

# Lenovo ideapad MIIX 510-12IKB MIIX 510-12IKB LTE Руководство пользователя



Перед использованием компьютера ознакомьтесь с указаниями по технике безопасности и важными советами в прилагаемых руководствах.

Lenovo™

### Примечания

- Перед использованием изделия обязательно прочитайте *Руководство по технике безопасности и общей информации Lenovo*.
- Некоторые инструкции в настоящем руководстве подразумевают, что используется система Windows® 10. Если вы используете другую операционную систему Windows, то некоторые операции могут отличаться. См. описание для определенного продукта. При использовании других операционных систем некоторые операции, возможно, неприменимы.
- Функции, описанные в настоящем руководстве, одинаковы для большинства моделей. Некоторые функции могут быть недоступны на вашем компьютере или на вашем компьютере могут присутствовать функции, не описанные в данном руководстве пользователя.
- Вид изделия может отличаться от иллюстраций, приведенных в данном документе. Экранные снимки операционной системы приведены только в качестве примера. См. описание для определенного продукта.

### Нормативно-правовые положения

- Дополнительные сведения см. в разделе **Guides & Manuals** на сайте <http://support.lenovo.com>.

# Содержание

<b>Глава 1. Общий обзор компьютера</b> .....	<b>1</b>
Вид спереди .....	1
Вид слева .....	3
Вид справа .....	4
Вид сверху .....	5
Вид снизу .....	6
Вид сзади .....	7
Использование крышки-подставки .....	8
Вид док-клавиатуры сверху .....	10
Использование Lenovo Active Pen (в некоторых моделях) .....	18
Использование Lenovo Active Pen2 (в некоторых моделях) .....	19
<b>Глава 2. Начало использования Windows 10</b> .....	<b>21</b>
Первая настройка операционной системы .....	21
Использование интерфейсов системы .....	21
Перевод в спящий режим или выключение компьютера .....	24
Использование сенсорного экрана .....	26
Подключение к беспроводной сети .....	29
Получение справки в Windows .....	30
<b>Глава 3. Система восстановления</b> .....	<b>31</b>
<b>Глава 4. Устранение неполадок</b> .....	<b>33</b>
Часто задаваемые вопросы .....	33
Устранение неполадок .....	34
<b>Товарные знаки</b> .....	<b>37</b>



# Глава 1. Общий обзор компьютера

## ■ Вид спереди

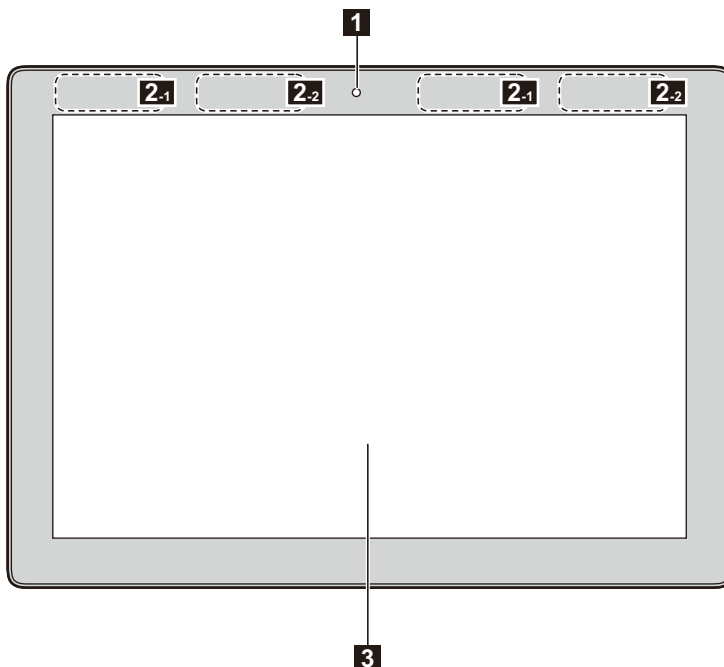

### **1** Передняя камера

Камера предназначена для видеосвязи и создания фото.

### **2** Антенна беспроводной ЛВС

Используется для подключения к адаптеру беспроводной ЛВС для отправки и получения радиосигналов.

#### **Примечание.**

- На моделях Wi-Fi антенны WLAN расположены в месте, обозначенном **2.1**; на моделях LTE антенны WLAN расположены в местах, обозначенных **2.1** и **2.2**.
- Для LTE-моделей в Австралии и на Тайване не доступен частотный диапазон 28.

### **3** Экран с поддержкой мультисенсорной технологии

Выполняет функцию дисплея, а также сенсорной панели.

**Примечание.** Дополнительные сведения см. в разделе «Использование сенсорного экрана» на стр. 26.

## Глава 1. Общий обзор компьютера

### ■ Ориентация экрана

Панель дисплея можно поворачивать и использовать в нужной ориентации.

Ориентация дисплея изменяется автоматически (между режимами портретной или пейзажной ориентации) в зависимости от того, как вы держите планшет.

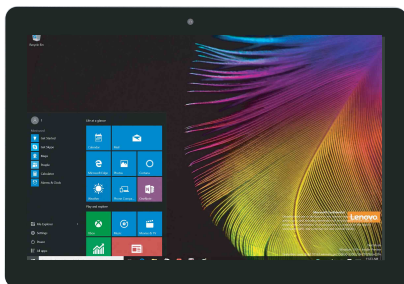

■ ■ Вид слева

---

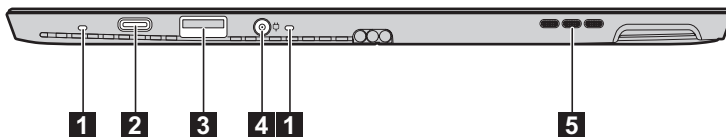

- |          |                                |  |
|----------|--------------------------------|--|
| <b>1</b> | <b>Цифровой микрофон</b>       | Используется для фиксации звуковых колебаний, благодаря чему его можно использовать для проведения видеоконференций, записи голосовых сообщений или аудиозаписи.   |
| <b>2</b> | <b>Порт Type-C</b>             | Порт Type-C поддерживает: <ul style="list-style-type: none"><li>• USB 3.0</li><li>• Собственный видеовыход Display Port 1.2</li><li>• Вывод сигнала VGA/HDMI с помощью адаптера Type-C VGA/HDMI (продается отдельно)</li></ul> |
| <b>3</b> | <b>Порт USB 3.0</b>            | Позволяет подключать устройства USB.   |
| <b>4</b> | <b>Гнездо адаптера питания</b> | Позволяет подключить адаптер питания переменного тока.   |
| <b>5</b> | <b>Динамики</b>                | Обеспечивает вывод звука.  |

### ■ Вид справа

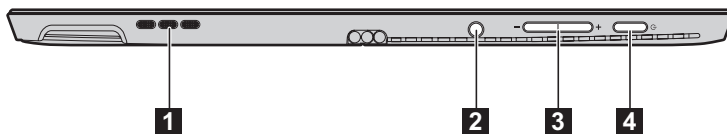

**1** Динамики

Обеспечивает вывод звука.

**2** Комбинированное звуковое гнездо

Позволяет подключить гарнитуру.

**Примечания.**

- Комбинированное звуковое гнездо не предназначено для подключения стандартных микрофонов.
- Возможно, при подключении наушников или гарнитур сторонних производителей функция записи не будет поддерживаться по причине использования разных промышленных стандартов.

**3** Кнопка увеличения/уменьшения громкости

Используется для увеличения/уменьшения уровня громкости.

**4** Кнопка питания

Когда компьютер выключен, нажмите и удерживайте эту кнопку, чтобы включить его.

**Примечание.** Компьютер нагревается при подключении к адаптеру питания, однако это не влияет на его работу.



■ ■ Вид сверху

---

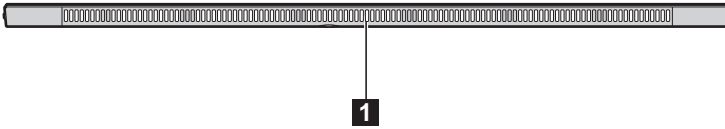

**1** Вентиляционные отверстия

Отвод тепла.

**Примечание.** Убедитесь, что вентиляционные отверстия не закрыты, иначе может произойти перегрев компьютера.

■ ■ Вид снизу

---

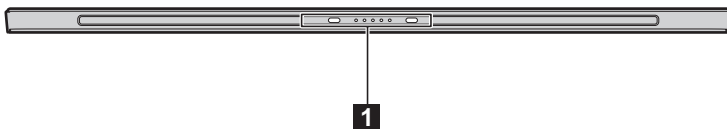

- 1** Пружинный контакт с направляющим штифтом

**Примечание.** Дополнительные сведения см. в разделе «Комбинация планшета и док-клавиатуры» на стр. 12.

■ ■ Вид сзади

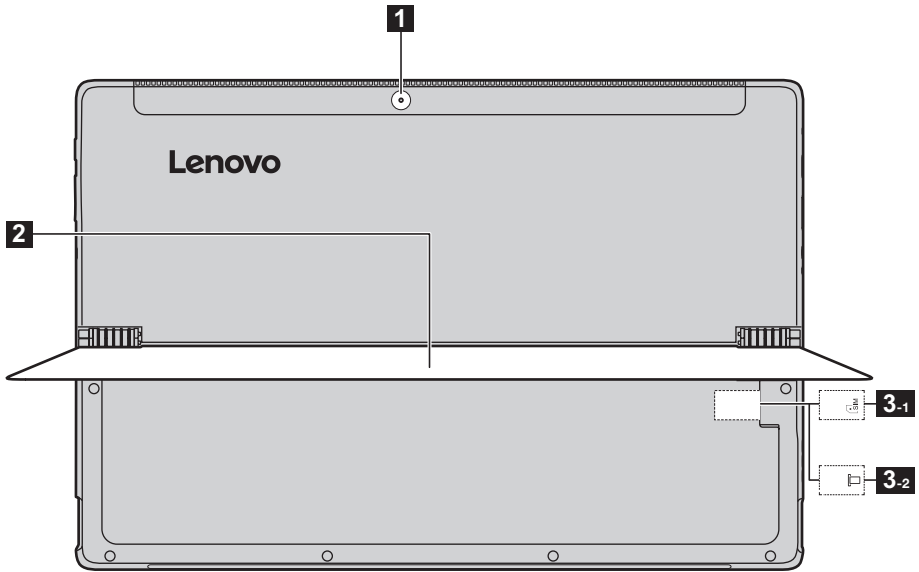

**1** **Задняя камера** Камера предназначена для видеосвязи и создания фото.

**2** **Крышка-подставка** Эту крышку-подставку можно открыть необходимым образом и поставить планшет под разными углами.

**Примечание.** Угол открытия не должен превышать 150°. При закрытии крышки-подставки будьте внимательны, чтобы не оставить ручку или другие предметы между крышкой-подставкой и нижней панелью. В противном случае крышка-подставка будет повреждена.

**3-1** **Разъем для SIM-карты (в некоторых моделях)** Используется для установки SIM-карты (не входит в комплект).

**3-2** **Разъем для карт Micro SD** Установка карты Micro SD (не входит в комплект).

**Примечание.** На моделях с модулем LTE разъем для SIM-карты расположен в месте, указанном на рисунке **3-1**. На моделях с модулем Wi-Fi разъем для карты Micro SD расположен в месте, указанном на рисунке **3-2**.

### ■ ■ Использование крышки-подставки

Устройство Lenovo ideapad М1Х 510-12КВ/ideapad М1Х 510-12КВ LTE оснащено крышкой-подставкой, которую можно открыть необходимым образом, чтобы поставить планшет под разными углами.

#### ■ Открытие крышки-подставки

Осторожно откройте подставку в направлении, указанном стрелкой, держась за углубление под палец между крышкой-подставкой и нижней панелью, на необходимый угол.

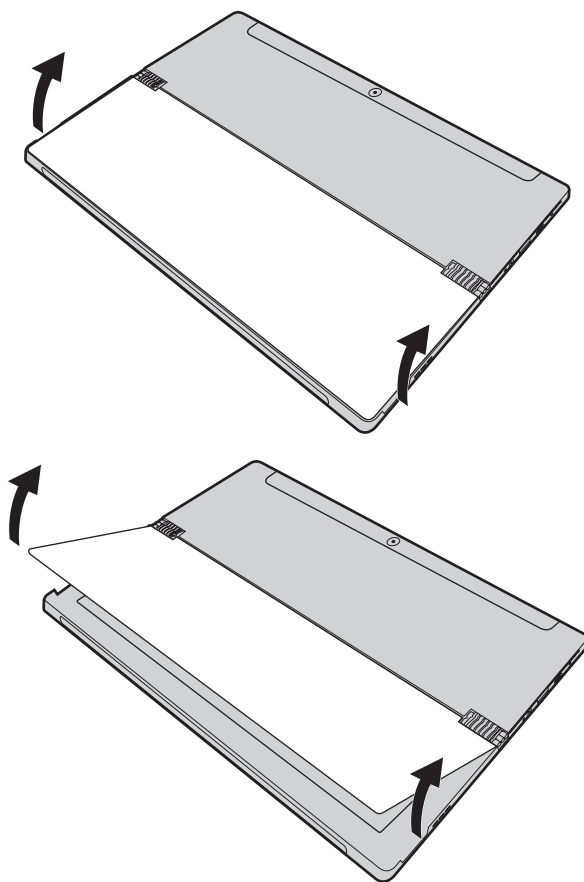

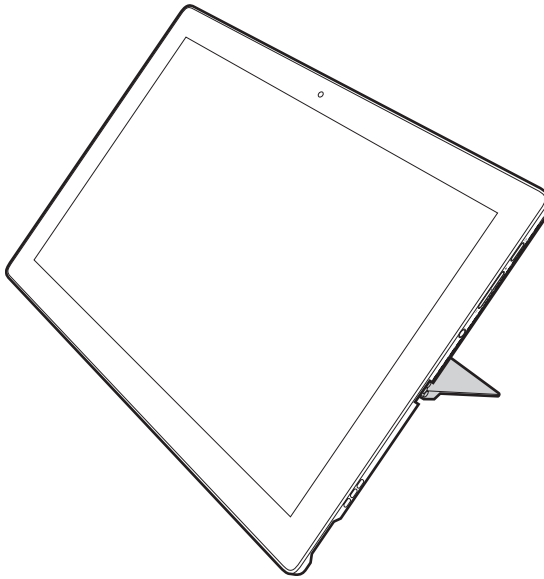

**Примечания.**

- Во избежание повреждения шарнира не оказывайте чрезмерного усилия при открытии.
- Угол открытия не должен превышать  $150^\circ$ . При закрытии крышки-подставки будьте внимательны, чтобы не оставить ручку или другие предметы между крышкой-подставкой и нижней панелью. В противном случае крышка-подставка будет повреждена.

## ■ Вид док-клавиатуры сверху

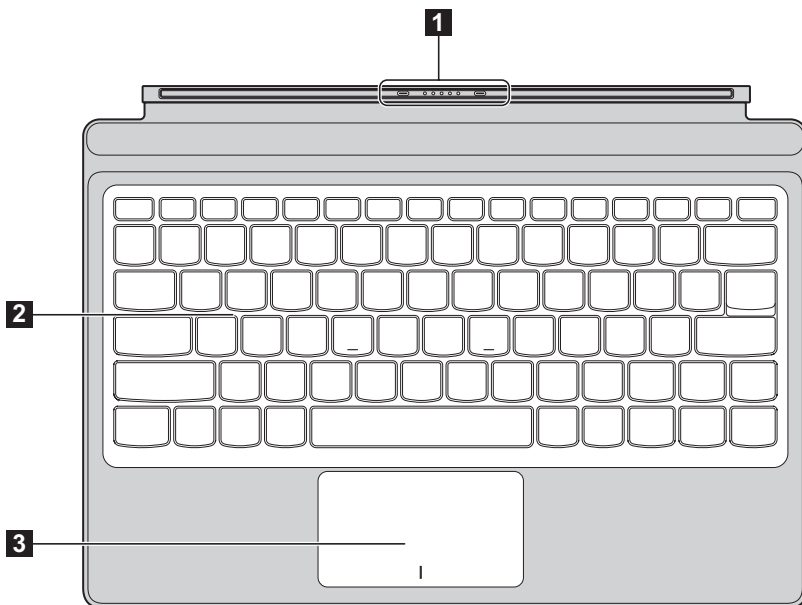

**1 Пружинный контакт с направляющим штифтом**

Подсоедините планшет к крышке с клавиатурой и зафиксируйте его в установочном положении.

**Примечание.** Дополнительные сведения см. в разделе «Комбинация планшета и док-клавиатуры» на стр. 12.

**2 Клавиатура**

**3 Сенсорный экран**









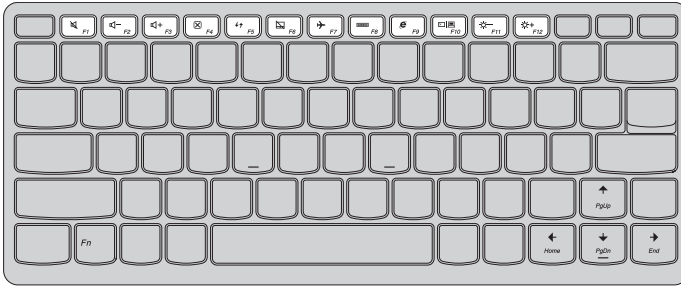



**Примечание.** Если повернуть клавиатуру-чехол на 360 градусов после подключения к компьютеру, клавиатура и сенсорная панель будут автоматически заблокированы.

■ Использование клавиатуры

“Горячие” клавиши

“Горячие” клавиши обеспечивают возможность быстрого доступа к соответствующим настройкам системы.



 : Отключение/включение звука.	 : Включение/выключение режима полета.
 : Уменьшение уровня громкости.	 : Отображение всех активных приложений.
 : Увеличение уровня громкости.	 : Откройте веб-браузер.
 : Закрытие активного окна.	 : Переключение устройства вывода изображения: дисплей компьютера или внешнее устройство.
 : Обновление рабочего стола или активного окна.	 : Уменьшение яркости дисплея.
 : Включение/отключение сенсорного экрана.	 : Увеличение яркости дисплея.

## Глава 1. Общий обзор компьютера

### ■ Комбинация планшета и док-клавиатуры

Lenovo ideapad М1Х 510-12КВ/ideapad М1Х 510-12КВ LTE – это не только планшет. При установке на док-клавиатуру его можно использовать как ноутбук.

#### Подсоединение планшета

Совместите разъем док-клавиатуры с планшетом и вставьте планшет в направлении, указанном стрелкой.

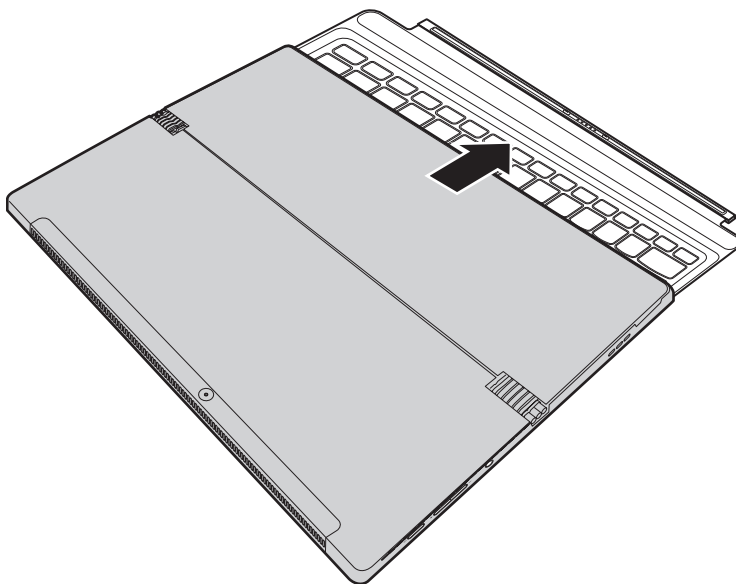



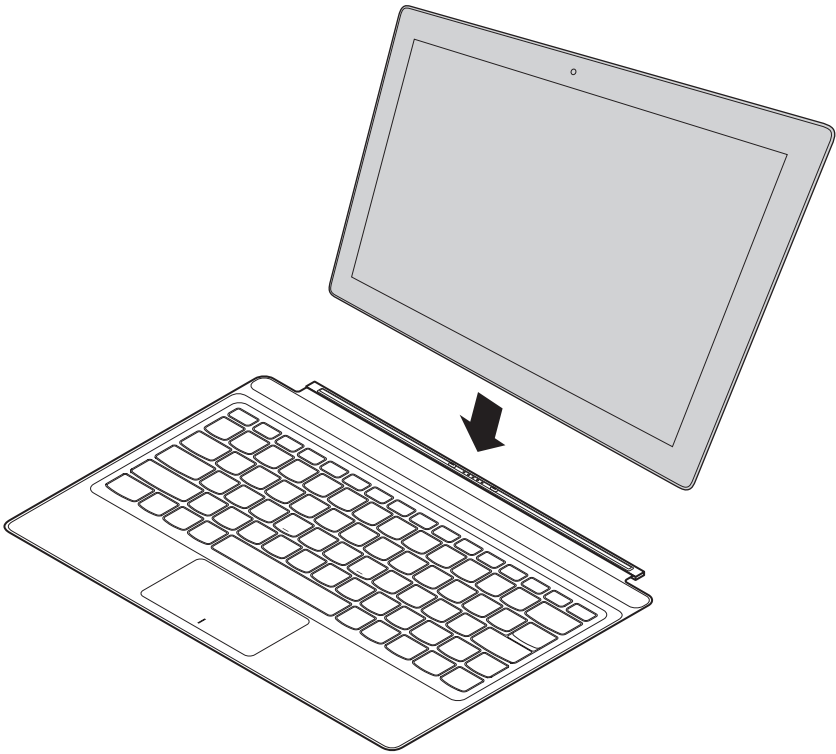

**Примечание.** Язычок док-клавиатуры для планшета сильно намагничен, чтобы обеспечивать легкое и надежное соединение с планшетом.

## Глава 1. Общий обзор компьютера

### Способ установки планшета и чехла-клавиатуры

Планшет и чехол-клавиатуру можно установить двумя способами. Выберите любой удобный способ.

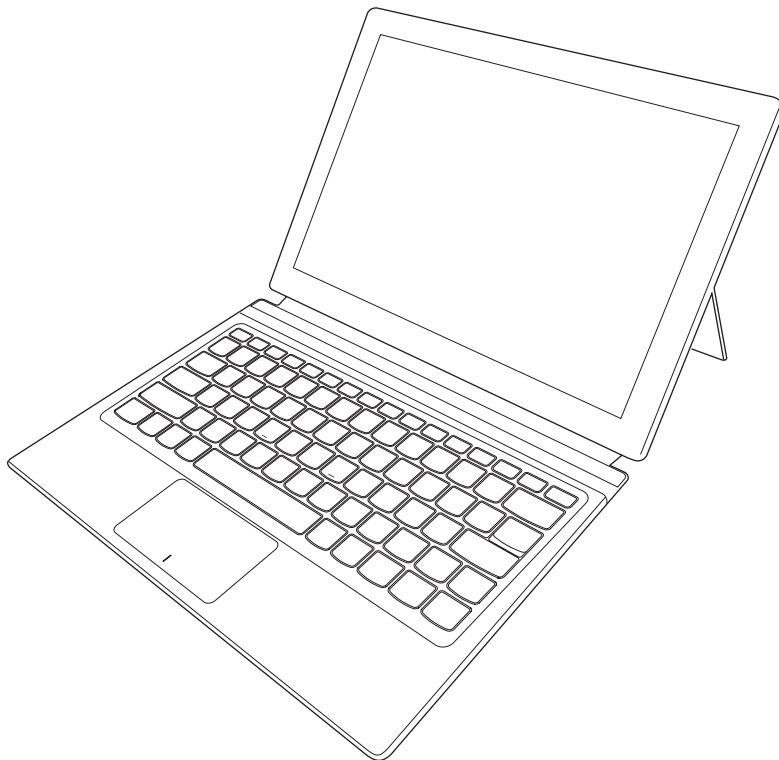

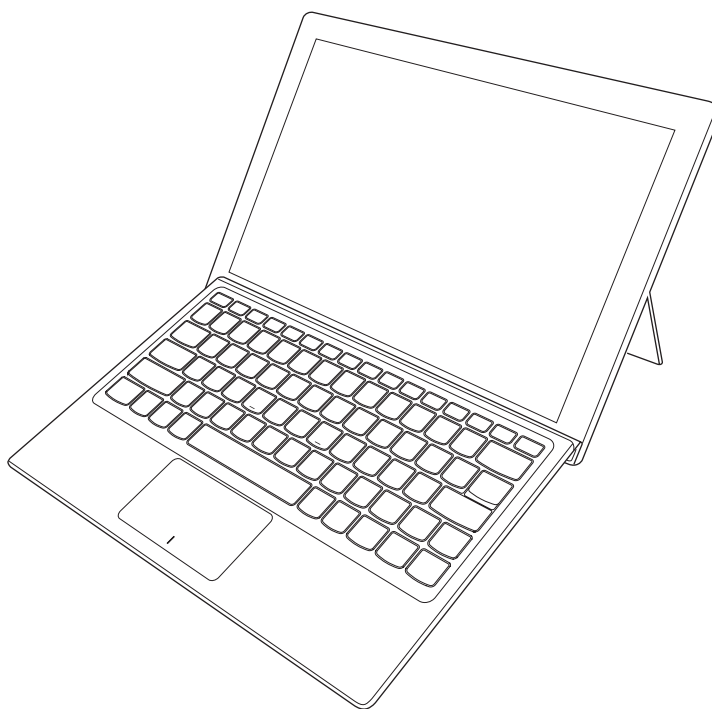

## Глава 1. Общий обзор компьютера

### Отсоединение планшета

С усилием нажмите на оба конца язычка док-клавиатуры для планшета в направлении, указанном стрелкой на рис. **1**, чтобы отсоединить планшет, при этом осторожно отведите планшет в направлении, указанном стрелкой **2**.

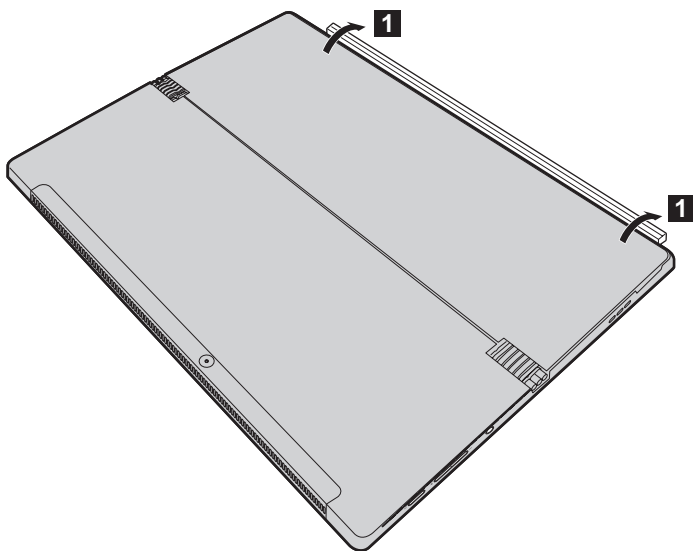

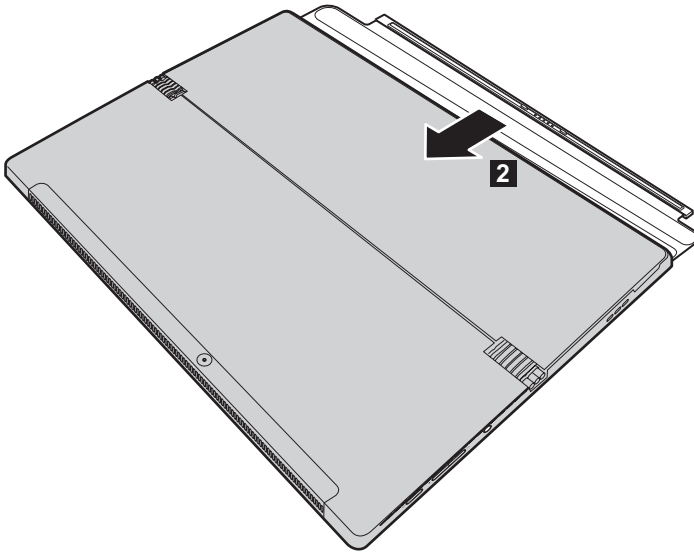

**Примечания.**

- Старайтесь не повредить разъем при подсоединении или отсоединении планшета.
- Фактический вид изделия может отличаться от приведенных выше иллюстраций. См. фактическое изделие.

## ■ ■ Использование Lenovo Active Pen (в некоторых моделях)

Некоторые модели оборудованы Lenovo Active Pen. Описание его использования приведено на следующих рисунках.

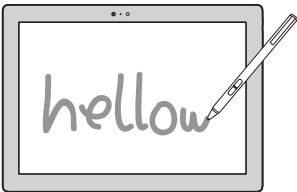
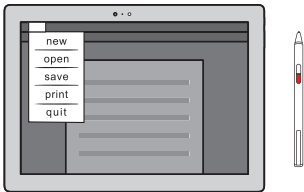
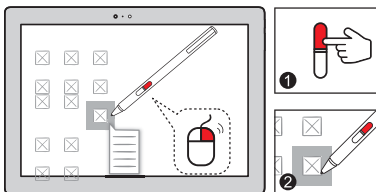
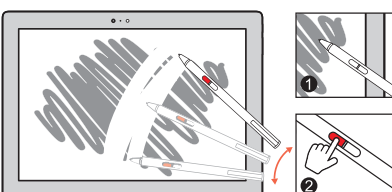
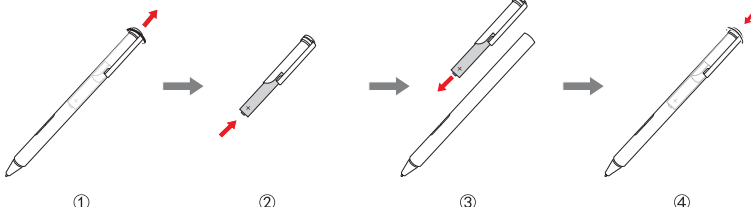
Функции	
<b>Ввод данных в письменной форме</b> 	<b>Отображение функционального меню</b> Поднесите активную ручку к экрану, а когда появится курсор, нажмите и удерживайте верхнюю кнопку. 
<b>Функция щелчка правой кнопкой мыши</b> Нажмите верхнюю кнопку, затем нажмите сенсорный экран. 	<b>Удаление</b> Нажмите нижнюю кнопку во время ввода данных в письменной форме. 
<b>Замена батареи</b> 	
<b>Примечание.</b> Установите батарею, совместив контакты + и – на батарее с контактами + и – в батарейном отсеке.	

## ■ ■ Использование Lenovo Active Pen2 (в некоторых моделях)

Некоторые модели оснащены ручкой Lenovo Active Pen2, которое можно использовать как Lenovo Active Pen. Дополнительные сведения о функциональности ручки Lenovo Active Pen см. на стр. 18. Дополнительные функции доступны после успешного сопряжения.

### Связывание

**Нажмите и удерживайте кнопку Bluetooth дольше трех секунд для перехода в режим сопряжения.**

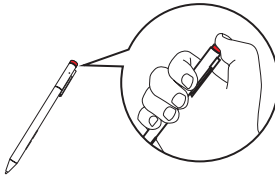

**Примечание.** Перед связыванием устройств включите переключатель Bluetooth на компьютере.

### Функции

#### Одно нажатие кнопки Bluetooth

Зависит от установленного приложения.



#### Два нажатия кнопки Bluetooth

Зависит от установленного приложения.



### Замена батареи

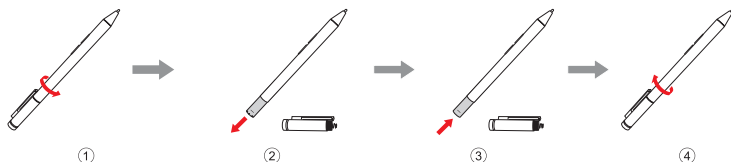

**Примечание.** Установите батарею, совместив контакты + и – на батарее с контактами + и – в батарейном отсеке.

### Замена батареи заднего модуля Bluetooth

Когда батарея разрядится, замигает красный светодиодный индикатор.



Для замены батареи заднего модуля Bluetooth выполните следующие действия:

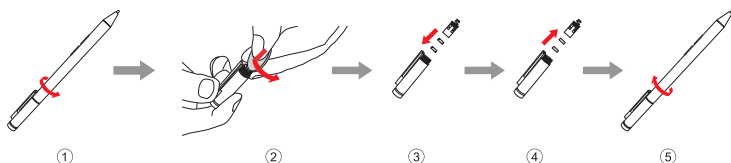

**Примечание.** Открутите винт подходящей отверткой или монетой.



## Глава 2. Начало использования Windows 10

### ■ ■ Первая настройка операционной системы

При первом использовании операционной системы, возможно, потребуется выполнить ее настройку.

Процесс настройки может включать следующие этапы.

- Принятие лицензионного соглашения с конечным пользователем.
- Настройка подключения к Интернету.
- Регистрация операционной системы.
- Создание учетной записи пользователя.

### ■ ■ Использование интерфейсов системы

#### Возвращение меню “Пуск”

В Windows 10 используется мощное и полезное меню “Пуск”.

Чтобы открыть меню “Пуск”, выполните одно из следующих действий.

- Нажмите кнопку “Пуск” в левом нижнем углу, чтобы открыть меню “Пуск”.
- Нажмите клавишу Windows  на клавиатуре.

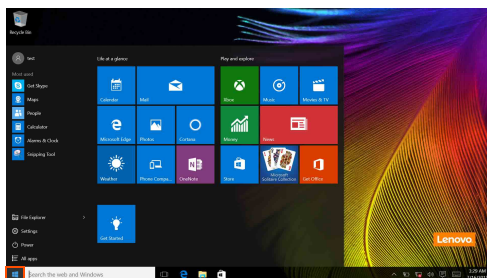

Кнопка питания находится в меню “Пуск”. При ее нажатии можно выбрать выключение или перезагрузку компьютера или перевести компьютер в спящий режим.

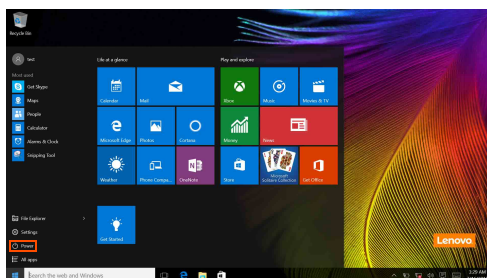

В меню “Пуск” находятся установленные и часто используемые приложения.

## Глава 2. Начало использования Windows 10

### Центр уведомлений

Нажмите значок Центр уведомлений  на панели задач, чтобы открыть Центр уведомлений.

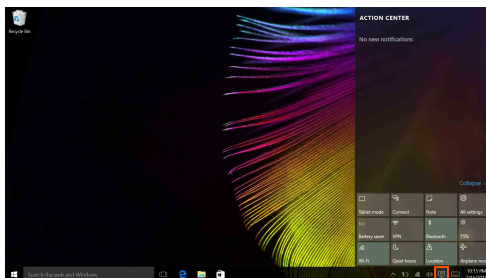

В области Центр уведомлений можно просмотреть важные уведомления операционной системы Windows и приложений. Кроме того, можно быстро изменить общие настройки.

### Task View (Представление задач) на панели задач

В Windows 10 можно добавлять новые рабочие столы и переключать их. Чтобы добавить новый рабочий стол, выполните следующие действия:

- Щелкните значок Task View (Представление задач)  на панели задач.

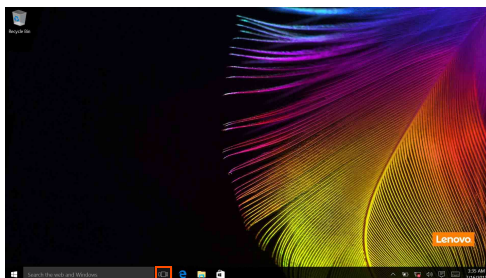

- Нажмите **New desktop** (Создать рабочий стол).

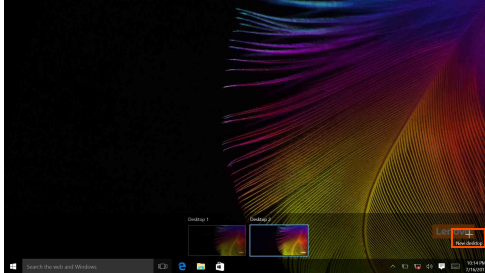

Для переключения между рабочими столами щелкните значок Task View (Представление задач)



и выберите необходимый рабочий стол.

Кроме того, можно управлять приложениями в представлении многозадачности:

- 1** Нажмите кнопку Task View (Представление задач), чтобы вывести на экран все используемые приложения.
- 2** Можно открыть или закрыть приложения.

### ■ ■ Перевод в спящий режим или выключение компьютера

После завершения работы компьютер можно перевести в спящий режим или выключить.

#### ■ Перевод компьютера в спящий режим

Если компьютер не будет использоваться в течение небольшого периода времени, переведите его в спящий режим.

Если компьютер находится в спящем режиме, можно быстро перевести его в рабочий режим, минуя процесс запуска.

Чтобы перевести компьютер в спящий режим, выполните одно из следующих действий.

- Нажмите кнопку питания.
- Нажмите кнопку “Пуск” и выберите **Питание**  → **Спящий режим**.

**Примечание.** Перед перемещением компьютера переведите его в спящий режим. Перемещение компьютера во время вращения жесткого диска может привести к его повреждению и потере данных.

Для вывода компьютера из спящего режима выполните следующие действия:

- Нажмите кнопку питания.

### ■ Выключение компьютера

Если компьютер не будет использоваться в течение длительного времени, выключите его. Чтобы выключить компьютер, выполните одно из следующих действий.

- Нажмите кнопку “Пуск” и выберите **Питание**  → **Завершение работы**.

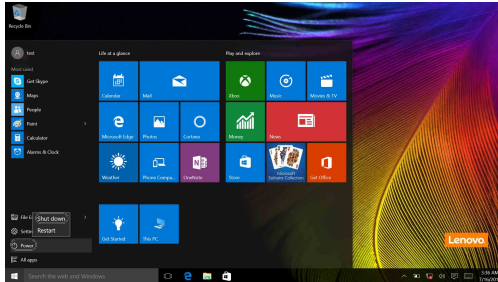

- Правой кнопкой мыши нажмите кнопку “Пуск” в левом нижнем углу и выберите **Завершение работы или выход из системы** → **Завершение работы**.

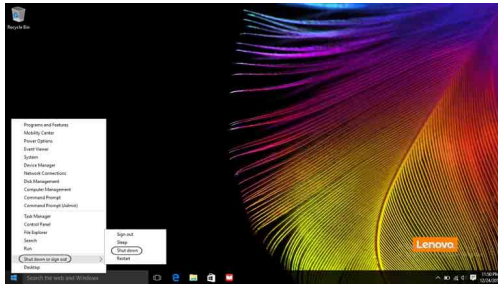

### ■ ■ Использование сенсорного экрана

Управлять отображаемыми элементами на панели дисплея можно как на планшетном компьютере, с помощью мультисенсорного экрана, а также как на обычном ноутбуке, с помощью клавиатуры и сенсорной панели.

#### ■ Действия, выполняемые несколькими пальцами

Можно выполнять различные задачи, касаясь экрана одним или несколькими пальцами.

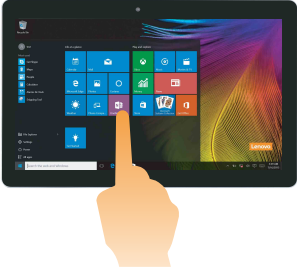
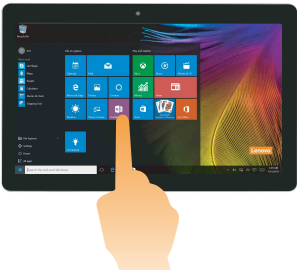
Часто используемые действия	Выполняемые задачи
<p><b>Касание</b> Коснитесь элемента один раз.</p> 	<p>Выполнение действия, например запуск приложения, переход по ссылке или выполнение команды. Действия, подобные тем, которые выполняются при нажатии левой кнопки мыши.</p>
<p><b>Нажатие и удерживание</b> Нажмите на экран пальцем и удерживайте его некоторое время.</p> 	<p>Отображение подробной информации, прежде чем выполнить действие. Также позволяет открыть меню с большим количеством параметров. Действия, подобные тем, которые выполняются при нажатии правой кнопки мыши.</p>

(продолжение)

Часто используемые действия	Выполняемые задачи
<p><b>Масштабирование</b> Сведите или разведите два пальца, касаясь экрана.</p> 	<p>Приближение или удаление при использовании приложений для просмотра, например изображений или карт. Можно также переходить к началу или концу списка.</p>
<p><b>Поворот</b> Поместите два или больше пальцев на элемент, а затем поверните руку.</p> 	<p>Вращение объекта. (Примечание. Поворачивать можно только элементы некоторых приложений.)</p>
<p><b>Перемещение</b> Переместите палец поперек экрана.</p> 	<p>Перемещение или прокрутка списков и страниц. Можно также выполнять перемещение объекта, рисование или письмо, в зависимости от используемого приложения. Действия, подобные тем, которые выполняются при нажатии и удерживании кнопки мыши для перемещения и прокрутки.</p>

(продолжение)

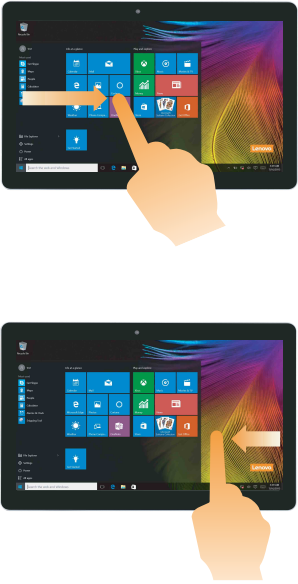
Часто используемые действия	Выполняемые задачи
<p data-bbox="140 320 212 344"><b>Сдвиг</b></p> <p data-bbox="140 347 588 400">Поместите кончик пальца у любого края экрана, а затем перемещайте его к центру.</p> 	<p data-bbox="610 427 778 451">При сдвиге слева:</p> <ul data-bbox="610 454 985 507" style="list-style-type: none"><li>• отображение и открытие приложения, работающего в фоновом режиме.</li></ul> <p data-bbox="610 746 991 794">При сдвиге справа можно открыть Центр уведомлений.</p>



## ■ ■ Подключение к беспроводной сети



### Активация беспроводного подключения

Чтобы подтвердить отключение режима “в самолете”, перейдите на рабочий стол и проверьте область уведомлений.

Если в правом нижнем углу отображается значок , режим “в самолете” включен. Иначе функция беспроводной связи включена.

**Примечание.** По умолчанию режим “в самолете” выключен.

Если режим “в самолете” включен, выполните одно из следующих действий, чтобы включить функцию беспроводной связи:

- Нажмите клавишу , чтобы выключить режим “в самолете” (на клавиатуре).
- Выберите значок  в правом нижнем углу области уведомлений, чтобы открыть страницу настройки сети.
- Выберите **Параметры**  → **Network & Internet** (Сеть и Интернет) → **Airplane mode** (Режим “в самолете”), чтобы открыть страницу настройки сети. После этого переведите переключатель режима “в самолете” в положение **Выкл.**

### Подключение к беспроводной сети

После включения беспроводного соединения компьютер начинает проверять наличие доступных беспроводных сетей и отображает их в списке беспроводных сетей. Чтобы подключиться к беспроводной сети, щелкните имя сети в списке, а затем выберите **Подключить**.

**Примечание.** Для подключения к некоторым сетям требуется ключ безопасности сети или фраза-пароль. Чтобы подключиться к одной из этих сетей, обратитесь к системному администратору или поставщику Интернет-услуг для получения ключа безопасности сети или фразы-пароля.

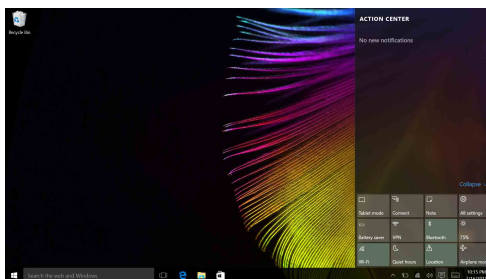

### ■ ■ Получение справки в Windows

---

При возникновении вопросов по использованию операционной системы запустите приложение Начало работы Windows. Для этого выполните следующие действия:

- Нажмите кнопку “Пуск” и выберите **Начало работы** в разделе **Все приложения**.

## Глава 3. Система восстановления

### ■ Введение

С помощью встроенного средства восстановления **Reset this PC** (Вернуть компьютер в исходное состояние) пользователи могут восстановить первоначальное состояние операционной системы. При этом сохраняются данные и важные настройки пользователей и им не требуется предварительно создавать резервную копию данных.

В разных меню Windows пользователям доступны следующие функции **Reset this PC** (Вернуть компьютер в исходное состояние):

#### **Keep my files (сохранить мои файлы)**

Устраняет проблемы программного обеспечения путем повторной установки заводской конфигурации по умолчанию. При этом сохраняются личные файлы и удаляются приложения и настройки.

#### **Remove everything (Удалить все)**

Подготавливает компьютер к утилизации или смене владельца. При этом повторно устанавливается заводская конфигурация по умолчанию и восстанавливается исходное состояние данных и приложений пользователей на момент первого включения компьютера (OOBE – Out-of-Box Experience).

### ■ Использование функции **Reset this PC** (Вернуть компьютер в исходное состояние)

Функцию **Reset this PC** (Вернуть компьютер в исходное состояние) можно запустить одним из следующих способов:

- Кнопка питания + кнопка увеличения громкости:
  - Выключите компьютер и подождите не менее пяти секунд.
  - Нажмите и удерживайте кнопку увеличения громкости, затем нажмите кнопку питания, после чего откроется экран Novo Menu (Меню Novo).
  - Novo menu → **System Recovery** → **Troubleshoot** (Устранение неполадок) → **Reset this PC** (Вернуть компьютер в исходное состояние)
- Настройки ПК Windows:
  - Windows PC settings (Настройки ПК Windows) → **Update&security** (Обновление и безопасность) → **Recovery** (Восстановление) → **Reset this PC** (Вернуть компьютер в исходное состояние) → выберите **Start** (Старт).

Дополнительные инструкции см. в файле “Справка и поддержка Windows” на компьютере.

#### **При покупке компьютера с ним поставлялась копия Windows. Как определить, что копия Windows предварительно установлена компанией Lenovo?**

На внешней стороне упаковки компьютера находится наклейка с информацией о конфигурации компьютера. Посмотрите, что указано в строке напротив **OS** (ОС). Если в строке указано **Windows** или **WIN**, копия Windows была предварительно установлена компанией Lenovo.

### Что такое раздел восстановления?

Если на компьютере предварительно установлена любая версия Windows 10, на устройстве хранения данных компьютера находится раздел восстановления. На этом разделе имеется файл образа предварительно установленной операционной системы Windows. В случаях сбоя системы можно использовать систему Lenovo OneKey Recovery или функцию Windows Reset (Сброс Windows) для восстановления заводского состояния операционной системы.

**Примечание.** Разделу восстановления не назначена буква диска, и к нему невозможно получить доступ в Проводнике Windows.

### Я удалил(а) предварительно установленное программное обеспечение, однако свободного места на диске не стало намного больше.

Для копии Windows на вашем компьютере может быть включена технология Compact. На компьютерах с включенной технологией Compact для Windows большинство файлов, которые требуются для предварительно установленного программного обеспечения, устанавливаются на раздел восстановления и не удаляются при обычном удалении.

### Что произойдет, если я попытаюсь удалить или изменить раздел восстановления?

#### ⊙ Внимание!

- Не удаляйте и не модифицируйте раздел восстановления на компьютере с включенной технологией Compact.  
В противном случае восстановление заводского состояния Windows будет невозможно. Windows может не запуститься при удалении раздела восстановления на моделях компьютеров с включенной технологией Compact.

### Как определить, что для Windows на моем компьютере включена технология Compact?

Обычно технология Compact включена на копиях с обновлением до Windows 10 только на моделях компьютеров, оснащенных SSD (или eMMC). Чтобы проверить компьютер, выполните следующие действия.

**1** Правой кнопкой мыши нажмите кнопку “Пуск” в левом нижнем углу и выберите **Disk Management** (Управление дисками).

**2** Откроется окно Disk Management (Управление дисками).

Если раздел Windows имеет маркировку **Wim Boot** (как показано на рисунке), технология Compact включена для вашей копии Windows.



## Глава 4. Устранение неполадок

### ■ ■ Часто задаваемые вопросы

---

В этом разделе приведены часто задаваемые вопросы по категориям.

#### ■ Поиск информации

##### **Какие меры предосторожности необходимо соблюдать при работе с компьютером?**

В прилагаемом *Руководство по технике безопасности и общей информации* Lenovo перечислены меры предосторожности, которые следует соблюдать при работе с компьютером. Прочтите и соблюдайте все меры предосторожности при использовании.

##### **Где можно найти технические характеристики компьютера?**

Технические характеристики компьютера указаны в прилагаемых листовках.

##### **Где можно найти информацию о гарантии?**

Подробную информацию о гарантии для данного устройства см. на сайте [support.lenovo.com/warrantystatus](http://support.lenovo.com/warrantystatus).

#### ■ Драйверы

##### **Где можно найти драйверы для различных устройств компьютера?**

Последние версии драйверов устройств также можно загрузить на веб-сайте поддержки пользователей Lenovo.

#### ■ Получение справки

##### **Как связаться с центром поддержки пользователей?**

См. «Глава 3. Получение справки и обслуживание» в *Руководство по технике безопасности и общей информации* Lenovo.

### ■ ■ Устранение неполадок

Если вы не нашли здесь свою проблему, см. главу 1. В следующем разделе рассматриваются те проблемы, решение которых не требует более подробного изложения информации, приведенной в главе 1.

#### Проблемы с изображением

При включении компьютера на экране ничего не отображается.

- Если на экране нет изображения, убедитесь в следующем.
  - Адаптер питания подключен к компьютеру, а кабель питания подключен к исправной розетке.
  - Питание компьютера включено. Для подтверждения нажмите и удерживайте кнопку питания в течение трех секунд.
  - Для принудительного отключения компьютера нажмите и удерживайте кнопку питания в течение десяти секунд. Для перезагрузки компьютера нажмите и удерживайте кнопку питания в течение трех секунд.
- Если эти требования выполнены, но на экране ничего не отображается, обратитесь в сервисный центр.

Исчезает изображение на экране работающего компьютера.

- Работает система управления питанием. Выполните одно из следующих действий, чтобы вывести компьютер из спящего режима.
  - Нажмите любую клавишу на клавиатуре.
  - Нажмите кнопку питания.

#### Проблемы со спящим режимом

Отображается сообщение о низком заряде батареи и компьютер сразу же выключается.

- Уровень заряда батареи очень низкий. Подключите адаптер питания к компьютеру.

Компьютер переходит в спящий режим сразу же после включения.

- Проверьте следующее.
  - Батарея заряжена.
  - Рабочая температура не выходит за пределы допустимого диапазона. См. «Глава 2. Информация по эксплуатации и уходу» в *Руководство по технике безопасности и общей информации Lenovo*.

**Примечание.** Если батарея заряжена и рабочая температура находится в пределах допустимой нормы, выполните следующие действия.

**1** Нажмите кнопку питания для включения компьютера.

**2** Для принудительного отключения компьютера нажмите и удерживайте кнопку питания в течение десяти секунд.

**3** Удерживайте кнопку питания нажатой дольше двух секунд для перезагрузки. Затем выполните сброс настроек компьютера с помощью параметра **Reset this PC** (Вернуть компьютер в исходное состояние) системы восстановления.

Если проблема остается, обратитесь в сервисный центр.

Компьютер не выходит из спящего режима и не работает.

- Если компьютер не выходит из спящего режима, возможно, разряжена батарея.
- Если компьютер находится в спящем режиме, подключите адаптер питания к компьютеру. Затем нажмите кнопку питания.
- Если компьютер выключен, подключите адаптер питания к компьютеру. Затем нажмите кнопку питания, чтобы восстановить работу компьютера.

**Примечание.** Если компьютер не выходит из спящего режима, не реагирует на какие-либо действия и не выключается, выполните принудительное отключение (несохраненные данные могут быть потеряны). Чтобы принудительно отключить компьютер, нажмите и удерживайте кнопку питания в течение десяти секунд или более.

### Проблемы с панелью дисплея

На экране нет изображения.

- Выполните следующие действия.
  - Если компьютер работает от адаптера питания или батареи, нажмите **F12** (расположена на клавиатуре), чтобы увеличить яркость экрана.
  - Нажмите кнопку питания для подтверждения, если компьютер находится в спящем режиме.
  - Если проблема остается, следуйте инструкциям для решения проблемы «На экране неразборчивое или искаженное изображение».

На экране неразборчивое или искаженное изображение.

- Убедитесь, что разрешение экрана и качество цветопередачи правильно установлены.

## Глава 4. Устранение неполадок

На экране появляются некорректные символы.

- Правильно ли установлена операционная система и приложения? Если установка и настройка выполнены надлежащим образом. Если аккумулятор заряжен и температура находится в пределах диапазона, выполните следующие действия:
  - 1 Нажмите кнопку питания для включения компьютера.
  - 2 Для принудительного отключения компьютера нажмите и удерживайте кнопку питания в течение десяти секунд.
  - 3 Удерживайте кнопку питания нажатой дольше двух секунд для перезагрузки. Затем выполните сброс настроек компьютера с помощью параметра **Reset this PC** (Вернуть компьютер в исходное состояние) системы восстановления. Если проблема остается, обратитесь в сервисный центр.

### Проблемы со звуком

В динамике нет звука даже при большой громкости.

- Проверьте следующее.
  - Функция выключения звука не используется.
  - Комбинированное звуковое гнездо не используется.
  - Динамики выбраны в качестве устройства воспроизведения.

### Проблемы с батареей

Компьютер выключается до того, как индикатор уровня заряда батареи сигнализирует об отсутствии заряда.

-или-

Компьютер продолжает работать после того, как индикатор уровня заряда батареи сигнализирует об отсутствии заряда.

- Перезарядите батарею.

### Проблемы с запуском

ОС Microsoft® Windows не запускается.

- Дополнительные сведения см. в разделе «Система восстановления» на стр. 31.

### Проблемы с системой восстановления

Не удалось восстановить системный раздел до заводского состояния.

- Системный раздел был изменен (например, размер раздела или емкость диска C).

### Другие проблемы

Компьютер не отвечает.

- Чтобы выключить компьютер, нажмите и удерживайте кнопку питания в течение десяти секунд или более.



## Товарные знаки

Следующие термины являются товарными знаками или зарегистрированными товарными знаками компании Lenovo в Российской Федерации и/или других странах.

Lenovo  
ideapad

Microsoft и Windows являются товарными знаками Microsoft Corporation в США и/или других странах.

