

# Always here to help you

Register your product and get support at  
[www.philips.com/welcome](http://www.philips.com/welcome)



SCF287  
SCF286  
SCF285  
SCF284



**PHILIPS**  
**AVENT**

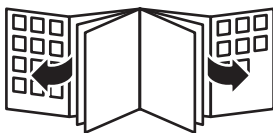

1

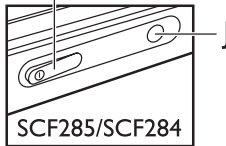
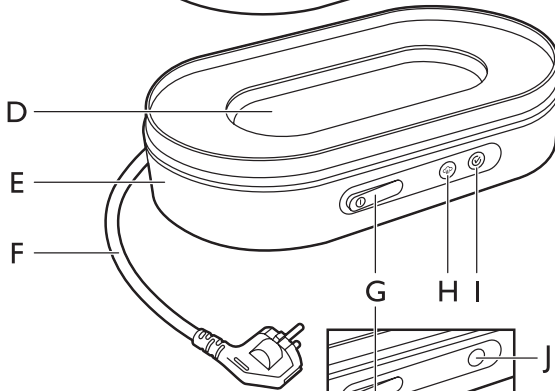
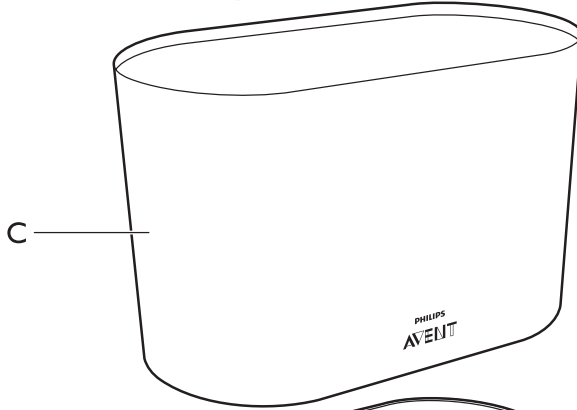
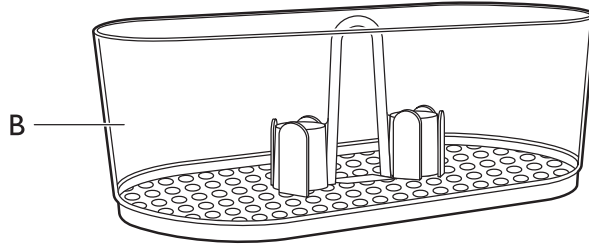

SCF285/SCF284

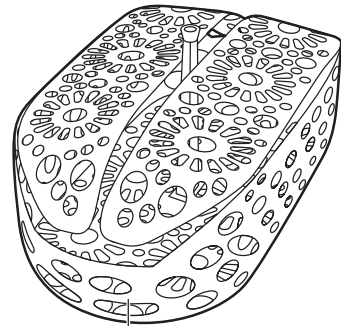
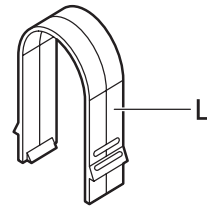

K SCF287/SCF286

**Введение**

Поздравляем с покупкой продукции Philips! Чтобы воспользоваться всеми преимуществами поддержки Philips, зарегистрируйте прибор на веб-сайте [www.philips.com/welcome](http://www.philips.com/welcome).

**Общее описание (Рис. 1)**

- A Крышка с ручкой
- B Малая корзина
- C Большая корзина
- D Нагревательный элемент с резервуаром для воды
- E Основание
- F Сетевой шнур
- G Кнопка питания
- H SCF287/SCF286: индикатор стерилизации
- I SCF287/SCF286: индикатор готовности
- J SCF285/SCF284: индикатор стерилизации
- K Корзина для посудомоечной машины (только для модели SCF287/SCF286)
- L Пинцет

*Примечание. Номер модели стерилизатора указан на нижней панели прибора.*

**Важная информация**

Перед использованием прибора внимательно ознакомьтесь с руководством пользователя и сохраните его для дальнейшего использования в качестве справочного материала.

**Опасно!**

- Не погружайте основание прибора, сетевой шнур или вилку сетевого шнура в воду или другие жидкости.
- Несоблюдение рекомендаций по проведению очистки от накипи может привести к необратимому повреждению прибора.
- Во избежание риска поражения электрическим током не разбирайте основание прибора.

**Предупреждение**

- Лица с ограниченными физическими или интеллектуальными возможностями, а также лица с недостаточным опытом и знаниями могут пользоваться этим прибором только под присмотром или после получения инструкций по безопасному использованию прибора и при условии понимания потенциальных опасностей.
- Запрещается использование прибора детьми. Храните прибор и шнур в недоступном для детей месте.
- Не позволяйте детям играть с прибором.
- Перед подключением прибора убедитесь, что указанное на нем номинальное напряжение соответствует напряжению местной электросети.

- Запрещено пользоваться прибором, если сетевая вилка, сетевой шнур или сам прибор повреждены.
- В случае повреждения сетевого шнура, его необходимо заменить. Чтобы обеспечить безопасную эксплуатацию прибора, заменяйте шнур только в торговой организации Philips, в авторизованном сервисном центре Philips или в сервисном центре с персоналом аналогичной квалификации.
- Электрический паровой стерилизатор не содержит деталей, замена и ремонт которых могут выполняться пользователем. Не вскрывайте, не проводите техническое обслуживание и ремонт электрического стерилизатора самостоятельно.
- Во время стерилизации прибор очень сильно нагревается, поэтому прикосновение к нагретым частям прибора может стать причиной ожогов.
- Остерегайтесь выхода пара из отверстия в крышке прибора во время его работы или при снятии крышки. Вы можете обжечься.
- Не прикасайтесь к основанию, корзинам и крышке прибора во время или сразу после проведения стерилизации, эти детали сильно нагреваются. Поднимайте крышку только за ручку.
- Не перемещайте и не открывайте прибор во время использования или до окончательного остывания в нем воды.
- Не кладите предметы на прибор во время его использования.
- Используйте только воду без каких-либо добавок.
- Не наливайте в прибор отбеливатели или другие химические вещества.
- Стерилизуйте только детские бутылочки и другие предметы, предназначенные для обработки в стерилизаторах. Чтобы убедиться, что предмет подходит для стерилизации, обратитесь к руководству пользователя.
- Чтобы остановить процесс стерилизации, отключите прибор от сети (SCF285/SCF284) или нажмите кнопку питания (SCF287/SCF286).
- Прибор предназначен только для домашнего использования.

**Внимание!**

- Запрещается пользоваться какими-либо аксессуарами или деталями других производителей без специальной рекомендации компании Philips. При использовании таких аксессуаров гарантийные обязательства утрачивают силу.
- Не подвергайте прибор воздействию высоких температур или прямого солнечного света.
- Прежде чем переместить прибор или убрать его на хранение, подождите, пока он остынет.

- Не подвергайте стерилизации очень маленькие предметы, которые могут провалиться через отверстия в дне корзины.
- Не кладите предметы непосредственно на нагревательный элемент включенного прибора.
- Не пользуйтесь прибором, если он упал или неисправен. По вопросам ремонта обращайтесь в авторизованный сервисный центр Philips.
- Используйте и устанавливайте прибор на сухой, горизонтальной, ровной и устойчивой поверхности.
- Не ставьте прибор на горячую поверхность.
- Не допускайте свисания шнура с края стола или места установки прибора.
- Всегда сливайте остатки воды после того как прибор закончил работу и остыл.
- После завершения работы отключите прибор от розетки электросети.
- На работу прибора могут оказывать влияние такие условия окружающей среды, как температура воздуха и высота над уровнем моря.

#### **Электромагнитные поля (ЭМП)**

Этот прибор Philips соответствует всем применимым стандартам и нормам по воздействию электромагнитных полей.

#### **Перед первым использованием**

Перед первым использованием прибора рекомендуем запустить цикл стерилизации без наполнения корзин.

*Примечание. Нагрев занимает примерно 4 минуты, стерилизация — примерно 6 минут.*

- 1** Используя детскую бутылочку, налейте ровно 100 мл воды в резервуар для воды, расположенный в основании прибора (Рис. 2).
- 2** Поставьте на основание большую корзину (Рис. 3).
- 3** Малую корзину поставьте поверх большой (Рис. 4).
- 4** Малую корзину закройте крышкой (Рис. 5).
- 5** Вставьте вилку сетевого шнура в розетку электросети.
- 6** Нажмите кнопку питания для включения прибора (Рис. 6).

*Примечание. Если прибор подключить к сети после нажатия кнопки питания, стерилизатор начнет нагреваться сразу же.*

#### **SCF287/SCF286**

- ▶ Загорится индикатор стерилизации, указывающий на начало работы прибора.
- ▶ После завершения процесса стерилизации загорится индикатор готовности. Через 3 минуты, когда индикатор погаснет, можно открыть стерилизатор.

**SCF285/SCF284**

- ▶ Загорится индикатор стерилизации, указывающий на начало работы прибора.
  - ▶ По окончании процесса стерилизации прибор отключится автоматически.
- 7** После того как прибор полностью остынет, снимите крышку, извлеките малую и большую корзину и вытрите их насухо.
  - 8** Дайте прибору остыть примерно 10 минут перед повторным использованием.

*Примечание. После цикла стерилизации прибор неактивен в течение 10 минут, это время необходимо для остывания прибора.*

**Подготовка прибора к работе****Подготовка к стерилизации**

Перед обработкой предметов в стерилизаторе тщательно помойте их в посудомоечной машине или вручную в горячей воде с добавлением небольшого количества моющего средства.

**Использование корзины для посудомоечной машины (только для модели SCF287/SCF286)**

Используйте корзину для посудомоечной машины для очистки предметов перед обработкой в стерилизаторе.

- 1** Откройте два створа крышки корзины посудомоечной машины, положите бутылочки и принадлежности в корзину (Рис. 7).

*Примечание. Бутылочки должны быть перевернуты вверх дном.*

- 2** Закройте два створа крышки корзины для посудомоечной машины (Рис. 8).
- 3** Поставьте корзину в посудомоечную машину.
- 4** Включите посудомоечную машину, подождите завершения цикла мойки.
- 5** По окончании цикла извлеките корзину для посудомоечной машины и убедитесь, что все предметы чистые. В противном случае очистите их вручную.
- 6** Поставьте корзину для посудомоечной машины в большую корзину стерилизатора.

*Примечание. Корзину для посудомоечной машины можно оставить в большой корзине, не закрывая два створа крышки.*

**Сборка стерилизатора**

Стерилизатор можно собрать, используя разные способы.

- 1 Установив на основание только малую корзину для стерилизации маленьких предметов, например, пустышек (Рис. 9).
- 2 Установив на основание только большую корзину для стерилизации предметов среднего размера, молокоотсосов, детской посуды (Рис. 10).
- 3 Установив на основание большую и малую корзину для стерилизации бутылочек (до 6 бутылочек объемом 330 мл). В большую корзину положите бутылочки, перевернув их вверх дном, в малую корзину положите колпачки, кольца и соски (Рис. 11).

*Примечание. При наполнении малой корзины соски кладите вниз, кольца — поверх сосок, колпачки вешайте на стойки в малой корзине.*

*Примечание. Убедитесь, что все детали для стерилизации полностью разобраны, положите их в корзину отверстиями вниз, чтобы избежать наполнения отверстий водой.*

### Использование прибора

Подвергайте стерилизации только те предметы, которые допускают такого рода обработку. Не подвергайте стерилизации предметы, наполненные жидкостью, например, зубные кольца с охлаждающим гелем.

*Примечание. Перед стерилизацией бутылочек и других предметов необходимо сначала их вымыть.*

- 1** Используя детскую бутылочку, налейте ровно 100 мл воды в резервуар для воды, расположенный в основании прибора (Рис. 2).
- 2** Соберите все детали стерилизатора (см. раздел “Сборка стерилизатора”) и поместите предметы для стерилизации.
- 3** Малую или большую корзину закройте крышкой (Рис. 5).
- 4** Вставьте вилку сетевого шнура в розетку электросети.
- 5** Нажмите кнопку питания для включения прибора (Рис. 6).

*Примечание. Если прибор подключить к сети после нажатия кнопки питания, стерилизатор начнет нагреваться сразу же.*

#### SCF287/SCF286

- ▶ Загорится индикатор стерилизации, указывающий на начало работы прибора.
- ▶ По окончании процесса стерилизации загорится индикатор готовности. Через 3 минуты, когда индикатор погаснет, можно открыть стерилизатор.

#### SCF285/SCF284

- ▶ Загорится индикатор стерилизации, указывающий на начало работы прибора.
- ▶ По окончании процесса стерилизации прибор отключится автоматически.

- 6** Снимите крышку.

Прежде чем снимать крышку подождите, пока прибор остынет.

Остерегайтесь выхода горячего пара.

- 7** Извлеките бутылочки и другие предметы из корзины. Предметы малого размера вынимайте при помощи пинцета.

Будьте осторожны, предметы могут быть горячими.

*Примечание. Перед тем как прикасаться к стерилизованным предметам, тщательно вымойте руки.*

- 8** Выключите прибор и подождите, пока он полностью остынет.
- 9** Слейте остатки воды из резервуара и вытрите резервуар насухо.

*Примечание. После цикла стерилизации прибор неактивен в течение 10 минут, это время необходимо для остывания прибора.*



### Очистка

Не пользуйтесь для очистки прибора абразивными или агрессивными моющими средствами (например, отбеливателем) или губками с абразивным покрытием.

Не погружайте основание прибора, сетевой шнур или вилку сетевого шнура в воду или другие жидкости.

*Примечание. Стерилизатор не подходит для мытья в посудомоечной машине.*

*Корзины и крышку можно помыть горячей водой с добавлением моющего средства.*

- 1** Прежде чем убрать прибор на хранение, обязательно отключите его от электросети и дайте ему остыть.
- 2** Основание следует очищать влажной тканью.
- 3** Остальные детали вымойте горячей водой с добавлением моющего средства.

*Примечание. После проведения очистки храните стерилизатор в чистом, сухом месте.*

### Очистка от накипи

Во время работы стерилизатора на нагревательном элементе основания могут появляться небольшие пятна. Это частицы накипи. Чем выше уровень жесткости воды, тем быстрее скапливается накипь. Для поддержания оптимальной работы стерилизатора проводите очистку от накипи каждые 1 или 2 недели.

- 1** Налейте в резервуар для воды 80 мл белого уксуса (раствор 5 % уксусной кислоты) и 20 мл воды.
- 2** Оставьте раствор в резервуаре до полного растворения накипи.
- 3** Слейте жидкость из резервуара для воды, тщательно промойте резервуар и протрите основание влажной тканью.

### Заказ аксессуаров

Чтобы приобрести аксессуары или запасные части, посетите веб-сайт **www.shop.philips.com/service** или обратитесь в местную торговую организацию Philips. Вы также можете обратиться в местный центр поддержки потребителей Philips (контактные данные указаны на гарантийном талоне).

### Защита окружающей среды

- Этот символ на изделии означает, что оно подпадает под действие Директивы ЕС 2012/19/ЕС. Узнайте о требованиях местного законодательства по отдельной утилизации электротехнических и электронных изделий. Следуйте правилам и не утилизируйте изделие вместе с бытовыми отходами. Правильная утилизация позволяет предотвратить возможные негативные последствия для окружающей среды и здоровья человека (Рис. 12).

### Гарантия и поддержка

Для получения поддержки или информации посетите веб-сайт [www.philips.com/support](http://www.philips.com/support) или ознакомьтесь с информацией на гарантийном талоне.

*Примечание. Для достижения оптимального результата прибор необходимо регулярно очищать от накипи. В противном случае работа прибора может прекратиться, и гарантия НЕ будет распространяться на ремонт.*

Парогенератор, Блендер

Изготовитель: "Филипс Консьюмер Лайфстайл Б.В.", Туссендиепен 4, 9206 АД,

Драхтен, Нидерланды

Импортер на территорию России и Таможенного Союза: ООО «Филипс»,

Российская Федерация, 123022 г. Москва, ул. Сергея Макеева, д.13, тел. +7 495 961-1111

SCF287, SCF286, SCF285, SCF2874: 650W, 220-240V, 50-60Hz

Для бытовых нужд

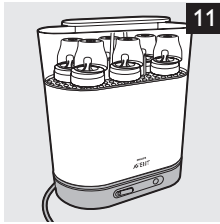
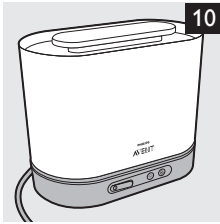
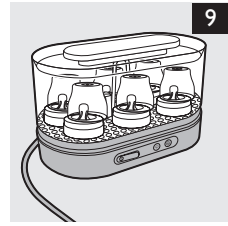
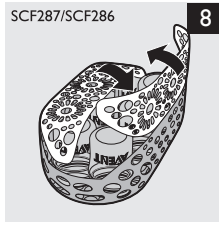
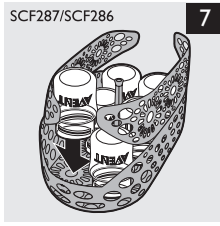
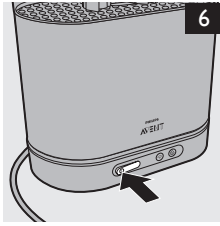
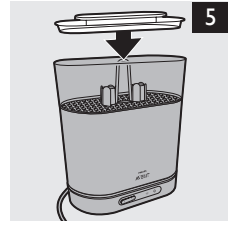
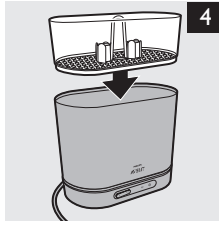
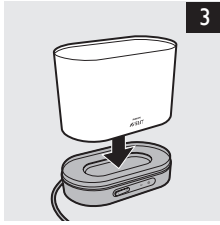
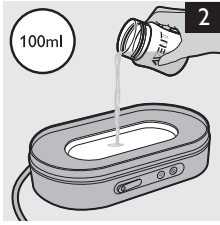



[www.philips.com/avent](http://www.philips.com/avent)

Philips Consumer Lifestyle BV  
Tussendiepen 4, 9206 AD Drachten, Netherlands

**Trademarks owned by the Philips Group.  
©2014 Koninklijke Philips N.V. All rights reserved**



[www.philips.com](http://www.philips.com)

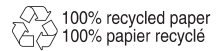

4203.064.5715.5