

**Я сделаю
ТВОЙ ДОМ
ЧИСТЫМ!**

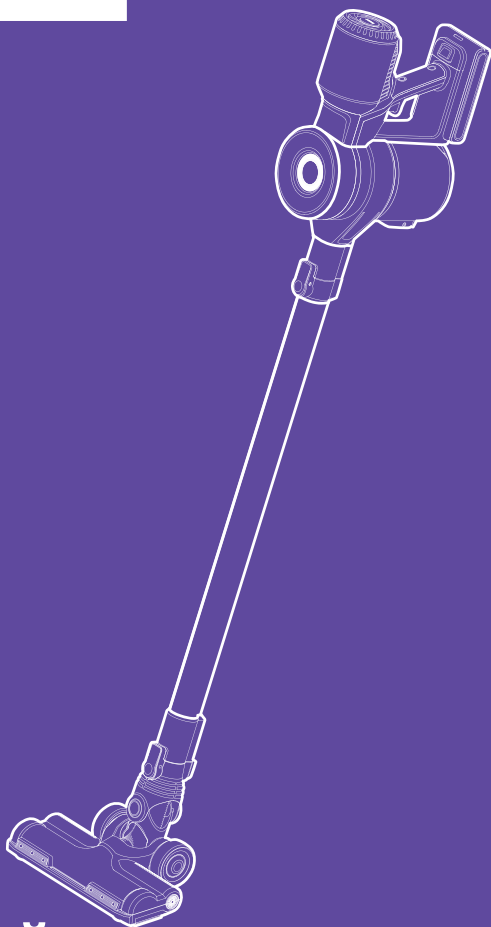

**Вертикальный
пылесос КТ-546**

Если у вас возникнут трудности с использованием нашей техники, перед обращением в магазин просим позвонить на горячую линию Kitfort:

8-800-775-56-87

(пн-пт с 9:30 до 17:30 по московскому времени)

info@kitfort.ru

Мы расскажем про особенности работы прибора и проконсультируем по любым другим вопросам

Содержание

Общие сведения.....	4
Комплектация	4
Устройство парового пылесоса.....	5
Подготовка к работе и использование.....	7
Чистка и обслуживание пылесоса	11
Устранение неполадок	13
Технические характеристики	16
Меры предосторожности.....	17
Другие товары «Китфорт».....	18

Общие сведения

Вертикальный беспроводной пылесос КТ-546 удобен при локальной и генеральной уборке. Он компактен, всегда под рукой и готов к работе, а при отсоединении удлинительной трубки превращается в ручной пылесос. Благодаря работе от аккумулятора не нужно включать вилку в розетку, провода не мешают под ногами, и вы можете использовать пылесос там, где нет электричества, например, в салоне автомобиля или в дачной беседке. Пылесос оснащен маневренной щеткой для пола, которая вращается в двух плоскостях, а также во время работы на щетке загорается подсветка.

Компактность

Одно из главных достоинств вертикального пылесоса — это компактность. При хранении он занимает мало места, а во время работы пылесос благодаря своей маневренности может легко вписаться в узкий коридор или комнату, заполненную различными предметами. Для владельцев небольших квартир, которые сталкиваются с проблемой, где же хранить пылесос, приобретение этой модели будет оптимальным вариантом. Вертикальный пылесос хорошо подходит для оперативной уборки, например, рассыпанных крошек или песка от обуви в коридоре.

Функция «2 в 1»

Конструкция «2 в 1» предусматривает наличие ручного пылесоса, который удобно использовать отдельно. Ручным пылесосом можно пропылесосить углы и плинтусы, обивку мебели, пыль со шкафов (куда обычным пылесосом очень трудно дотянуться из-за ограниченной длины шланга), шкафчики на кухне или в гостиной, книжные полки, коврики в автомобиле или багажник.

Турбощетка и аксессуары

Пылесос комплектуется турбощеткой, которая помогает справиться с качественной очисткой ковровых покрытий и удалением шерсти домашних животных, волос и ниток. Также к пылесосу прилагаются насадки, гибкий шланг и кронштейн для настенного хранения устройства.

Циклонный фильтр, удобная чистка

Пылесос оборудован современным циклонным фильтром, обеспечивающим хорошую очистку. Пылесборник на 600 мл легко снимается, а пыль из него вытряхивается очень просто. В пылесборнике установлены фильтр грубой очистки и поролоновый фильтр, которые задерживают мельчайшие частички пыли. Фильтры можно вынуть и промыть водой.

Область применения

Пылесос можно использовать для уборки полов и ковровых покрытий, чистки мягкой мебели и салона автомобиля.

Комплектация

1. Пылесос с моторным блоком, установленным пылесборником и фильтрами — 1 шт.
2. Напольная щетка — 1 шт.
3. Удлинительная трубка — 1 шт.
4. Аккумуляторная батарея — 1 шт.
5. Крепление на стену — 1 шт.
6. Блок питания — 1 шт.
7. Насадка для дивана «3 в 1» — 1 шт.
8. Мини-щетка с резиновой насадкой — 1 шт.
9. Гибкий шланг — 1 шт.
10. Переходник — 1 шт.
11. Руководство по эксплуатации — 1 шт.
12. Гарантийный талон — 1 шт.
13. Коллекционный магнит — 1 шт.*

*Опционально.

Устройство пылесоса

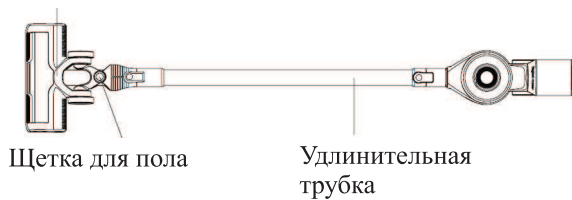

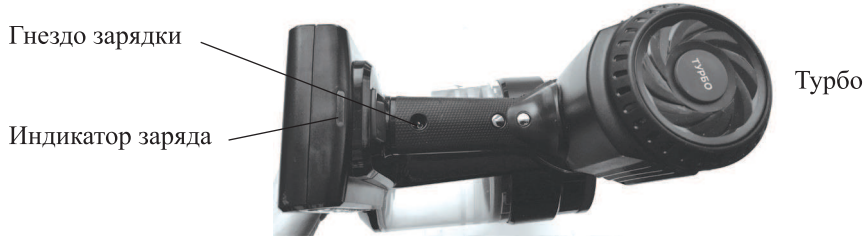

Насадки пылесоса

К всасывающему отверстию пылесоса подсоединяется шланг и другие насадки.

Насадка для дивана «3 в 1» — это узкая насадка, на которую надевается двухсторонняя щетка: с одной стороны — ворс, с другой стороны — микрофибра.

Стороной с ворсом можно убирать поверхности шкафов, подоконников и столов. Стороной с микрофиброй можно собирать волосы и шерсть с диванов, кроватей и т.д.

Наденьте на узкую насадку насадку с ворсом или с микрофиброй. Чтобы снять с узкой насадки насадку с ворсом и с микрофиброй, нажмите на кнопку отсоединения.

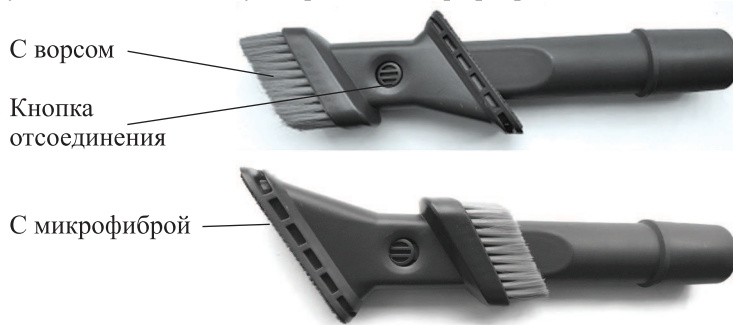

Мини-щетка с микрофиброй или с установленной резиновой насадкой позволит собрать волосы и шерсть с диванов, кроватей.



Подготовка к работе и использование

Сборка пылесоса

1. Вставьте удлинительную трубку до щелчка во всасывающее отверстие пылесоса, соединив контакты на трубке и на пылесосе.



2. Аналогичным образом присоедините к удлинительной трубке щетку для пола.

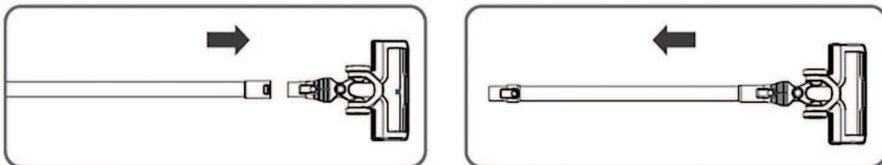

3. Щетку для пола можно подсоединить непосредственно к пылесосу без использования удлинительной трубки, тогда пылесос можно использовать в качестве ручного.

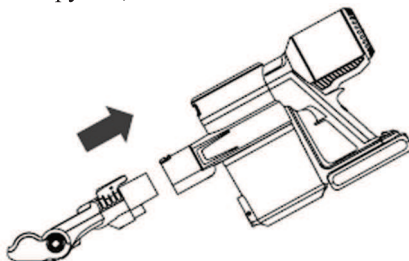

4. Для разборки конструкции нажмите на защелки, показанные стрелками на рисунке, и отсоедините щетку и пылесборник с моторным блоком от трубки.



5. Для присоединения насадок к пылесосу воспользуйтесь переходником.

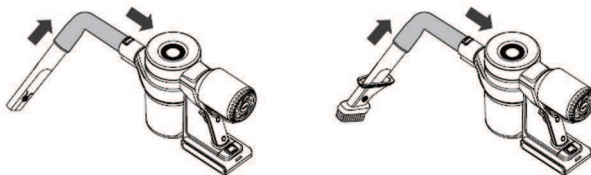

6. Либо подсоедините насадки к всасывающему отверстию пылесоса, как показано на рисунке ниже.

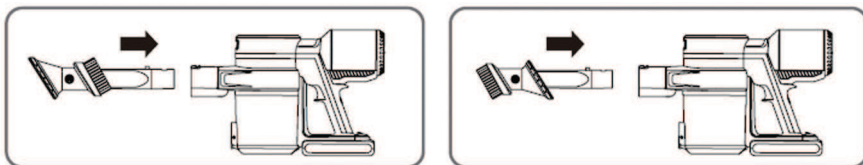

На рисунке показано, как и в какой последовательности можно устанавливать насадки.

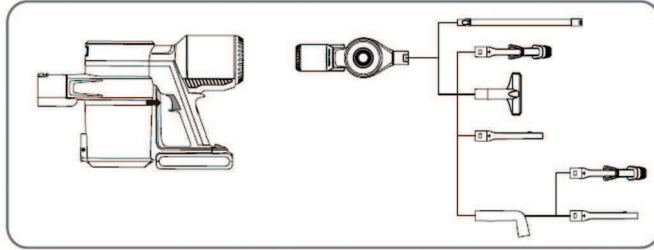

Установка и использование крепления на стену

Закрепите крепление на стене. Саморезы и анкеры для крепления в комплект не входят. Высота установки крепления должна быть такой, чтобы на него можно было повесить пылесос с подсоединенной удлинительной трубкой и щеткой для пола.

Примечание. Чтобы не размечать при помощи линейки места для крепления на стене, воспользуйтесь следующим способом:

- прикрепите бумажный скотч к тыльной стороне крепления, где находятся отверстия для саморезов, и отметьте маркером отверстия;
- снимите скотч и прикрепите его на стену, на нужную высоту;
- просверлите отверстия в местах, отмеченных маркером.
- повесьте пылесос на крепление, при этом контакты на аккумуляторной батарее совпадут с контактами на креплении.

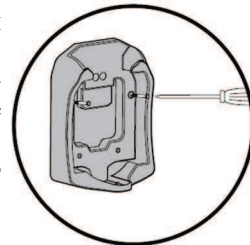

Контакты на аккумуля-
торной батарее

Контакты
на креплении



Замена аккумуляторной батареи

Чтобы достать и заменить аккумуляторную батарею нажмите на кнопку снятия батареи и вытяните батарею из направляющих.

Возьмите новую батарею и вставьте в направляющие.

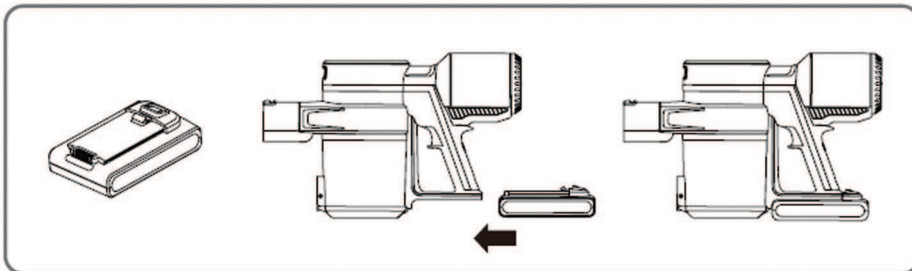

Зарядка пылесоса

Перед первым использованием пылесоса зарядите аккумулятор: подсоедините к розетке блок питания и подключите его выходной разъем к гнезду для зарядки на ручке пылесоса.

Для того чтобы заряжать пылесос на креплении, шнур блока питания подсоедините к зарядному гнезду крепления. Блок питания подсоедините к сети электропитания.

Во время зарядки индикатор заряда на батарее горит красным цветом. Время зарядки аккумулятора составляет приблизительно 4–5 часов. Вы можете заряжать аккумулятор с любым уровнем разрядки.

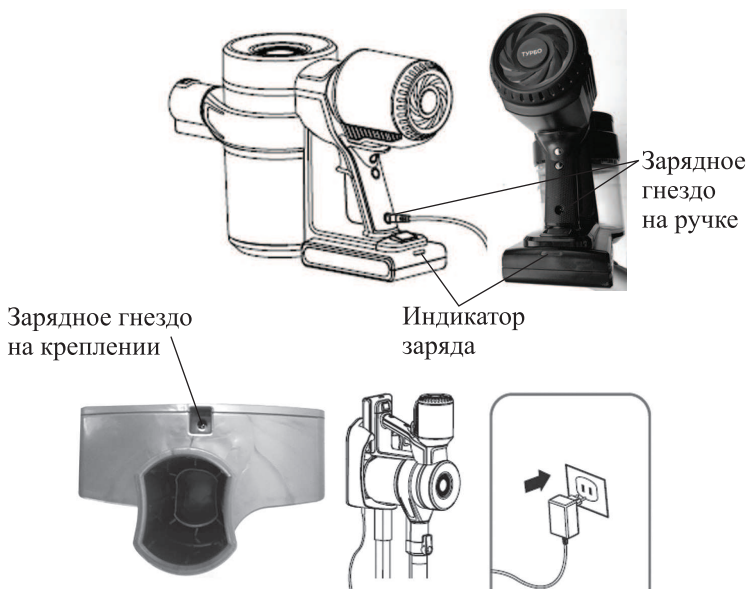

Зарядка аккумулятора должна производиться при температуре от +5 до +45 °С. Не заряжайте аккумулятор при отрицательных температурах и не допускайте его нагрева выше 50 °С. Если пылесос находился на холоде при температуре ниже +5 °С, например, во время доставки, то перед зарядкой батареи обязательно дождитесь ее прогрева до комнатной температуры. Зарядка литиевого аккумулятора при температуре ниже +5 °С приводит к его необратимой порче. Гарантия на такие повреждения не распространяется.

Отключайте блок питания от сети, если вы не используете его длительное время, а также если зарядка аккумулятора завершена.

Включение пылесоса

Для включения пылесоса нажмите на кнопку включения на ручке. После включения также заработает турбощетка, если напольная щетка подсоединена к пылесосу.

После включения пылесос переходит на работу с обычной мощностью. Если требуется повысить мощность, то нажмите на кнопку «Турбо».

Для выключения устройства нажмите на кнопку включения еще раз.

Во время работы следите за индикатором заряда. Если индикатор на боковой стороне аккумулятора мигает красным светом, зарядите аккумулятор.

Чистка и обслуживание пылесоса

Очистка пылесборника

1. Отсоедините удлинительную трубку от пылесоса с контейнером пылесборника и моторным блоком, нажав защелки.
2. Поместите контейнер пылесборника с моторным блоком над мусорным ведром, нажмите на кнопку открытия крышки контейнера пылесборника и вытрясите мусор.
3. Закройте крышку, нажав на нее до упора.
4. Снимите пылесборник, повернув его против часовой стрелки в направлении стрелки.
5. Промойте пылесборник в проточной воде и дайте ему высохнуть.
6. Вставьте пылесборник обратно в направляющие пылесоса и поверните по часовой стрелке до щелчка.

Кнопка снятия
фильтров

Кнопка открытия
крышки контейнера
пылесборника



Чистка фильтров

Все действия с контейнером пылесборника лучше производить над мусорным ведром:

1. Нажмите кнопку снятия фильтров.
2. Снимите крышку пылесборника. Под крышкой находится фильтр тонкой очистки, аккуратно вытащите его.

Примечание. Фильтр тонкой очистки можно не мыть, достаточно просто очистить от пыли и мусора. При сильном загрязнении фильтр тонкой очистки помойте водой, при этом запрещается использовать щетки или тереть фильтр, поскольку он может повредиться от механических воздействий. Если вы помыли фильтр тонкой очистки, то хорошенько просушите его. Т.к. внутри фильтра тонкой очистки скапливается пыль, которую очень сложно оттуда вытрясти, после намокания и просушки внутренний материал фильтра может слегка скататься. Это нормально и не является неисправностью.

3. Вытащите фильтр грубой очистки, потянув вверх за металлическую ручку. Верхнюю часть фильтра грубой очистки поверните против часовой стрелки и вытащите ее.
4. Промойте фильтры в проточной воде и дайте им высохнуть.
5. Соберите все части фильтров в обратной последовательности и установите в контейнер пылесборника на место.



Чистка турбощетки

Переверните щетку для пола. Монеткой открутите рычажок снятия турбощетки. Потяните турбощетку вверх, чтобы снять. Очистите ее от накрутившихся волос, ниток и пыли. При необходимости срежьте их ножницами или ножом. На щетке есть специальные бороздки, по которым удобно производить режущие движения. Очистить турбощетку можно при помощи насадки для дивана с ворсовой стороной.

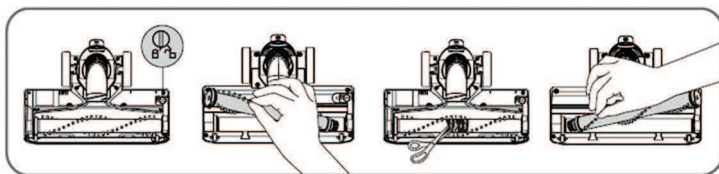

Бороздки на щетке

Крышка подшипника

Очистите подшипник и пластиковую шестерню и установите турбощетку в корпус, действуя в обратной последовательности.

Чистка подшипника и шестерни

Если турбощетка не вращается, то необходимо проверить подшипник и шестерню. Для этого снимите турбощетку и откройте крышку подшипника. Прочистите подшипник от пыли. Закройте его крышкой.



Подшипник

Шестерня находится в корпусе турбощетки, прочистите ее от накрутившихся волос и пыли.

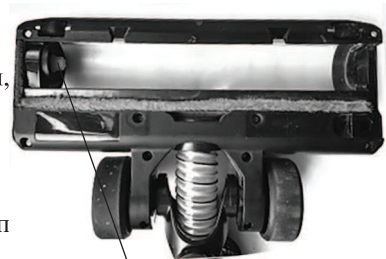

Шестерня

Установите турбощетку в корпус, чтобы выступ на крышке подшипника был установлен вниз.

Уход и хранение

Храните пылесос в сухом и прохладном месте, недоступном для детей.

Аккумулятор пылесоса литиевый, поэтому хранить его лучше заряженным наполовину во избежание чрезмерной потери емкости. Перед уборкой на длительное хранение вставьте его в пылесос и немного разрядите. Затем выньте аккумулятор из пылесоса и уберите на хранение.

При длительном хранении подзаряжайте аккумулятор примерно раз в 8–12 месяцев. В противном случае из-за саморазряда аккумулятор может разрядиться ниже минимально допустимого уровня.

Устранение неполадок

Пылесос не включается

Возможная причина	Решение
Аккумуляторная батарея разряжена	Зарядите аккумуляторную батарею

Пылесос не заряжается

Возможная причина	Решение
Блок питания не подключен к зарядному гнезду на пылесосе или на креплении	Подключите блок питания к зарядному гнезду на пылесосе или на креплении
Нет питания в розетке	Подключите блок питания к работающей розетке
Контакты на аккумуляторной батарее или на креплении загрязнились	Протрите контакты на аккумуляторной батарее или на креплении мокрой, а затем сухой тканью

Слабая сила всасывания

Возможная причина	Решение
Пылесборник переполнен	Очистите пылесборник
Фильтры нуждаются в очистке или замене	Снимите фильтры и проверьте силу всасывания. Если без фильтров сила всасывания больше, то проблема в фильтре. Очистите или замените фильтр
Забился всасывающий канал в щетке	Прочистите всасывающий канал и напольную щетку
На щетку намотались волосы	Почистите щетку от волос

Индикатор зарядки мигает красным

Возможная причина	Решение
Аккумуляторная батарея разрядилась	Зарядите аккумуляторную батарею

Турбощетка не вращается

Возможная причина	Решение
Вращающаяся часть заблокирована крупным мусором	Очистите пылесборник
Вращающаяся часть установлена неправильно	Соберите турбощетку правильно
Подшипник загрязнился	Разберите турбощетку и прочистите подшипник
Порван приводной ремень	Обращайтесь на горячую линию производителя

Пыль высыпается из пылесоса

Возможная причина	Решение
Всасывающий канал заблокирован	Проверьте всасывающий канал в пылесборнике и в насадках
Пылесборник переполнен	Очистите пылесборник
Пылесборник или фильтры установлены неправильно	Установите пылесборник и фильтры правильно

Посторонний запах из пылесоса при работе

Возможная причина	Решение
Запах может давать пыль, находящаяся в пылесборнике	Очистите пылесборник
Пылесборник поставили на хранение с неочищенным фильтром	Промойте фильтр
Если в пылесос установить влажные фильтры, они могут загнить и начать давать посторонний запах	После промывки фильтров полностью высушите их перед установкой. Не засасывайте пылесосом жидкости
Засосали пахучее вещество	Промойте фильтры и пылесборник

Аккумулятор не держит заряд

Возможная причина	Решение
Не достаточное время зарядки	Полностью зарядите аккумулятор в соответствии с инструкциями в разделе зарядка
Аккумулятор исчерпал свой ресурс	Замените аккумулятор

Если ваша ситуация не отображена выше, пишите нам на адрес info@kitfort.ru, приложив фотографии или видеофайлы, фиксирующие вашу проблему. Пришлите также фотографию наклейки с серийным номером, расположенную на дне или на задней части корпуса устройства.

Технические характеристики

1. Блок питания: AC 100–240 В, 50/60 Гц / DC 26 В, 0,5 А
2. Аккумулятор: Li-ion 21,6 В, 43,2 Вт*ч
3. Класс защиты от поражения электрическим током пылесоса: III класс
4. Класс защиты от поражения электрическим током блока питания: II класс
5. Мощность: 250 Вт
6. Время работы пылесоса:
 - около 28 мин при обычной скорости
 - около 10 мин при повышенной скорости
7. Время зарядки: 4–5 часов
8. Емкость пылесборника: 0,6 л
9. Уровень шума: 80 дБ
10. Поворот щетки:
 - 90° по вертикали
 - 180° по горизонтали
11. Размер устройства: 1186 × 250 × 230 мм
12. Размер упаковки: 740 × 150 × 290 мм
13. Вес нетто: 3,7 кг
14. Вес брутто: 4,4 кг

Срок службы: 2 года

Срок гарантии: 1 год

Товар сертифицирован



Производитель: Сучжоу ЕУП Электрик Ко., Лтд. №90 Цзиньшань Роуд, Хэси Нью Дистрикт, 215011 Сучжоу, Китай.

Импортер: ООО «Аэро-Трейд». 197022, г. Санкт-Петербург, Инструментальная ул., д. 3, лит. X, офис 1.

Страна происхождения: Китай.

Уполномоченная организация для принятия претензий на территории РФ: ООО «Аэро-Трейд». 197022, г. Санкт-Петербург, Инструментальная ул., д. 3, лит. X, офис 1.

Горячая линия производителя: 8-800-775-56-87 (пн-пт с 9:30 до 17:30 по московскому времени), info@kitfort.ru

Адреса сервисных центров вы можете узнать у оператора горячей линии или на сайте kitfort.ru

Требуется особая утилизация. Во избежание нанесения вреда окружающей среде необходимо отделить данный объект от обычных отходов и утилизировать его наиболее безопасным способом, например, сдать в специальные места по утилизации.

Месяц и год изготовления указаны на нижней стороне упаковочной коробки.

Производитель имеет право на внесение изменений в дизайн, комплектацию, а также в технические характеристики изделия в ходе совершенствования своей продукции без дополнительного уведомления об этих изменениях.

Меры предосторожности

Пожалуйста, внимательно прочтите инструкцию по эксплуатации. Обратите особое внимание на меры предосторожности. Всегда держите инструкцию под рукой.

1. Устройство предназначено для использования в бытовых условиях и может применяться в квартирах, загородных домах, гостиничных номерах, офисах и других подобных местах для непромышленной и некоммерческой эксплуатации.
2. Используйте пылесос только по назначению и в соответствии с указаниями, изложенными в данном руководстве. Нецелевое использование устройства будет считаться нарушением условий надлежащей эксплуатации.
3. Перед подключением устройства к электрической розетке убедитесь, что параметры электропитания, указанные на нем, совпадают с параметрами используемого источника питания.
4. Для предотвращения поражения электрическим током не погружайте устройство в воду и другие жидкости.
5. Детям, людям с ограниченными физическими, сенсорными или умственными способностями, а также лицам, не обладающим достаточными знаниями и опытом, разрешается пользоваться пылесосом только под контролем лиц, ответственных за их безопасность, или после инструктажа по эксплуатации устройства. Не позволяйте детям играть с прибором.
6. Контролируйте работу прибора, когда рядом находятся дети или домашние животные.
7. Не оставляйте работающий прибор без присмотра. Выключите его и отключите от сети, если не используете прибор длительное время или перед проведением обслуживания.
8. Не допускайте падения прибора и не подвергайте его ударам.
9. Храните устройство в недоступных детям местах.
10. Используйте только предлагаемые производителем аксессуары или комплектующие. Использование иных дополнительных принадлежностей может привести к поломке устройства или получению травм.
11. Своевременно очищайте фильтр. Помните, что засоренный фильтр уменьшает силу всасывания, что может привести к ухудшению качества уборки. Также при засорении фильтра уменьшается количество прокачиваемого пылесосом воздуха, что может привести к перегреву мотора и выходу его из строя, т.к. мотор охлаждается прокачиваемым через пылесос воздухом.
12. Не засасывайте воду и другие жидкости, влажные предметы, угли, окурки и горячую золу, острые предметы, очень мелкую пыль (например, цементную пыль или тонер), легко воспламеняющиеся вещества.
13. Не нагревайте аккумулятор выше 50 °С, не бросайте его в огонь, не выбрасывайте в мусорное ведро. Аккумулятор должен утилизироваться особым образом.

Другие товары «Китфорт»

Планетарный миксер КТ-1343

- планетарная система вращения
- мощность: 1000 Вт
- емкость чаши: 5 л
- 2 крюка для более эффективного замеса теста



Чайник КТ-629

- 7 режимов нагрева
- мощность: 1800 Вт
- емкость: 1,5 л
- двойной корпус — не обжигает и сохраняет тепло



Парогенератор КТ-1003

Паровая швабра

- мощность: 1500 Вт
- емкость резервуара: 0,45 л
- длина шнура: 5 метров

Вертикальный пылесос КТ-536

- конструкция «2 в 1»,
съемный ручной пылесос
- мощность: 120 Вт
- маневренная щетка с подсветкой
- беспроводной





Всегда что-то новенькое!

Kitfort — современный и креативный бренд, который предлагает покупателям не только качественные товары по выгодной цене, но и радует подарками, конкурсами и живым интерактивом! Тысячи пользователей следят за нашими обновлениями и розыгрышами в социальных сетях. Присоединяйтесь к нам и вы!

Приветствуем вас в нашей группе «ВКонтакте»! Каждую неделю мы разыгрываем там десятки призов бытовой техники Kitfort. Участвуйте в морских боях, лотереях, творческих конкурсах и делайте репосты. Адрес группы: vk.com/kitfort

Если вы любите смотреть видео, введите в поиске YouTube: «Kitfort Show» и наслаждайтесь веселыми скетчами на нашем канале. В каждом новом выпуске мы разыгрываем самые популярные товары и новинки компании за комментарии от подписчиков. А содержание видеороликов заставит вас от души посмеяться и стать нашим другом и ценителем того, что мы делаем.

Подписывайтесь и будьте в деле вместе с Kitfort!

info@kitfort.ru

8-800-775-56-87