

# REDMOND

Electric Kettle

SkyKettle RK-M170S-E



User Manual

GBR	.....6	ROU	.....78
FRA	.....11	HUN	.....84
DEU	.....17	BGR	.....90
ITA	.....23	HRV	.....96
ESP	.....29	SVK	.....102
PRT	.....35	SVN	.....108
DNK	.....41	CZE	.....113
NOR	.....46	POL	.....119
SWE	.....51	RUS	.....126
FIN	.....57	GRC	.....132
LTU	.....62	SRB	.....139
LVA	.....67	UKR	.....144
EST	.....73	KAZ	.....150

Appliance control via the wireless network. Instruction on the **R4S Gateway** application installation is available through the link

Управление прибором через беспроводную сеть. Инструкция по установке приложения **R4S Gateway** доступна по ссылке



A1

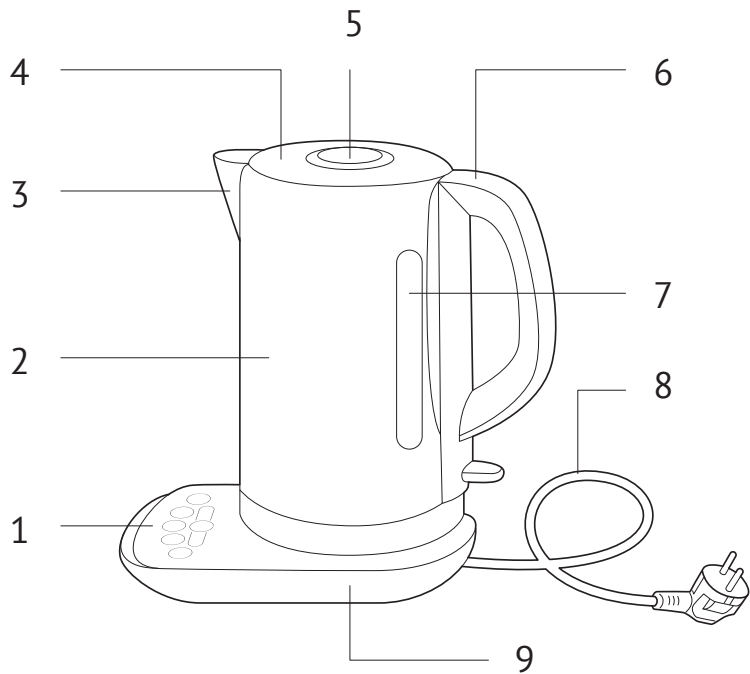

A2

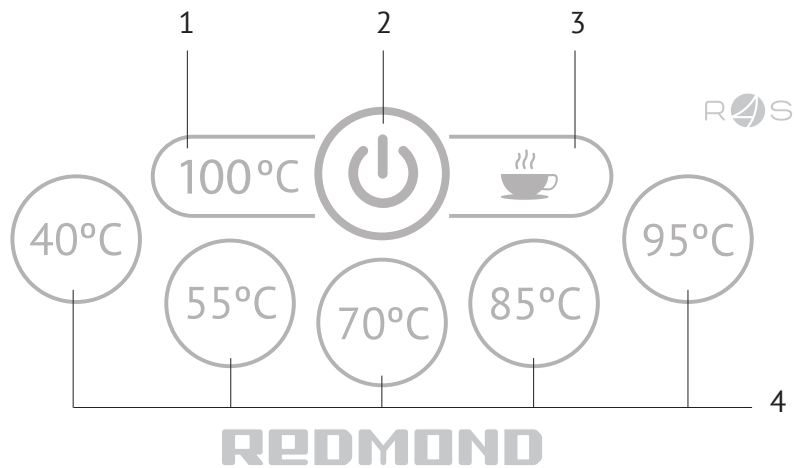

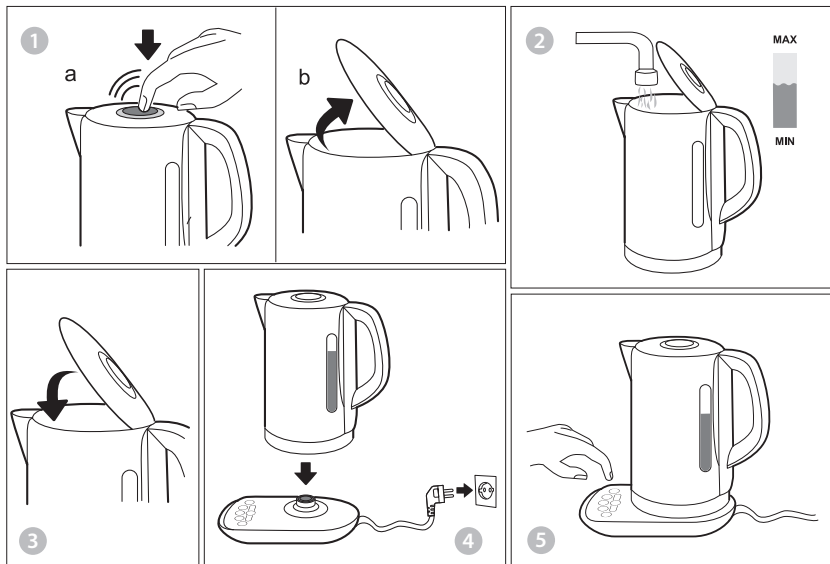



Carefully read all instructions before operating the appliance and save them for future reference. By carefully following these instructions you can considerably prolong the service life of your appliance.

The safety measures and instructions contained in this manual do not cover all possible situations that may arise during the operation of the appliance. When operating the device the user should be guided by common sense, be cautious and attentive.

## IMPORTANT SAFEGUARDS

- The manufacturer is not responsible for injuries caused by failure to comply with the safety requirements and operation rules of the appliance.
- This appliance is intended to be used for non-industrial use in household and similar spheres of application. Industrial application or any other misuse will be regarded as violation of proper service conditions. Should this happen, manufacturer is not responsible for possible consequences.
- Before plugging in the appliance ensure that the circuit voltage matches operating voltage of the appliance (see technical specifications or manufacturer's plate on the appliance).
- Use an extension cord designed for the power consumption of the appliance as the parameter mismatch may result in a short circuit or fire outbreak.
- Use only earthed electric sockets as this is an obligatory safety requirement. Use an earthed extension cord as well.
- Unplug the appliance after use, while cleaning or moving. Remove the power cord with dry hands holding it by the plug, not cord.

STOP

*CAUTION! Appliance runs hot while operating. Do not touch the housing while the kettle is operating. Do not lean over the appliance when the lid is on to avoid scalds.*

- Use the appliance for its intended purpose only. Otherwise it will be considered as misuse.
- Kettle may be used only with a specially designed base (included).
- Do not place the cord in doorframes or by heat sources. Do not twist or bend the power cord, en-

sure that it is not in contact with sharp objects, corners and edges of furniture.

**STOP** *Accidental damage to the power cord may cause electric shock or breakdown not covered by the terms of warranty. Promptly contact the service centre to have the damaged power cord replaced. Do not place the appliance on soft, unstable surface.*

- Do not put the kettle on temperature-sensitive surface, do not cover the appliance while it is in operation as it may result in a fault or breakdown of the appliance.
- Do not use the appliance outdoors as ingress of moisture or foreign objects inside the housing can result in damage.
- Before cleaning the appliance ensure that it is unplugged and has cooled down. Follow the instructions while cleaning the device.

**STOP** *DO NOT immerse the appliance in water or keep in running water!*

- Do not spill liquid on the connector.
- This appliance can be used by children aged from 8 years and above and persons with reduced physical, sensory or mental capabilities or lack of experience and knowledge if they have been given supervision or instruction concerning use of the appliance in a safe way and understand the hazards involved. Children shall not play with the appliance. Keep the appliance and its cord out of reach of children aged less than 8 years. Cleaning and user maintenance shall not be made by children without supervision.
- Keep the packaging (film, foam plastic and other) out of reach of children as they may choke on them.
- No modifications or adjustments to the product are allowed. All service and repair works should be carried out by an authorized service centre. Failure to do so may result in device and property damage or injury.

**STOP** *CAUTION! Do not use the appliance in case any breakdown has been noticed.*

## Technical characteristics

Model.....	SkyKettle RK-M170S-E
Power.....	2000-2400 W
Voltage.....	220-240 V, 50/60 Hz
Electrical safety.....	class I
Volume.....	1.7 L
Composition.....	stainless steel, plastic outer
Limescale filter.....	detachable
Water temperature.....	40, 55, 70, 85, 95, 100°C
Ready for Sky remote control.....	yes
Data transmission protocol.....	Bluetooth v4.0
Supported operating systems.....	iOS, Android
Boils water.....	yes
Heats water to set temperature without boiling.....	yes
Maintains water temperature automatically.....	up to 12 hours
Turns off automatically:	
• on boiling	
• when empty	
• when removed from base	
Heating element.....	enclosed plate
Rotation on base.....	360°
Cable storage space.....	yes
Control circuitry and temperature sensor.....	STRIX®
Power cord length.....	0.75 m
Overall dimensions.....	230 × 228 × 257 mm
Net weight.....	1.63 kg

## Package contents

Kettle.....	1 pcs.
Kettle base.....	1 pcs.
User manual.....	1 pcs.
Service booklet.....	1 pcs.



*In accordance with the policy of continuous improvement, the manufacturer reserves the right to make any modifications to design, packaging arrangement, or technical specifications of the product without prior notice. The specification allows an error of ±10%.*

## Parts of the appliance (scheme A1, p. 3)

1. Touchpad

2. Housing
3. Spout with detachable limescale filter
4. Lid
5. Button to open lid
6. Handle
7. Water-level indicator
8. Electric power cable
9. Base with recess for cable

## Control panel (scheme A2, p. 4)

1. 100°C – boils the water
2.  – boils (heats) the water to set temperature; stops and switches to standby
3.  – heats the water without boiling
4. Water temperature buttons

## I. PRIOR TO THE FIRST USE

Carefully take the appliance and its detachable parts out of the package.

 *Remove all wrapping materials and stickers except for the serial number identification sticker!*

*After the appliance transportation or storage at low temperature keep it at room temperature for at least two hours before plugging in.*

Wipe the base of the appliance with a damp cloth, then let it dry. You may notice foreign smell when using the appliance for the first time. This does not mean its malfunction.

 *You are advised to boil water in the kettle a few times before the first use to get foreign smell out and disinfect the appliance.*

## II. OPERATION (scheme A3, p. 5)

### Before use

Place the kettle and base on a hard, even, dry flat surface away from other objects or surfaces which may be damaged by steam.

 *NOTE: the appliance is to be used only for heating and boiling water.*

After connecting the kettle to the mains power supply the indicators on the base will light up for 1 second. A short signal is emitted and the appliance switches to standby mode (no indicator light).







### Water-temperature maintenance mode

This mode switches on automatically after heating and allows a set water temperature to be maintained (40, 55, 70, 85 or 95°C) for 12 hours. If the water falls below the set temperature, the heating element switches on automatically. The water is not reboiled. At the end of the process, the appliance emits 5 short signals and switches to standby.

### Boiling water

1. In the standby mode, press 100°C. The indicator lights up.
2. If you want to keep the water at a set temperature after boiling, press the relevant temperature button (40, 55, 70, 85 or 95°C). The indicator lights up.

**i** *The temperature can be set or changed in the same way during or after boiling.*





3. Press  and wait about 3 seconds: the  indicator lights up and the water starts to heat up.
4. When the water has boiled, depending on the settings:
  - the kettle switches back into the standby mode (no indicator light);
  - the kettle switches into the temperature-maintenance mode (the  and temperature indicators light up).
5. Press  to interrupt the heating process or switch off the automatic temperature-maintenance mode.

### Heating water without boiling

This is the recommended mode for bottled artisan or filtered water. Water which has not been boiled retains its natural properties, which is particularly important when brewing premium teas.

1. In the standby mode, press . The indicator lights up.
2. Within 5 seconds, press the temperature button to set the water temperature (40, 55, 70, 85 or 95°C). The indicator lights up.

**i** *If the temperature is not set within 5 seconds, the appliance switches to the standby mode (no indicator light). The temperature can also be changed during the heating process by pressing the relevant temperature button.*

3. Press  or wait 5 seconds; the  indicator lights up and the water starts heating up. At the same time, the  and temperature indicators will light up.
4. When the water has been heated, the kettle goes into the temperature-maintenance mode (the  and temperature indicators light up).

### Boil Dry Protection

The kettle switches off automatically after boiling and when it is removed from its base. If the kettle is empty or does not have enough water inside, the dry-boil protection will switch the kettle off automatically. When it has cooled down, the appliance will again be ready for use.

**i** *Try to avoid activating the dry-boil protection as this can reduce the life of the appliance.*

### The Ready for Sky technology

The Ready for Sky technology enables to use the software app of the same name to control the appliance remotely from a smartphone or tablet.

1. Download the software from the App Store or Google Play (depending on your operating system) onto your smartphone or tablet.

**i** *For the minimum supported OS version, see the company's official website [www.redmond.company](http://www.redmond.company) or the application description at the App Store and Google Play.*

2. Switch on Bluetooth v4.0 on your mobile device.
3. Open the Ready for Sky app, create an account and follow the prompts that appear on the screen.
4. Open and update the list of available appliances to connect to the mobile device.
5. From the list of available appliances select the one to be connected. The name of the appliance is the same as the model number. You can set a new name or stop installation by default.
6. Confirm the connection of the selected appliance and follow the instructions on the screen of the mobile device. While connecting the kettle to the control panel the 100°C and 85°C or  and 55°C indicators will light up in turn.

**i** *To ensure a stable connection, the mobile device should be no more than 15 metres from the appliance.*

Appliance control via the wireless network. Instruction on the R4S Gateway application installation is available through the link: [www.readyforsky.com/r4sgateway](http://www.readyforsky.com/r4sgateway)

## III. CLEANING AND MAINTENANCE

**STOP** *Before cleaning, unplug the kettle and leave it to cool down.*

*Do not clean with abrasives or chemical substances not recommended for items that come into contact with foodstuffs.*

Do not immerse the base, electric cable or plug in water: the electrical contacts must not come into contact with water. Before using the kettle again, ensure that the electrical contacts are completely dry.

Periodically clean the surface of the kettle and the base with a soft damp cloth. A build-up of limescale may form inside the appliance over time. Use a special kitchen limescale remover (purchased separately) and follow the usage instructions. The limescale filter can be detached for cleaning: open the lid, carefully remove the filter, immerse it in a lemon-water solution, then rinse and replace.

### Transportation and Storage

Before repeated operation or storage completely dry all parts of the appliance. Store the assembled appliance in a dry, ventilated place away from heating appliances and direct sunlight.

During transportation and storage, do not expose the device to mechanical stress, that may lead to damage of the device and/or violation of the package integrity.

Keep the device package away from water and other liquids.

## IV. BEFORE CONTACTING SERVICE CENTRE

Problem	Possible cause	Solution
When the buttons are pressed none of the indicators lights up	No electric power supply	Connect the appliance to a properly functioning electric socket
Early switch-off	There is scale on the heating element	Descale the heating element (see "Cleaning and maintenance")
Kettle switches off in a few seconds	There is no water in the kettle, boil-dry protection system has gone off	Unplug the appliance, let it cool down. Fill the kettle up above MIN (0.5 L) mark
Synchronization attempt failed	Bluetooth function on the mobile device is disabled	Enable Bluetooth function on the mobile device
	Ready for Sky app on the mobile device is deactivated	Run the Ready for Sky app on the mobile device

Problem	Possible cause	Solution
Synchronization attempt failed	Sync devices are too far	Ensure devices are located within 15 metres from each other



**NOTE!** In case any failure occur in the operation of the Ready for Sky app, it is not obligatory to apply to the service centre. Apply to REDMOND technical support service and obtain the consultation of our specialists on error elimination and/or failure in Ready for Sky operation. Your comments and suggestions concerning application operation will be taken into account upon successive update. Contact data of user support service of REDMOND appliances can be found in your country on the website [www.redmond.com](http://www.redmond.com). You may also obtain the help, filling the contact form provided on the website. In case you didn't manage to eliminate the defects, please, refer to the authorized service centre.



### Environmentally friendly disposal (WEEE)

The packaging, user manual and the device itself shall be taken to the applicable collection point for the recycling of electrical and electronic equipment. Do not throw away the electronic waste to help protect the environment.

Old appliances must not be disposed with other household waste but must be collected separately. Municipal disposal of recyclable wastes is free of charge. The owners of old appliances are required to bring it to a waste facility centre. With this little extra effort, you can help to ensure that valuable raw materials are recycled and pollutants are treated as appropriate.

This appliance is labelled in accordance with European Directive 2012/19/EU – concerning used electrical and electronic appliances (waste electrical and electronic equipment WEEE). The guideline determines the framework for the return and recycling of used appliances as applicable throughout the EU.

**Bluetooth** is the registered trademark of Bluetooth SIG, Inc.

**App Store** is the service mark of Apple Inc., registered in the USA and other countries.

**Google Play** is the registered trademark of Google Inc.



Avant d'utiliser ce produit veuillez lire attentivement le Manuel d'utilisation et gardez-le à titre de livre de référence. L'utilisation régulière de ce produit prolonge considérablement sa durée de vie.

Consignes de sécurité et les instructions contenues dans ce manuel ne couvrent pas toutes les situations possibles pouvant survenir pendant le fonctionnement de l'appareil. Durant le travail avec l'appareil, l'utilisateur doit être guidé par le bon sens, soyez prudent et attentif.

## MESURES DE SECURITE

- Le producteur n'est pas tenu responsable pour les dégâts causés suite au non-respect des impératifs concernant les mesures de sécurité et les règles d'exploitation du produit.
  - Le présent appareil est destiné à une utilisation domestique dans des appartements, résidences secondaires ou dans d'autres conditions similaires dans le cadre de l'exploitation non industrielle. L'usage de l'appareil d'une manière industrielle ou toute autre utilisation à affectation indéterminée est considéré comme le manquement aux conditions de son exploitation en bon ordre. Dans ce cas-là le producteur n'est pas tenu responsable en matière des conséquences éventuelles.
- Avant de brancher l'appareil au réseau électrique veuillez vérifier si la tension du réseau correspond à la tension nominale d'alimentation de l'appareil ( voir les caractéristiques techniques ou la plaquette d'usine du produit ).
  - Utilisez une rallonge correspondante à la puissance de l'appareil – la discordance des paramètres pouvant entraîner un court-circuit brusque ou une inflammation de câble.
  - Ne branchez cet appareil qu'aux prises avec mise à terre – c'est un impératif obligatoire dans le cadre de la protection contre électrocution. Si vous utilisez une rallonge vérifiez si celle-ci possède une mise à terre.
  - Déconnectez l'appareil de la prise électrique après l'utilisation, ainsi qu'en cas de nettoyage ou de déplacement. Retirez le fil électrique avec les mains sèches, en le tenant par le contact en non pas par le fil.

**STOP**

**ATTENTION !** Au cours de fonctionnement l'appareil se réchauffe ! Soyez vigilants ! Ne

*touchez pas le corps de l'appareil avec les mains pendant que ce dernier fonctionne. Afin d'éviter des brûlures occasionnées par la vapeur chaude, ne vous inclinez pas par-dessus de l'appareil avec le couvercle soulevé.*

- N'utilisez cet appareil que selon sa propre destination. L'utilisation de l'appareil dans les objectifs différents de ceux indiqués dans ce Manuel d'utilisation est une infraction aux règles d'exploitation.
- Vous ne pouvez pas utiliser cette bouilloire avec un socle autre que celui faisant partie des ses composants.
- Ne tirez jamais le cordon dans des baies des portes ou près des sources de chaleur. Surveillez que le cordon ne soit forcé, ni plié, qu'il ne touche pas aux objets pointus, aux coins et aux bords des meubles.

**STOP**

*RAPPEL : la détérioration occasionnée du cordon électrique peut entraîner des défauts n'entrant pas dans le champ d'application des conditions de garantie, ainsi que des accidents électriques. Le cordon détérioré demande d'être remplacé d'urgence par le Centre de service agréé.*

- Ne posez pas l'appareil avec la verseuse sur la surface molle non résistante à la chaleur, ne le couvrez pas pendant le fonctionnement afin de ne pas entraîner les dérangements de l'appareil et sa panne.
  - Il est défendu d'utiliser cet appareil en plein air – l'humidité d'air dans ses contacts et des objets étrangers à l'intérieur de l'appareil peuvent entraîner les détériorations significantes.
  - Avant de procéder au nettoyage de l'appareil soyez certains que ce dernier est débranché du réseau électrique et s'est refroidi complètement. Suivez strictement les instructions relatives au nettoyage de l'appareil.
- STOP** *IL EST DEFENDU de mettre le corps de l'appareil dans l'eau !*

- Ne laissez pas le liquide s'écouler sur le connecteur.
- Cet appareil peut être utilisé par des enfants de plus de 8 ans et des personnes ayant un handicap physique, sensoriel ou mental, ou bien un manque d'expérience et de connaissances, s'ils ont reçu des

explications ou des instructions sur la façon d'utiliser l'appareil de manière sécurisée et qu'ils en comprennent les risques encourus. Les enfants ne doivent pas jouer avec l'appareil. Le nettoyage et l'entretien ne doivent pas être entrepris par des enfants sans surveillance. Garder l'appareil et le cordon d'alimentation hors de la portée des enfants de moins de 8 ans.

- L'éntoilage (film, mousse etc.) présente un danger éventuel pour des enfants. Un risque de l'étouffement ! Gardez l'éntoilage en endroit inaccessible pour des enfants.
- La réparation de l'appareil réalisée par ses propres soins ou des modifications quelconques de sa structure sont interdites. Tous les travaux de maintenance sont à exécuter par le Centre de services agréé. Le travail incompétent peut entraîner une panne de l'appareil, des accidents et la détérioration des biens.

STOP

**ATTENTION ! Il est défendu d'utiliser cet appareil en cas des détériorations quelconques.**

### Caractéristiques techniques

Modèle .....	SkyKettle RK-M170S-E
Puissance .....	2000-2400 W
Tension .....	220-240 V, 50/60 Hz
Protection électrique .....	classe I
Capacité .....	1,7 L
Corps de l'appareil .....	acier inoxydable, coque en plastique
Filtre .....	anti tartre amovible
Choix de la température de chauffe .....	40, 55, 70, 85, 95, 100°C
Télécommande avec la Fonction « Ready for Sky » .....	oui
Transfert des données par .....	Bluetooth v4.0
Support des systèmes d'exploitation .....	iOS, Android
Fonction ébullition de l'eau .....	oui
Fonction chauffage de l'eau à la température programmée sans ébullition .....	oui
Maintien automatique de la température programmée de l'eau jusqu'à .....	12 heures
Arrêt automatique :	
• à l'ébullition	
• en cas de manque d'eau	
• à l'enlèvement de la bouilloire de son socle	
Disque de chauffe .....	intégré
Rotation sur le socle .....	360°
Compartment de rangement du cordon d'alimentation .....	oui
Groupe de contact avec thermocapteur .....	STRIX®
Longueur du cordon d'alimentation .....	0,75 m
Dimensions .....	230 × 228 × 257 mm
Poids net .....	1,63 kg

### Composants



Bouilloire électrique .....	1 pièce
Socle de bouilloire .....	1 pièce
Manuel d'utilisation .....	1 pièce
Carnet de service .....	1 pièce

Le producteur a le droit de modifier le design, les composants, ainsi que les caractéristiques techniques du produit en vue de son perfectionnement sans la notification préalable relative à telles modifications. Les caractéristiques techniques permettent une erreur de ±10%.

## Composition de l'appareil (schéma A1, p. 3)

1. Panneau de commande tactile
2. Corps de bouilloire
3. Bec verseur avec filtre anticalcaire amovible
4. Couvercle
5. Bouton de déverrouillage du couvercle
6. Poignée
7. Voyant gradué du niveau d'eau
8. Cordon d'alimentation
9. Socle avec compartiment de rangement du cordon

## Panneau de commande (schéma A2, p. 4)

1. Bouton 100°C – ébullition d'eau
2. Bouton  – ébullition ( chauffe ) de l'eau jusqu'à la température programmée ; arrêt et retour en mode veille
3. Bouton  – chauffe de l'eau jusqu'à la température programmée sans ébullition
4. Bouton de sélection de la température de l'eau

## I. AVANT DE PROCEDER A L'UTILISATION

Sortez l'appareil avec précaution, éliminez tous les emballages et les étiquettes publicitaires.

 *Gardez sur place toutes les étiquettes prémonitoires, les étiquettes-indicateurs ( si elles sont présentes ) et la plaque avec le numéro de série de l'appareil fixée sur son boîtier !*

*Après le transport ou la conservation de l'appareil dans des conditions de basses températures il est nécessaire de le laisser à la température ambiante au moins 2 heures avant le démarrage prévu.*

L'odeur étrangère apparue à la première utilisation n'est pas une conséquence de la panne de l'appareil.

 *Avant de procéder à l'utilisation il est conseillé par le producteur de faire bouillir l'eau dans la bouilloire, afin d'éliminer des odeurs éventuelles et de désinfecter l'appareil.*

## II. FONCTIONNEMENT DE L'APPAREIL

(schéma A3, p. 5)

### Préparation au travail

Positionner la bouilloire sur son socle et sur une surface dure, plane, sèche et de niveau, veillez à ce que la vapeur de la bouilloire ne soit pas dirigée vers des objets pour qu'ils ne soient pas endommagés par la vapeur de l'ébullition.

 **ATTENTION !** *Cet appareil est uniquement conçu pour la chauffe et l'ébullition de l'eau.*

Après avoir connecté l'appareil à la prise de courant, le voyant du socle s'allume pendant 1 seconde, puis s'éteint. Un bip court retenti et l'appareil passe en mode veille ( sans affichage ).





### Mode maintien de la température

Ce mode est activé automatiquement à la fin du chauffage de l'eau et maintien la température programmée ( 40, 55, 70, 85 ou 95°C ) jusqu'à 12 heures. Si la température de l'eau est inférieure à la température programmée, l'élément chauffant démarre automatiquement sans atteindre l'ébullition une seconde fois. À la fin de ce mode, 5 bips courts retentiront et l'appareil passera en mode veille.

### Ebullition de l'eau





1. Appuyez sur le bouton 100°C en mode veille. Le voyant du bouton s'allume.
2. Si vous voulez activer le mode maintien de la température programmée de l'eau à la fin d'ébullition, appuyez sur le bouton de sélection de température programmée ( 40, 55, 70, 85 ou 95°C ). Le voyant du bouton s'allume.

 *Vous pouvez sélectionner ou modifier la température programmée en cours ou à la fin de l'ébullition de l'eau de la même façon.*

3. Appuyez sur le bouton  ou attendez 3 secondes : le voyant du bouton  s'allume et l'eau commence à chauffer.
4. Lorsque l'eau commence à bouillir, selon le programme choisi :
  - La bouilloire passera en mode veille ( sans affichage ) ;
  - La bouilloire passera en mode maintien de la température programmée de l'eau ( les voyants des boutons  et température programmée sont allumés ).
5. Pour interrompre le processus de chauffage de l'eau ou désactiver le mode automatique du maintien de la température, appuyez sur le bouton .

### Chauffe de l'eau sans ébullition

Ce mode est recommandé lors de l'utilisation d'eau potable, d'eau artésienne embouteillée ou purifiée au moyen de filtres spéciaux. L'eau qui n'a pas bouillie conserve ses propriétés naturelles, ce qui est particulièrement important pour la préparation de différentes variétés de thé.

1. Appuyez sur le bouton  en mode veille. Le voyant du bouton est allumé.
  2. Appuyez sur le bouton de sélection de la température de chauffe de l'eau (40, 55, 70, 85 ou 95°C), le voyant du bouton s'allume, après 5 secondes.
- i** Si, après 5 secondes, la température n'est pas sélectionnée, l'appareil passera en mode veille (sans affichage). Vous pouvez également modifier la température en cours de chauffage en appuyant sur le bouton sélection de température programmée.
3. Appuyez sur le bouton  ou attendez 5 secondes : le voyant du bouton  s'allume et l'eau commence à chauffer.
  4. Les voyants des boutons  et température programmée sont allumés.
  5. Après le chauffage de l'eau, la bouilloire passera en mode maintien de la température de l'eau (les voyants des boutons  et température programmée sont allumés).

### Système de sécurité

La bouilloire possède un système d'arrêt automatique après l'ébullition de l'eau et l'enlèvement de son socle

L'absence d'eau dans la bouilloire ou une quantité insuffisante déclenche automatiquement la protection de surchauffe et coupe l'alimentation électrique de la bouilloire. Après avoir refroidi, l'appareil est prêt à fonctionner de nouveau.

- i** Il est conseillé d'éviter le déclenchement de la protection de surchauffe, car cela diminue la durée de vie de l'appareil.

### La technologie Ready for Sky

La technologie Ready for Sky permet de commander votre appareil à distance via votre Smartphone ou tablette à l'aide de l'application du logiciel.

1. Chargez le logiciel App Store ou Google Play (selon le système d'exploitation de votre appareil) sur votre Smartphone ou votre tablette.

- i** Pour la version minimum du système d'exploitation prise en charge, vérifiez sur le site officiel de la compagnie [www.redmond.company](http://www.redmond.company) ou dans la description de l'application dans les boutiques App Store et Google Play.

2. Activez Bluetooth v4.0 sur votre appareil mobile.
3. Exécutez l'application Ready for Sky, créez un compte et suivez les instructions.
4. Ouvrez la fonction et faites la mise à jour des appareils disponibles pour la connexion des périphériques mobiles.
5. Dans la liste des périphériques disponibles, sélectionnez le périphérique connecté. Le nom du périphérique est le numéro du modèle. Vous pouvez spécifier un nouveau nom ou conservez le nom par défaut.
6. Validez la connexion de l'appareil sélectionné et suivez les instructions et messages sur l'écran d'un appareil mobile. Lors de l'établissement d'une connexion sur le panneau de commande de la bouilloire, les boutons 100°C et 85°C ou  et 55°C vont s'allumer alternativement.

- i** Pour assurer une connexion stable, le mobile ne doit pas se trouver à une distance supérieure à 15 mètres de l'appareil.

Commande de l'appareil via le réseau sans fil. La notice d'installation de l'application R4S Gateway est accessible avec le lien : [www.readyforsky.com/r4sgateway](http://www.readyforsky.com/r4sgateway)

## III. ENTRETIEN DE L'APPAREIL

- STOP** Avant le nettoyage, débrancher la bouilloire du secteur et laissez-la refroidir.

Ne pas utiliser de produits abrasifs ou de produits chimiques qui ne sont pas recommandés pour une utilisation avec des éléments en contact avec des aliments.

Ne pas immerger la bouilloire, le socle, le cordon d'alimentation ou la fiche dans l'eau, les éléments électriques ne doivent pas entrer en contact avec l'eau. Avant d'utiliser l'appareil, assurez-vous, que les contacts électriques sont complètement secs !

Nettoyer régulièrement le corps de la bouilloire et son socle avec un chiffon doux et humide.

Avec le temps, sur l'élément chauffant et les parois intérieurs de l'appareil peut se former une couche de tartre. Utiliser un détergent pour le nettoyage et le détartrage des équipements de cuisine (vendu séparément), selon les instructions du fabricant.

Nettoyer le filtre antitartre amovible au fur et à mesure de sa pollution : ouvrir le couvercle, retirer soigneusement le filtre, tremper le quelques minutes dans une solution aqueuse d'acide citrique, puis le rincer et le remettre en place.

## Transport et Entreposage

Avant le stockage et la réutilisation, nettoyez et séchez complètement toutes les parties de l'appareil. Rangez l'appareil dans un endroit sec et bien aéré, loin des appareils de chauffage et de la lumière du soleil.

Lors du transport et du stockage, il n'est pas conseillé d'exposer l'appareil à des contraintes mécaniques qui peuvent causer des dommages à l'appareil et/ou la détérioration de l'intégrité de l'emballage.

Il est nécessaire de préserver l'emballage de l'appareil de l'eau et autres liquides.

## IV. AVANT DE VOUS RENDRE AU CENTRE DE SERVICE

Défaut	Raison éventuelle	Mode d'élimination
En appuyant sur les boutons, aucun voyant ne s'allume	Absence d'alimentation électrique	Branchez la bouilloire à une prise électrique en bon état
La bouilloire se déclenche précocement	Accumulation du tartre autour du conducteur chauffant	Procédez au nettoyage du conducteur chauffant (voir la rubrique « Entretien de l'appareil » )
La bouilloire se déclenche au bout de quelques secondes	Il n'y a plus d'eau dans la bouilloire, la protection contre la surchauffe s'est mise en route	Déconnectez l'appareil du réseau électrique et laissez-le se refroidir. Pour l'utilisation ultérieure remplissez la bouilloire d'eau jusqu'au niveau dépassant la mention MIN ( 0,5 l )
La tentative de synchronisation a échoué	La fonction Bluetooth de l'appareil mobile est désactivée	Activer la fonction Bluetooth de l'appareil mobile
	L'annexe Ready for Sky de l'appareil mobile n'est pas activée	Ouvrir l'annexe Ready for Sky sur l'appareil mobile
	Les appareils synchronisés sont trop éloignés	Assurez-vous que les appareils sont à moins de 15 mètres l'un de l'autre



**ATTENTION !** En cas de problème de fonctionnement de l'annexe Ready for Sky, il n'est pas nécessaire de s'adresser au service après vente. Contactez le support technique REDMOND et obtenez des conseils de nos experts pour résoudre les problèmes et/ou une interruption de fonctionnement de l'annexe Ready for Sky. Vos suggestions et vos commentaires sur l'application seront pris en compte dans la prochaine mise à jour. Trouvez les coordonnées des services clientèle de votre pays, pour les produits REDMOND sur le site [www.redmond.company](http://www.redmond.company). Vous pouvez également obtenir de l'aide en remplissant le formulaire de ce site Web.

Si le problème persiste, contactez un centre de service agréé.



### Par respect pour l'environnement ( recyclage des déchets d'équipements électriques et électroniques )

L'élimination des emballages, du manuel d'utilisateur, ainsi que l'appareil doit s'effectuer conformément au programme de recyclage des déchets.

■ Montrer votre engagement envers l'environnement : ne pas jeter ces produits avec les ordures ménagères.

Ne pas jeter de ( vieux ) appareils avec d'autres déchets ménagers, ils doivent être jetés séparément. Les propriétaires d'anciens appareils doivent les déposer dans un centre de tri ou des organisations concernées par le recyclage. Vous participez ainsi au programme transformation des matières premières, ainsi qu'au recyclage des polluants.

L'étiquetage de cet appareil est conforme à la directive européenne 2012/19/UE relative aux déchets d'équipements électriques et électroniques ( DEEE ).

La directive détermine les conditions de retour et de recyclage des appareils usagés, qui sont applicables à l'ensemble de l'Union européenne.

**Bluetooth** est une marque déposée de Bluetooth SIG, Inc.

**App Store** est une marque d'Apple Inc., déposée aux États-Unis et autres pays.

**Google Play** est une marque déposée de Google Inc.





Bitte lesen Sie vor dem Gebrauch die Gebrauchsanleitung sorgfältig durch und bewahren Sie diese zum späteren Nachlesen auf. Der vorschriftsmäßige Betrieb des Gerätes wird seine Lebensdauer deutlich verlängern.

Die Sicherheitsmaßnahmen und Anweisungen in diesem Handbuch decken nicht alle möglichen Situationen ab, die während der Anwendung des Geräts auftreten können. Wenn das Gerät angewendet wird sollte der Anwender vom gesunden Menschenverstand geleitet werden und vorsichtig und aufmerksam handeln.

## SICHERHEITSHINWEISE

- Der Hersteller trägt keine Verantwortung für Beschädigungen, die auf Nichtbeachtung von Sicherheitshinweisen und Bedienungsvorschriften zurückzuführen sind.
- Dieses elektrische Gerät ist für Gebrauch im Haushalt bestimmt und kann in Wohnungen, Ferienhäusern, oder in ähnlichen Bedingungen der nicht-gewerblichen Anwendung benutzt werden. Gewerbliche oder jede andere unsachgemäße Anwendung der Einrichtung gilt als zweckwidrige Benutzung des Produktes. In diesem Fall trägt der Hersteller keine Verantwortung für mögliche Folgen.
- Vor jedem Anschluss des Geräts ans Netz stellen Sie sicher, dass die Netzspannung der Nennspan-

nung des Gerätes entspricht (siehe technische Daten oder den Typenschild am Gerät).

- Verwenden Sie das Verlängerungskabel, das für die Leistungsaufnahme des Geräts ausgelegt ist: wenn es nicht der Fall ist, kann dies zum Kurzschluss oder Brand des Kabels führen.
- Schließen Sie das Gerät nur an Stromdosen mit Schutzkontakten an. Das ist eine unbedingte Voraussetzung für elektrische Sicherheit. Sollten Sie ein Verlängerungskabel gebrauchen, so vergewissern Sie sich, dass es auch Schutzkontakte besitzt.
- Nach jedem Gebrauch, vor dem Reinigen oder Umstellen des Gerätes ziehen Sie den Stecker. Ziehen Sie das Netzkabel mit trockenen Händen, indem Sie das am Stecker und nicht am Kabel selbst halten.

STOP

**ACHTUNG!** Das Gerät wird beim Betrieb heiß! Seien Sie vorsichtig! Das Gerätegehäuse beim Betrieb nicht mit bloßen Körperteilen berühren. Um Verbrennungen mit dem Heißdampf

zu vermeiden, bücken Sie nie über das Gerät beim Öffnen der Deckel.

- Das Gerät ist nur bestimmungsgemäß zu gebrauchen. Abweichender Gebrauch des Gerätes, als es in dieser Anleitung vorgeschrieben ist, gilt als eine bestimmungswidrige Verwendung.
- Der Wasserbehälter darf nur mit dem Sockel aus dem Lieferumfang betrieben werden.
- Zuleitung nicht durch die Türöffnungen oder über Wärmequellen ziehen. Stellen Sie sicher, dass sich das Netzkabel nicht verdreht bzw. knickt, nicht über scharfe Gegenstände, Ecken und Möbelkanten gezogen wird.
- **STOP** *VORSICHT: zufällige Beschädigung des Netzkabels kann die Störungen verursachen, auf die sich die Garantie nicht erstreckt, sowie zum Stromschlag führen. Die beschädigte Anschlussleitung muss umgehend durch den Kundendienst ersetzt werden.*
- Das Gerät mit Behältnis nicht auf instabile und temperaturempfindliche Oberfläche stellen, das

Gerät im Betrieb nicht decken: Das kann zu Störungen sowie zum Ausfall des Gerätes führen.

- Das Gerät darf nicht im Freien benutzt werden: Das Eindringen der Feuchtigkeit in den Kontaktsatz oder Fremdkörper in das Gerätegehäuse kann sonst schwere Störungen verursachen.
- Vor dem Reinigen des Geräts stellen Sie sicher, dass es vom Netz getrennt und vollständig abgekühlt ist. Bitte die Anweisungen zum Reinigen des Gerätes exakt beachten.
- **STOP** *Das Gerätegehäuse NIEMALS ins Wasser tauchen!*
- Lassen Sie keine Flüssigkeit auf den Stecker verschütten.
- Dieses Gerät darf von Kindern ab 8 Jahren benutzt werden. Außerdem dürfen es unter bestimmten Voraussetzungen Menschen mit verminderten körperlichen, sensorischen oder geistigen Fähigkeiten und mangelnder Erfahrung sowie fehlenden Kenntnissen in seinem Gebrauch anwenden: Sie müssen bei der Nutzung beaufsichtigt werden oder in dem sicheren

Umgang mit dem Gerät unterwiesen worden sein und die damit verbundenen Gefahren verstehen. Kinder sollten nicht mit dem Gerät spielen. Halten Sie das Gerät und sein Kabel fern von Kindern unter 8 Jahren. Reinigungs- und Instandhaltungstätigkeiten sollten Kinder nicht ohne Beaufsichtigung durchführen.

- Halten Sie Kinder von Verpackungsmaterial (Folie, Schaumstoff u.s.w.) fern. Es besteht u.a. Ersticken- gefahr! Verpackungsmaterial kindersicher aufbewahren.
- Die Reparatur des Gerätes in Eigenregie oder die Änderungen seiner Konstruktion sind verboten. Alle Bedienungs – und Reparaturarbeiten müssen durch ein autorisiertes Servicepersonal ausgeführt werden. Die nicht professionell ausgeführte Arbeit kann zu Gerätstörungen, Verletzungen und Eigentumsschäden führen.

STOP

**ACHTUNG!** Das Gerät nur im technisch einwandfreien Zustand benutzen.

#### Technische Daten

Modell.....	SkyKettle RK-M170S-E
Leistungsaufnahme.....	2000-2400 W
Netzspannung.....	220-240 V, 50/60 Hz
Schutz gegen elektrischen Schlag.....	Klasse I
Fassungsvolumen.....	1,7 L
Wasserkocher Gehäuse.....	rostfreier Edelstahl, Plastik-Gehäuse
Kalkfilter.....	abnehmbar
Temperaturwahl.....	40, 55, 70, 85, 95, 100°C
Funktion der Fernbedienung "Ready for Sky".....	vorhanden
Datenübertragungsprotokoll.....	Bluetooth v4.0
Unterstützte Betriebssysteme.....	iOS, Android
Funktion des Wassersiedens.....	vorhanden
Funktion des Wassererhitzens bis zu eingestellter Temperatur ohne Sieden.....	vorhanden
Warmhaltefunktion bei eingestellter Temperatur.....	bis zu 12 Stunden
Abschaltautomatik:	
• bei Siedepunkt	
• bei niedrigem Wasserstand	
• beim Herausnehmen aus Basisstation	
Heizelement.....	versteckt, Scheibe
Drehung auf der Basisstation.....	360°
Kabelfach.....	vorhanden
Kontaktgruppe mit Thermosensor.....	STRIX®
Länge Netzkabel.....	0,75 m
Abmessungen.....	230 × 228 × 257 mm
Nettogewicht.....	1,63 kg

#### Lieferumfang



Wasserkocher.....	1 St.
Basisstation.....	1 St.
Gebrauchsanleitung.....	1 St.
Serviceheft.....	1 St.

Der Hersteller behält das Recht, Design, Lieferumfang sowie technische Daten des Produktes im Laufe der Weiterentwicklung seiner Produktion ohne vorheriger Benachrichtigung über diese Veränderungen zu ändern. Fehler ±10% ist in den technischen Spezifikationen erlaubt.

## Gerätinhaltsverzeichnis (Schema A1, P. 3)

1. Touchscreen - Systemsteuerung
2. Gehäuse
3. Ausguss mit herausnehmbarem Kalkfilter
4. Deckel
5. Deckelentriegelungsknopf
6. Griff
7. Wasserstand-Sichtfenster
8. Netzkabel
9. Basisstation mit Kabelfach

## Systemsteuerung (Schema A2, P. 4)

1. Knopf 100°C – das Wassersieden
2. Knopf  – das Sieden (Erhitzen) bis zu eingestellter Temperatur; die Vorgangsunterbrechung, die Zurücksetzung in den Ruhezustand-Modus
3. Knopf  – das Wassererhitzen bis zu eingestellter Temperatur ohne Sieden
4. Knöpfe der Temperaturwahl

## I. VOR DEM GEBRAUCH

Das Produkt vorsichtig auspacken, alle Verpackungsmaterialien und Werbeaufkleber entfernen.

 *Den Aufkleber mit Seriennummer und Warnaufkleber bleiben lassen!  
Nach Transport bzw. Lagerung bei tiefen Temperaturen das Gerät bei Raumtemperatur für mindestens 2 Stunden halten, bevor es eingeschaltet wird.*

Das Gerätegehäuse mit feuchtem Tuch abwischen, dann trocken abwischen. Der Beigegruch beim ersten Gebrauch ist kein Defekt des Gerätes.

 *Der Hersteller empfiehlt, einige Kochfüllungen vor dem ersten Gebrauch wegzuschütten, um eventuelle Beigerüche zu entfernen und das Gerät zu desinfizieren.*

## II. INBETRIEBNAHME (Schema A3, P. 5)

### Vorbereiten

Stellen Sie den Wasserkocher mit Basisstation auf einer festen, trockenen, horizontalen Oberfläche so, dass die Gegenständen oder Oberfläche durch auslassenden heißen Dampf nicht beschädigt werden können.

 **ACHTUNG!** Das Gerät ist nur für das Wassererhitzen- und Sieden bestimmt.

Nach dem Anschluss des Wasserkochers an Netz leuchten die Anzeigen auf der Basis für 1 Sekunde, dann werden sie gelöscht. Das kurze Signal ertönt, und das Gerät geht in Ruhezustand-Modus (die Anzeige fehlt).





### Warmhaltemodus

Dieser Modus schaltet automatisch nach Ablauf des Erhitzens ein und ermöglicht, im Voraus gewählte Wassertemperatur (40, 55, 70, 85 oder 95°C) bis zu 12 Stunden zu halten. Wenn die Temperatur unter den gewählten Wert sinkt, schaltet der Heizelement automatisch ein. Das Gerät bringt das Wasser nicht zum erneuten Sieden. Nach dem Vorgangende des Modus ertönen die 5 kurzen Signale, und das Gerät geht in Ruhezustand-Modus.

### Wasser sieden

1. Drücken Sie den Knopf 100°C im Ruhezustand-Modus. Die Knopfanzeige wird leuchten.
2. Wenn Sie möchten, dass der Warmhaltemodus nach dem Siedens Ende eingeschaltet wurde, drücken Sie auf den Knopf der entsprechenden Temperaturwahl (40, 55, 70, 85 oder 95°C). Die Knopfanzeige wird leuchten.





 *Auf solche Weise kann man die gewählte Temperatur während des Vorgangs oder nach dem Siedens Ende auswählen oder ändern.*

3. Drücken Sie den Knopf  oder warten Sie ca. 3 Sekunden: die Knopfanzeige  wird leuchten, der Vorgang des Wassererhitzens beginnt zu laufen.
4. Nach dem Wassersieden abhängig von ausgewählten Einstellungen:
  - Der Wasserkocher geht in Ruhezustand-Modus zurück (Anzeige fehlt);
  - Der Wasserkocher geht in Warmhaltemodus (die Anzeigen der Knöpfe  und der Temperaturwahl leuchten).
5. Um Vorgang des Wasserhitzens zu unterbrechen oder automatischen Warmhaltemodus abzuschalten, drücken Sie den Knopf .

### Erhitzen ohne Sieden

Dieses Modus ist für die Verwendung des Trinkwassers, Flaschenartesischen oder des mit speziellen Filtern gereinigten Wassers empfohlen. Das Wasser, das nicht gesiedet ist, behält seine Natureigenschaften, das ist für Aufguss der edelsten Teesorten sehr wichtig.

1. Drücken Sie den Knopf  im Ruhezustand-Modus. Die Knopfanzeige wird leuchten.

- Innenhalb der 5 Sekunden drücken Sie auf den Knopf der Temperaturwahl, bis zu der das Wasser erhitzt werden soll (40, 55, 70, 85 oder 95°C), die Knopfanzeige wird leuchten.
- i** Wenn die Temperatur innerhalb der 5 Sekunden nicht gewählt wird, geht das Gerät in Ruhezustand-Modus (die Anzeige fehlt). Man kann die Temperatur auch während des Erhitzens Vorgangs ändern, indem man auf den entsprechenden Knopf der Temperaturwahl drückt.
- Drücken Sie den Knopf  oder warten Sie 5 Sekunden: die Knopfanzeige  wird leuchten, der Vorgang des Wassererhitzens beginnt. Dabei werden die Knopfanzeigen  und der Temperaturwahl leuchten.
- Nach dem Wassererhitzen geht der Wasserkocher in Warmhaltemodus (die Knopfanzeigen  und der Temperaturwahl werden leuchten).

### Sicherheitssystem

Der Wasserkocher ist mit Abschaltautomatik-System nach dem Wassersieden oder bei Herausnehmen aus Basisstation ausgerüstet.

Ohne Wasser oder bei niedrigem Wasserstand im Wasserkocher startet sofort der automatische Schutz gegen die Überhitzung, und er schaltet den Strom ab. Warten Sie, bis das Gerät abkühlt wird, danach wird es betriebsbereit.

- i** Es ist die Situationen zu vermeiden, wann der Schutz gegen die Überhitzung eingeschaltet wird, da führt zur Reduzierung der Lebensdauer des Geräts.

### Ready for Sky Technologie

Ready for Sky Technologie erlaubt Ihnen, mit der gleichnamigen Applikation mit dem Gerät durch Smartphone oder Tablett fernzusteuern.

- Laden Sie die Software aus dem App Store oder Google Play (je nach Betriebssystem Ihres Geräts) auf Ihr Smartphone oder Tablett.
- i** Für die mindest unterstützte OS version sehen Sie bitte auf der offiziellen Website [www.redmond.company](http://www.redmond.company) oder in der Applikationsbeschreibung im AppStore und Google Play nach.
- Schalten Sie die Bluetooth v4.0 auf Ihrem Mobilgerät ein.
- Starten Sie die Applikation Ready for Sky, erstellen Sie ein Besitzerkonto und folgen Sie den Hinweistexten.
- Öffnen und aktualisieren Sie die Liste der Geräte, die mit dem Mobilgerät verbunden sind.

- Aus der Liste der verfügbaren Geräte wählen Sie das angeschlossene Gerät. Der Gerätenamen entspricht der Modellnummer. Sie können einen neuen Namen angeben oder die Standardeinstellungen lassen.
- Bestätigen Sie den Anschluss des ausgewählten Geräts und folgen Sie den Anweisungen und Bedienerhinweisen auf dem Bildschirm des Mobilgeräts. Während der Verbindung werden auf der Systemsteuerung des Wasserkochers der Reihe nach die Anzeigepaar der Knöpfe 100°C und 85°C oder  und 55°C leuchten.

- i** Um eine stabile Verbindung zu dem Gerät zu gewährleisten, darf das Mobilgerät nicht weiter als 15 Meter betragen.

Gerätekontrolle über das kabellose Netzwerk. Anweisungen hinsichtlich der R4S Gateway Geräteinstallation ist über den Link verfügbar: [www.readyforsky.com/r4sgateway](http://www.readyforsky.com/r4sgateway)

## III. PFLEGE UND REINIGUNG

- STOP** Machen Sie den Wasserkocher vor der Reinigung stromlos und lassen Sie ihn abkühlen.

Verwenden Sie bei Reinigung keine Schleifpasten oder aggressive chemische Reinigungsmittel, die nicht empfohlen sind, um mit den mit Lebensmitteln in Berührung kommenden Gegenständen zu verwenden.

Tauchen Sie den Wasserkocher, Basisstation, Kabel oder Netzstecker in Wasser nicht ein: die elektrischen Kontakte dürfen nicht in Verbindung mit Wasser stehen. Vor der erneuten Verwendung des Wasserkochers vergewissern Sie sich, dass elektrische Kontakte absolut trocken sind!

Reinigen Sie ab und zu Wasserkochergehäuse und Basisstation mit einem feuchten weichen Tuch.

Mit der Zeit können die Kalkablagerungen auf Heizelement und inneren Wänden des Geräts bilden. Um sie zu entfernen, verwenden Sie spezielles Mittel für Reinigung und Entkalkung für Küchengeräte (es wird apart gekauft) gemäss den Herstelleranweisungen auf der Verpackung.

Reinigen Sie den abnehmbaren Filter von Kalk nach der Verschmutzung: öffnen Sie den Deckel, nehmen Sie vorsichtig den Filter heraus, tauchen Sie ihn für einige Minuten in eine Zitronensäurewasserermischung ein, danach waschen Sie und setzen Sie auf ihn vorgesehene Platz ein.

## Transport und Lagerung

Bevor Sie die Anwendung wiederholen oder Aufbewahren, trocknen Sie alle Teile des Geräts. Bewahren Sie das Gerät in einem trockenen, belüfteten Ort auf, fern von heizenden Geräten oder direktem Sonnenlicht.

Während des Transports oder der Aufbewahrung, setzen Sie das Gerät nicht unter mechanischen Einfluss, das kann zu Schäden des Geräts führen oder des Packungsinhalts. Halten Sie die Geräteverpackung fern von Wasser und heißen Flüssigkeiten.

## IV. BEVOR SIE SICH AN DEN KUNDEN-DIENST WENDEN

Störung	Mögliche Ursache	Abhilfe
Beim Knopfdruck leuchtet keine Anzeige	Stromversorgung fehlt	Den Wasserkocher an eine intakte Stromdose anschließen
Wasserkocher schaltet vorzeitig aus	Kalkablagerungen am Heizelement	Das Heizelement entkalken (siehe das Kapitel "Pflege und Reinigung")
Der Wasserkocher schaltet nach einigen Sekunden aus	Wasser im Behälter fehlt, Übertemperaturschutz angesprochen	Das Gerät vom Netz trennen und abkühlen lassen. Bei weiterem Gebrauch den Wasserbehälter über die MIN-Markierung (0,5 l) einfüllen
Der Synchronisationsversuch ist fehlgeschlagen	Die Bluetooth-Funktion ist auf Mobilgerät deaktiviert	Schalten Sie die Bluetooth-Funktion auf Mobilgerät ein
	Die Anwendung Ready for Sky ist auf Mobilgerät nicht aktiviert	Öffnen Sie die Anwendung Ready for Sky auf Mobilgerät
	Synchronisierte Geräte befinden sich zu weit voneinander	Stellen Sie sicher, dass die Geräte innerhalb von 15 Meter voneinander entfernt sind



**ACHTUNG!** Im Falle der Nichteinhaltung der Anwendung Ready for Sky ist ein Aufruf auf das Service-Zentrum nicht erforderlich. Bitte kontaktieren Sie direkt den technischen Support von REDMOND und bekommen Sie von unseren Experten Tipps Fehler oder

Ausfall des Ready for Sky zu beseitigen. Ihre Vorschläge und Anmerkungen über den Vorgang der Anwendung werden bei der nächsten Aktualisierung in Betracht gezogen. Die Kontaktdaten des Supportdienstes für die Endbenutzer der Produktion von REDMOND in Ihrem Land finden Sie unter [www.redmond.company](http://www.redmond.company). Sie können auch Hilfe bekommen, indem Sie das Kontaktformular auf dieser Website erfüllen.

Im Falle, dass Sie die Defekte nicht behandeln können, wenden Sie sich an das autorisierte Service Center.



### Umweltfreundliche Entsorgung

Die Entsorgung von Verpackung, Bedienungsanleitung sowie das Gerät selbst muss nach den lokalen Recycling-Programme durchgeführt werden. Kümmern Sie um die Umwelt: werfen Sie es nicht in den normalen Müll, sondern geben Sie es an bestimmtes Sondermüll Depot ab.

Alte Elektrogeräte dürfen nicht mehr zusammen mit dem Restmüll entsorgt werden, sondern müssen getrennt erfasst werden. Die Abgabe bei den kommunalen Sammelstellen durch Privatpersonen ist kostenfrei. Die Besitzer von Altgeräten sind verpflichtet, die Geräte zu den Sammelstellen zu bringen oder bei einer entsprechenden Sammlung abzugeben. Mit diesem kleinen persönlichen Aufwand tragen Sie weiterhin dazu bei, dass wertvolle Rohstoffe recycelt und Schadstoffe gezielt behandelt werden können. Dieses Produkt entspricht den Vorschriften der EU-Richtlinie 2012/19/EU über Elektro- und Elektronik-Altgeräte.

Diese Richtlinie bestimmt den Rahmen der Rückgabe und des Recyclings von Elektro- und Elektronik-Altgeräten innerhalb der EU.

**Bluetooth** ist ein eingetragenes Warenzeichen von Bluetooth SIG, Inc.

**App Store** ist eine Dienstleistungs-marke der Apple Inc., die in den Vereinigten Staaten und anderen Ländern registriert ist.

**Google Play** ist ein eingetragenes Warenzeichen von Google Inc.



Prima di utilizzare questo prodotto, leggere attentamente il manuale e conservarlo per riferimenti futuri. L'uso corretto del dispositivo vi aiuterà a prolungare significativamente la sua vita.

Misure di sicurezza e istruzioni contenute in questo manuale non coprono tutte le situazioni che possono emergere nel processo d'utilizzo dell'apparecchio. Usando l'apparecchio l'utente deve agire con ragionevolezza, essere cauto e attento.

## MISURE DI SICUREZZA

- Il costruttore declina ogni responsabilità per danni causati dalla mancata osservanza delle norme di sicurezza e del funzionamento del prodotto.
- Questo apparecchio è un elettrodomestico e può essere usato negli appartamenti, case di campagna o in altre condizioni per l'uso non industriale. L'uso industriale o qualsiasi altro uso improprio dell'apparecchio sarà considerato una violazione delle norme di corretto uso del prodotto. In questo caso, il produttore non si assume alcuna responsabilità per le conseguenze.
- Prima di collegare l'apparecchio alla rete, verificate se la tensione della batteria coincide con la tensione nominale dell'apparecchio (vedi caratteristiche tecniche o la targhetta del prodotto).

- Utilizzare la prolunga progettata per il consumo di energia del dispositivo: una mancata corrispondenza dei parametri può causare un corto circuito o un'inflammatione del cavo.
  - Collegate l'apparecchio solo a una presa con messa a terra, è un requisito obbligatorio di protezione contro le scosse elettriche. Utilizzando una prolunga, assicurarsi che dispone anche di una messa a terra.
  - Scollegare l'apparecchio dopo l'uso, come pure durante la sua pulizia o movimentazione. Rimuovere il cavo con le mani asciutte, tenendolo per la spina e non per il cavo.
- STOP** *ATTENZIONE! Durante il funzionamento l'apparecchio si riscalda! Fate attenzione! Non toccare il corpo dell'apparecchio durante il funzionamento. Per evitare ustioni da vapore caldo, non appoggiarsi sopra l'apparecchio quando il coperchio è aperto.*
- Utilizzare questo apparecchio solo per lo scopo previsto. Utilizzare l'apparecchio per scopi diversi

da quelli specificati in questo manuale, è una violazione delle regole di funzionamento.

- È permesso di utilizzare il bollitore solo con il supporto incluso nella fornitura.
- Non far passare il cavo di alimentazione in vani di porte o vicino a fonti di calore. Assicuratevi che il cavo non è contorto né piegato e che non entra in contatto con oggetti appuntiti, spigoli e bordi di mobili.

**STOP** *RICORDATEVI: danni accidentali al cavo di alimentazione possono causare problemi non conformi alla garanzia, così come una scossa elettrica. Un cavo di alimentazione danneggiato deve essere urgentemente sostituito in un centro di servizio.*

- Non installare l'apparecchio con il recipiente di servizio su una superficie morbida, non coprirlo durante il funzionamento: questo può portare a surriscaldamento e malfunzionamento dello stesso.
- Non utilizzare l'apparecchio all'aperto: la penetrazione dell'umidità nel gruppo di contatto o di

oggetti estranei all'interno dell'apparecchio può causare gravi danni dello stesso.

- Prima di pulire l'apparecchio assicurarsi che sia scollegato dalla rete e completamente raffreddato. Seguire scrupolosamente le istruzioni per la pulizia dell'apparecchio.

**STOP** *È VIETATO immergere il corpo dell'apparecchio in acqua!*

- Non far entrare il liquido sul connettore.
- Questo apparecchio può essere utilizzato da bambini di età superiore agli 8 anni e da persone inesperte o con ridotte capacità isiche, sensoriali o mentali, a condizione che sia fornita loro la necessaria assistenza e che conoscano le istruzioni sull'uso in sicurezza dell'apparecchio e i rischi correlati. I bambini non devono giocare con l'apparecchio. Le operazioni ordinarie di pulizia e manutenzione non devono essere effettuate da bambini senza adeguata supervisione. Tenere il



dispositivo e il cavo di alimentazione fuori dalla portata dei bambini sotto gli 8 anni.

- I materiali di imballaggio (film, schiuma plastica, ecc.) possono essere pericolosi per i bambini. Pericolo di soffocamento! Tenere l'imballaggio fuori dalla portata dei bambini.
- Sono vietate le riparazioni fai da te e l'apporto di modifiche alla struttura dell'apparecchio. Tutti i lavori di manutenzione e di riparazione vengono eseguite presso il centro assistenza autorizzato. Riparazioni da parte di personale non specializza.

STOP

**ATTENZIONE! È vietato l'uso del dispositivo a eventuali malfunzionamenti.**

### Caratteristiche tecniche

Modello.....	SkyKettle RK-M170S-E
Potenza.....	2000-2400 W
Tensione.....	220-240 V, 50/60 Hz
Protezione dalla scossa elettrica.....	classe I
Capacità.....	1,7 l
Materiale del corpo.....	acciaio inossidabile, guscio di plastica
Filtro dal calcare.....	rimovibile
Selezione della temperatura del riscaldamento d'acqua.....	40,55,70,85,95, 100°C
Funzione del controllo distanziato "Ready for Sky".....	presente
Metodo di trasferimenti di dati.....	Bluetooth v4.0
Sistemi operativi supportati.....	iOS, Android
Funzione dell'ebollizione dell'acqua.....	presente
Funzione del riscaldamento dell'acqua fino a temperatura impostata senza ebollizione.....	presente
Mantenimento automatico della temperatura dell'acqua impostata.....	fino a 12 ore
Disattivazione automatica:	
• all'ebollizione	
• con assenza d'acqua	
• alla rimozione dalla base	
Elemento riscaldante.....	nascosto, a forma di disco
Rotazione sulla base.....	360°
Scomparto per conservazione dei cavi di alimentazione elettrica.....	presente
Contatto con termo sensori.....	STRIX®
Lunghezza del cavo elettrico.....	0,75 m
Ingombri.....	230 × 228 × 257 mm
Peso netto.....	1,63 kg

### Componenti



Bollitore.....	1 pz
Base del bollitore.....	1 pz
Manuale d'uso.....	1 pz
Libretto di servizio.....	1 pz

Il produttore ha il diritto di apportare modifiche nel progetto, disegno, componenti, caratteristiche tecniche del prodotto, nel corso del miglioramento del prodotto, senza preavviso di tali modifiche. Nelle specifiche tecniche con un margine di errore del ±10%.

## Struttura del modello (scheme A1, p. 3)

1. Pannello di controllo di sensore
2. Corpo del bollitore
3. Beccuccio con filtro dal calcare rimovibile inserito
4. Coperchio
5. Tasto per apertura del coperchio
6. Manico
7. Sportello con scala graduata del livello dell'acqua
8. Cavo d'alimentazione elettrica
9. Base con cavità per conservare il cavo d'alimentazione elettrica

## Pannello di controllo (scheme A2, p. 4)

1. Tasto 100°C – ebollizione dell'acqua
2. Tasto  – ebollizione (riscaldamento) dell'acqua fino alla temperatura impostata; arresto di funzionamento, ritorno nel regime d'attesa
3. Tasto  – riscaldamento d'acqua fino a temperatura impostata senza ebollizione
4. Tasto di selezione della temperatura d'acqua

## I. PRIMA DI UTILIZZARE

Rimuovere tutti i materiali di imballaggio e adesivi pubblicitari.



*Essere sicuri di tenere a posto la etichetta con il numero di serie e l'adesivo di avvertimento!*

*Dopo il trasporto o la conservazione a basse temperature è necessario lasciare il dispositivo a temperatura ambiente almeno per 2 ore prima del suo utilizzo.*

Pulire il corpo dell'apparecchio con panno umido e poi asciugare. Odori anormali al primo utilizzo non evidenzia un malfunzionamento dell'apparecchio.



*Il produttore raccomanda di far bollire l'acqua alcune volte nel bollitore prima di utilizzarlo, per eliminare eventuali odori e per la disinfezione dell'apparecchio.*

## II. USO D'APPARECCHIO (scheme A3, p. 5)

### Preparazione al funzionamento

Impostate il bollitore con la base sulla superficie asciutta, solida, liscia e orizzontale in modo tale che gli oggetti o superfici intorno non sarebbero danneggiati dal vapore caldo, che esce all'ebollizione.



**ATTENZIONE!** L'apparecchio è indicato solamente per riscaldamento e ebollizione d'acqua.

Dopo l'attacco di bollitore alla corrente elettrica gli indicatori sulla base si illuminano per 1 secondo, poi si spengono. Suonerà un breve segnale acustico e l'apparecchio si trasferirà nel regime d'attesa (gli indicatori sono assenti).

### Regime di mantenimento della temperatura d'acqua impostata





Questo regime si attiva automaticamente dopo il termine del riscaldamento e permette di mantenere la temperatura d'acqua preselezionata (40, 55, 70, 85 o 95°C) durante 12 ore. Se la temperatura diventa inferiore del valore selezionato, l'elemento riscaldante si attiva automaticamente. Ebollizione ripetuta non accade. Al termine del funzionamento del regime suonano 5 brevi segnali e l'apparecchio si trasferisce in regime d'attesa.

### Ebollizione d'acqua

1. Nel regime d'attesa premete il tasto 100°C. Si illumina l'indicatore del tasto.
2. Se volete, che dopo il termine dell'ebollizione si attivasse il regime di mantenimento della temperatura d'acqua, premete il tasto della selezione della temperatura corrispondente (40, 55, 70, 85 o 95°C). Si illumina l'indicatore del tasto.



*Nello stesso modo si può selezionare o cambiare la temperatura selezionata durante il processo o al termine dell'ebollizione d'acqua.*





3. Premete il tasto  o aspettate circa 3 secondi; l'indicatore del tasto  si illumina, comincerà il processo di riscaldamento d'acqua.
4. Dopo l'ebollizione d'acqua, in dipendenza dalle impostazioni selezionate:
  - Il bollitore si ritornerà nel regime d'attesa (gli indicatori sono assenti);
  - Il bollitore si trasferirà nel regime di mantenimento della temperatura d'acqua impostata (sono illuminati indicatori dei tasti  e della temperatura selezionata).
5. Per interrompere il processo di riscaldamento d'acqua o per disattivare il regime di mantenimento automatico della temperatura premete il tasto .

### Riscaldamento d'acqua senza ebollizione

Questo regime è raccomandato usando l'acqua da tavola, l'acqua bottigliata, l'acqua di sorgente o l'acqua filtrata con i appositi filtri. L'acqua che non è stata bollita, conserva i suoi capacità naturali, il che è specialmente importante per l'infusione dei lussuosi tipi di tè.

1. Nel regime d'attesa premete il tasto . Si illuminerà l'indicatore tasto.
2. Durante 5 secondi premete il tasto della selezione di temperatura fino al quale è necessario riscaldare l'acqua (40, 55, 70, 85 o 95°C), si illuminerà l'indicatore del tasto.

**i** *Se durante 5 secondi la temperatura non sarà selezionata, l'apparecchio si trasferirà nel regime d'attesa (gli indicatori sono assenti). Si può anche cambiare la temperatura durante il processo di riscaldamento, premendo il tasto corrispondente della selezione della temperatura.*

3. Premete il tasto  o aspettate 5 secondi: l'indicatore del tasto  si illumina e comincia il processo del riscaldamento d'acqua. Saranno illuminati gli indicatori dei tasti  e della temperatura selezionata.
4. Dopo il riscaldamento dell'acqua il bollitore si trasferirà in regime di mantenimento della temperatura (sono illuminati gli indicatori dei tasti  e della temperatura selezionata).

### Sistema di sicurezza

Il bollitore è dotato di sistema di disattivazione automatica dopo l'ebollizione d'acqua e alla rimozione dalla base.

All'assenza d'acqua nel bollitore o con la sua quantità insufficiente si attiverà il sistema di sicurezza automatico dal surriscaldamento e disattiverà l'alimentazione del bollitore. Quando si raffredderà, l'apparecchio sarà ancora pronto al lavoro.

**i** *Dovrete evitare le situazioni d'attivazione della sistema di sicurezza del bollitore dal surriscaldamento, perché questo può contribuire alla riduzione del servizio d'apparecchio.*

### Uso della tecnologia Ready for Sky

La tecnologia Ready for Sky vi permette con l'aiuto del programma-applicazione con lo stesso nome controllare l'apparecchio a distanza usando lo smartphone o il tablet.

1. Scaricate il programma dall'App Store o Google Play (in relazione al sistema operativo del dispositivo che usate) sul vostro smartphone o tablet.

**i** *Per la versione minima supportata del sistema operativo, consultare il sito ufficiale dell'azienda [www.redmond.company](http://www.redmond.company), o la descrizione dell'applicazione su App Store e Google Play.*

2. Attivate la funzione Bluetooth v4.0 sul vostro dispositivo mobile.
3. Fate partire l'applicazione Ready for Sky, create l'account e seguite le istruzioni che vedrete.
4. Aprite e rinnovate l'elenco dei dispositivi disponibili per collegarsi con il dispositivo mobile degli apparecchi.

5. Dall'elenco dei dispositivi disponibili selezionate l'apparecchio attivato. Il nome dell'apparecchio è lo stesso numero di modello. Potete dare un altro nome o lasciare il nome d'impostazione predefinita.
6. Confermate collegamento dell'apparecchio selezionato e seguite gli istruzioni e delle note sullo schermo del apparecchio mobile. Durante l'impostazione della connessione sul pannello di controllo del bollitore si illumineranno alternamente le coppie degli indicatori dei tasti 100°C e 85°C o  e 55°C.

**i** *Per fornire una connessione stabile il dispositivo mobile non deve trovarsi a più di 15 metri dall'apparecchio.*

Controllo dell'apparecchio tramite la rete wireless. Le Istruzioni per l'installazione dell'applicazione R4S Gateway sono disponibili al seguente link: [www.readyforsky.com/r4sgateway](http://www.readyforsky.com/r4sgateway)

## III. MANUTENZIONE DELL'APPARECCHIO

**STOP** *Prima di pulire staccate il bollitore dalla rete elettrica e fatelo raffreddare.*

*Non usate per pulirlo sostanze abrasive e sostanze chimiche, ad uso non alimentare. Non immergete il bollitore, la base, il cavo elettrico e la presa nell'acqua: i contatti elettrici non devono venire a contatto con l'acqua. Prima dell'uso successivo del bollitore assicuratevi che i contatti elettrici siano completamente asciutti!*

Pulite periodicamente il corpo del bollitore e la base con un panno morbido inumidito. Con il passare del tempo sullelemento riscaldante e sulle pareti interne dell'apparecchio può formarsi una placca di calcare o di ruggine. Usate il prodotto per la pulizia e la rimozione del calcare dagli elettrodomestici (si acquista separatamente), seguendo le istruzioni del produttore.

Pulite il filtro rimovibile dal calcare quando si sporca: aprite il coperchio, rimuovete accuratamente il filtro, immergetelo per alcuni minuti nella soluzione d'acqua e acido di limone, dopo di che lavatelo e reinseritelo al suo posto.

### Trasporto e Magazzinaggio

Prima di conservare l'apparecchio assicurarsi che siano completamente asciutti tutti i componenti. Conservare l'apparecchio montato in luogo asciutto e ventilato, lontano da dispositivi di riscaldamento e dalla luce diretta del sole.

Durante il trasporto e lo stoccaggio, non esporre l'apparato alle sollecitazioni meccaniche, che potrebbero danneggiarlo e/o cagionare danni alla confezione. Conservare l'apparecchio imballato lontano dall'acqua e da altri liquidi.

## IV. PRIMA DI CONTATTARE UN CENTRO DI ASSISTENZA

Anomalia	Eventuale causa	Risoluzione
Premendo i tasti nessun indicatore non si illumina	Mancanza di alimentazione elettrica	Collegare l'apparecchio ad una presa che funzioni bene
Il bollitore è disconnesso prematuramente	Incrostazioni sono state formate sull'elemento riscaldante	Pulire l'elemento riscaldante (vedi la sezione "Manutenzione dell'apparecchio")
Il bollitore si spegne dopo pochi secondi	Non c'è acqua nel bollitore, si è attivato il dispositivo di protezione contro il surriscaldamento	Scollegare l'apparecchio e lasciarlo raffreddare. Ad ulteriore utilizzo, riempire il bollitore con acqua sopra il livello MIN (0,5 l)
Tentativo di sincronizzazione non riuscito	E' disattivata la funzione Bluetooth sull'apparecchio mobile	Attivate la funzione Bluetooth sull'apparecchio mobile
	Applicazione Ready for Sky sull'apparecchio mobile non è attivo	Aprire l'applicazione Ready for Sky sull'apparecchio mobile
	Gli apparecchi da sincronizzare si trovano troppo lontano l'uno dall'altro	Assicuratevi che gli apparecchi si trovino nei limiti di 15 metri l'uno dall'altro

**i** **ATTENZIONE!** In caso di qualsiasi malfunzionamento dell'applicazione Ready for Sky, rivolgersi al centro di assistenza non è obbligatorio. Rivolgetevi al centro di servizi tecnici REDMOND e avrete la consulenza dei nostri specialisti sui rimedi di errori e/o malfunzionamenti di Ready for Sky. Le vostre proposte e le note per il funzionamento dell'applicazione saranno considerate nel nuovo aggiornamento. I dati dei contatti del servizio d'assistenza per l'utente dei prodotti REDMOND nella vostra nazione si trovano sul sito [www.redmond.company](http://www.redmond.company). Voi potete anche richiedere l'aiuto, compilando il modulo di contatto su questo sito.

Nel caso in cui non siate riusciti a eliminare i difetti, si prega di consultare il centro di assistenza autorizzato.



### Smaltimento ecologicamente sicuro (smaltimento di elettrodomestici e di apparecchi elettronici)

Per smaltire la confezione, le istruzioni e l'apparecchio è necessario seguire i regolamenti locali inerenti allo smaltimento dei rifiuti. Fate attenzione all'ambiente intorno: non smaltite i prodotti come questo con i normali rifiuti domestici.

Gli apparecchi usati (vecchi) non devono essere smaltiti con gli altri rifiuti domestici, devono essere smaltiti separatamente. I proprietari di vecchi apparecchi sono obbligati portarli nei punti di raccolta o consegnarli a organizzazioni competenti. In questo modo voi contribuite al riciclo delle materie prime e alla protezione dell'ambiente evitando la contaminazione.

Il contrassegno presente su questo apparecchio indica la sua conformità alla direttiva europea 2012/19/UE in materia di apparecchi elettrici ed elettronici dismessi. La direttiva deince le norme per la raccolta e il riciclaggio di apparecchiature usate, valide su tutto il territorio dell'Unione Europea.

**Bluetooth** è un marchio commerciale registrato dalla compagnia Bluetooth SIG, Inc.

**App Store** è marchio di servizi di Apple Inc., registrato in USA e in altri nazioni.

**Google Play** è un marchio commerciale registrato della compagnia Google Inc.



Antes de utilizar este producto, lea detenidamente el manual de operación y consérvelo para consultarlo para referencia en el futuro. El uso adecuado del dispositivo prolongará significativamente su vida útil.

Las instrucciones de seguridad e instrucciones de uso que incluye este manual no abarcan todas las situaciones posibles que pueden suceder durante el uso del aparato. Al usar el aparato el usuario tiene que regirse por el sentido común, tener cuidado y estar atento.

## MEDIDAS DE SEGURIDAD

- El fabricante no se hace responsable de los daños causados por el incumplimiento de las medidas de seguridad y normas de explotación del producto.
- Este dispositivo eléctrico ha sido diseñado para la preparación de alimentos en un entorno doméstico y se puede utilizar en los apartamentos, casas rurales o en otras condiciones de uso no industrial. Uso industrial o cualquier otro uso no autorizado del dispositivo serán considerados como violación de la operación adecuada del producto. En este caso el fabricante no se hace responsable de las posibles consecuencias.
- Antes de conectar el aparato a la red eléctrica, compruebe si su voltaje coincide con la tensión nominal

de alimentación del dispositivo (ver las especificaciones técnicas o la tarjeta de fábrica del producto).

- Utilice un alargador diseñado para el consumo de energía del dispositivo. El desajuste de los parámetros puede provocar un cortocircuito o ignición del cable.
- Conecte el dispositivo sólo a los enchufes con toma de tierra – es un requisito obligatorio la seguridad eléctrica. Al usar el alargador, asegúrese de que éste también tiene toma de tierra.
- Desconecte el dispositivo del enchufe después de su uso, así como durante su limpieza o traslado. Quite el cable eléctrico con las manos secas, sujetándolo por el enchufe y no por el cable mismo.

STOP

**¡ATENCIÓN!** ¡En el curso del funcionamiento el dispositivo se calienta! ¡Tenga cuidado! No toque el cuerpo del dispositivo en el curso de su funcionamiento. Para evitar quemaduras por el vapor caliente no se incline sobre el dispositivo al abrir la tapa.

ESP

- Use este aparato sólo para los fines previstos. Uso del aparato para los fines distintos a los especificados en este manual, es una violación de las normas de operación.
- Se puede utilizar la tetera sólo con el soporte que viene incluida.
- No pase el cable de alimentación por los alféizares o cerca de las fuentes de calor. Asegúrese de que el cable no esté torcido o doblado, no entre en contacto con objetos, esquinas y bordes de muebles afilados.

STOP

*RECUÉRDESE: los daños accidentales sufridos por el cable de alimentación pueden causar problemas que no corresponden a las condiciones de la garantía, así como pueden llevar a una descarga eléctrica. Un cable de alimentación dañado requiere una sustitución urgente en el centro de servicio.*

- No instale el dispositivo con el recipiente de trabajo en una superficie blanda y no resistente al calor, no lo cubra mientras esté en funcionamien-

to – esto puede llevar a mal funcionamiento y fallo del dispositivo.

- Queda prohibido usar el dispositivo al aire libre: la penetración de la humedad en el grupo de contacto u objetos extraños en el interior del cuerpo del dispositivo pueden causar daños graves del dispositivo.
- Antes de limpiar el aparato, asegúrese de que está desenchufado y completamente enfriado. Se deben seguir estrictamente las instrucciones de limpieza del dispositivo.

STOP

*¡Queda prohibido sumergir el cuerpo del dispositivo en agua!*

- No permita que el líquido se derrame en el conector.
- Este aparato pueden utilizarlo niños con edad de 8 años y superior, y personas con capacidades físicas, sensoriales o mentales reducidas o falta de experiencia y conocimiento, si se les ha dado la supervisión o instrucción apropiadas respecto al uso del aparato de una manera segura y comprenden los peligros que

implica. Los niños no deben jugar con el aparato. La limpieza y el mantenimiento a realizar por el usuario no deben realizarlos los niños sin supervisión. Mantenga el aparato y el cable de alimentación fuera del alcance de los niños menores de 8 años.

- El material de embalaje (película, espuma, etc.) puede ser peligroso para los niños. ¡Peligro de asfixia! Mantenga el embalaje fuera del alcance de los niños.
- Está prohibido realizar independientemente la reparación del instrumento o introducir las modificaciones en su estructura. Todos los trabajos de mantenimiento y reparación deben realizarse en el centro de servicio autorizado. El trabajo realizado no profesionalmente puede provocar la falla del instrumento, traumas y deterioro del material.

STOP

**¡ATENCIÓN!** *Queda prohibido usar el dispositivo en caso de cualquier mal funcionamiento.*

### Características técnicas

Modelo .....	SkyKettle RK-M170S-E
Potencia .....	2000-2400 W
Voltaje .....	220-240 V, 50/60 Hz
Defensa contra daños por descarga eléctrica .....	Clase I
Capacidad .....	1,7 l
Material del cuerpo .....	acero inoxidable, envoltura de plástico
Filtro de sedimentos .....	desmontable
Elección de temperatura de calentamiento del agua .....	40, 55, 70, 85, 95, 100°C
Función de uso a distancia Ready for Sky .....	Si
Protocolo de entrega de datos .....	Bluetooth v4.0
Soporte de sistemas operativos .....	iOS, Android
Función de ebullición del agua .....	Si
Función de calentamiento del agua hasta una temperatura dada sin ebullición .....	Si
Mantenimiento automático de una temperatura dada del agua .....	hasta 12 horas
Autoapagado:	
• en caso de ebullición	
• en caso de ausencia de agua	
• en caso de quitarlo de la base	
Elemento calefactor .....	interno, de disco
Rotación en la base .....	360°
Abertura para guardar el cable .....	Si
Grupo de contacto con sensor térmico .....	STRIX®
Longitud del cable eléctrico .....	0,75 m
Tamaño .....	230 × 228 × 257 mm
Peso neto .....	1,63 kg

### Equipo



Tetera .....	1 unidad
Soporte de la tetera .....	1 unidad
Manual de operación .....	1 unidad
Libro de mantenimiento .....	1 unidad

*El fabricante se reserva el derecho a introducir cambios en el diseño, equipo, así como en las especificaciones técnicas del producto en el curso de la mejora del producto sin aviso previo sobre dichos cambios. Las especificaciones técnicas permiten un error del ±10%.*

## Equipamiento del modelo (esquema A1, p. 3)

1. Panel sensorial de uso
2. Cuerpo de la tetera
3. Pitorro con filtro desmontable contra sarro
4. Tapa
5. Botón de apertura de la tapa
6. Asa
7. Ventana con escala graduada del nivel de agua
8. Cable de alimentación eléctrica
9. Base con abertura para guardar el cable eléctrico

## Panel de uso (esquema A2, p. 4)

1. Botón 100°C – ebullición del agua
2. Botón  – ebullición (calentamiento) del agua hasta una temperatura dada; parada del trabajo; vuelta al régimen de espera
3. Botón  – calentamiento del agua hasta una temperatura dada sin ebullición
4. Botón de elección de la temperatura del agua

## I. ANTES DE UTILIZARLO POR PRIMERA VEZ

Desembale cuidadosamente el producto, retire todos los materiales de embalaje y pegatinas publicitarias.

 *Asegúrese de mantener en su lugar la tarjeta con el número de serie y la pegatina de advertencia!*

*Después del transporte o el almacenamiento a bajas temperaturas es necesario dejar el dispositivo a temperatura ambiente antes de encenderlo durante al menos 2 horas.*

Limpie el cuerpo del dispositivo con un limpio paño húmedo, luego séquelo bien. Al usarse el dispositivo por primera vez puede aparecer un olor extraño, lo que no indica mal funcionamiento del dispositivo.

 *El fabricante recomienda antes de usar el dispositivo hervir agua en la tetera varias veces para eliminar cualquier olor y desinfectar el dispositivo.*

## II. UTILIZACION DEL APARATO (esquema A3, p. 5)

### Preparación para el trabajo

Coloque la tetera con la base en una superficie dura, seca, igualada y horizontal, de modo que los objetos de alrededor o la superficie no se dañen por el vapor caliente que sale.

 *¡ATENCIÓN! El aparato está destinado solo para calentar y hervir el agua.*

Tras la conexión de la tetera a la red eléctrica los indicadores en la base se encienden en 1 segundo, después se apagan. Escuchará una corta señal sonora y el aparato irá al régimen de espera (la indicación desaparecerá).



### Régimen de mantenimiento de una temperatura dada del agua

Este régimen se conecta automáticamente tras la finalización del calentamiento y permite mantener una temperatura del agua previamente elegida (40, 55, 70, 85 ó 95°C) durante 12 horas. Si la temperatura desciende por debajo de la elegida, automáticamente se conecta el elemento calefactor. No habrá una repetida ebullición en este caso. Al finalizar el trabajo del régimen sonarán 5 señales cortas y el aparato irá al régimen de espera.

### Ebullición del agua

1. En el régimen de espera pulse el botón 100°C. Se encenderá el indicador del botón.
2. Si usted quiere que tras el final de la ebullición se conecte el régimen de mantenimiento de una temperatura dada del agua, pulse el botón de elección de la correspondiente temperatura (40, 55, 70, 85 ó 95°C). Se encenderá el indicador del botón.

 *Del mismo modo es posible elegir o cambiar la temperatura elegida en el proceso o al final de la ebullición del agua.*

3. Pulse el botón  o espere sobre unos 3 segundos: el indicador del botón  se encenderá, comenzará el proceso de calentamiento del agua.
4. Tras la ebullición del agua, dependiendo de los ajustes elegidos:
  - la tetera volverá al régimen de espera (la indicación desaparece)
  - la tetera irá al régimen de mantenimiento de una temperatura dada del agua (se encenderán los indicadores de los botones  y temperatura elegida).







- Para interrumpir el proceso de calentamiento del agua o desconectar el régimen de mantenimiento automático de la temperatura pulse el botón .

### Calentamiento del agua sin ebullición

Este régimen se recomienda en caso de utilización de agua potable, embotellada artesanalmente o limpiada con ayuda de filtros especiales. El agua, que no ha hervido, conserva sus propiedades naturales, lo que sobre todo es importante para hervir clases superiores de té.

- En el régimen de espera pulse el botón . Se encenderá el indicador del botón.
- Durante 5 segundos pulse de elección de la temperatura, hasta la cual es necesario calentar el agua (40, 55, 70, 85 ó 95°C), se encenderá el indicador del botón.

**i** Si durante 5 segundos la temperatura no es elegida, el aparato irá al régimen de espera (la indicación desaparece). También se puede cambiar la temperatura en el proceso de calentamiento, pulsando el correspondiente botón de elección de la temperatura.

- Pulse el botón  o espere 5 segundos: el indicador del botón  se encenderá y comenzará el proceso de calentamiento del agua. En este caso se encenderán los indicadores de los botones ,  y de la temperatura elegida.
- Tras el calentamiento del agua el aparato irá al régimen de mantenimiento de su temperatura (se encenderán los indicadores del botón  y de la temperatura elegida).

### Sistema de seguridad

La tetera está dotada de un sistema automático de desconexión tras la ebullición del agua y la retirada de la base.

En caso de ausencia de agua en la tetera o de una cantidad insuficiente de la misma se pone en marcha la defensa automática ante el sobrecalentamiento y se desconecta la alimentación eléctrica de la tetera. Al enfriarse, el unidad estará listo para su uso.

**i** Se deben evitar situaciones que activen la defensa de la tetera contra el sobrecalentamiento, puesto que ello contribuye a acortar el plazo de servicio del aparato.

### La tecnología Ready for Sky

La tecnología Ready for Sky le permite, con ayuda de un programa de aplicación del mismo nombre, utilizar el aparato a distancia con ayuda de un Smartphone o una tablet.

- Descargue el programa desde la tienda App Store o Google Play (dependiendo del sistema operativo utilizado por el aparato) en su Smartphone o tablet.

**i** Para saber la versión mínima soportada de sistema operativo consúltelo en la web oficial de la compañía [www.redmond.company](http://www.redmond.company) o en la descripción de aplicación en las tiendas App Store y Google Play.

- Conecte la función Bluetooth v4.0 en el dispositivo móvil.
- Inicie la aplicación Ready for Sky, cree una cuenta y siga las instrucciones que aparecen.
- Abra y actualice la lista de conexiones disponibles para conectarse con dispositivos móviles.
- De la lista de dispositivos disponibles, seleccione el dispositivo conectado. El nombre del dispositivo coincide con el número de modelo. Usted puede dar un nuevo nombre o dejar el establecido por silencio.
- Confirme la conexión del dispositivo seleccionado y siga las instrucciones y las indicaciones que aparecen en la pantalla del dispositivo móvil. Durante el establecimiento de la conexión en el panel de uso de la tetera parpadearán un par de indicadores de los botones 100°C y 85°C o  y 55°C.

**i** Para asegurar una conexión estable el dispositivo móvil debe estar a no más de 15 metros del aparato.

Control del dispositivo a través de la red inalámbrica. Las instrucciones sobre la instalación de aplicación R4S Gateway están disponibles en el siguiente enlace: [www.readyforsky.com/r4sgateway](http://www.readyforsky.com/r4sgateway)

## III. CUIDADO DEL APARATO

**STOP** Antes de la limpieza desconecte la tetera del enchufe y deje que se enfrie totalmente. No utilice en caso de limpieza detergentes abrasivos ni sustancias químicas de uso no recomendado en objetos que tengan contacto con la comida.

No sumerja la tetera, la base, el cable eléctrico o el enchufe en el agua: los contactos eléctricos no deben con el agua. Antes de volver a utilizar la tetera, asegúrese que los contactos eléctricos están totalmente secos!

Periódicamente limpie el cuerpo de la tetera y la base con un trapo suave y húmedo. Con el tiempo en el elemento calefactor y en las paredes internas del aparato se puede formar sedimentos o posos. Utilice detergente para limpieza y eliminación de posos de electrodomésticos (se adquiere por separado), en correspondencia con las instrucciones del fabricante del detergente.

El filtro desmontable límpielo cuando esté sucio: abra la tapa, con cuidado quite el filtro, sumérgalo unos minutos en una solución de agua y ácido cítrico, tras lo cual lávelo y colóquelo en su sitio.

## Transporte y Almacenamiento

Antes de guardar y después de su uso limpie y seque totalmente todos los componentes del aparato. Guarde el aparato en un lugar seco y ventilado lejos de aparatos de calefacción y rayos directos del sol.

Al transportar y guardar el aparato está prohibido someterlo a efectos mecánicos que pueden llevar a estropear el aparato y/o a la rotura del embalaje.

Es necesario proteger el embalaje del agua y otros líquidos.

## IV. ANTES DE DIRIGIRSE AL CENTRO DE SERVICIO

Avería	Posible causa	Solución
Al pulsar botones indicadores no se encienden	No hay suministro de electricidad	Conecte el dispositivo a una toma de corriente operativa
La tetera se apaga prematuramente	En el elemento calefactor se ha formado placa	Limpie el elemento calefactor de la placa (véase el apartado "Cuidado del aparato")
La tetera se apaga pasados unos segundos	No hay agua en la tetera, ha funcionado la protección automática contra el sobrecalentamiento	Desenchufe el dispositivo, deje que se enfríe. En la futura operación llene la tetera con agua por encima del nivel de MIN (0,5 l)
Si el intento de sincronización no ha salido	La función de Bluetooth en el móvil está apagado.	Encienda la función de Bluetooth en el móvil
	La aplicación Ready for Sky en el móvil no está activada	Abra la aplicación Ready for Sky en el móvil
	Los aparatos para la sincronización están demasiado lejos	Compruebe que los aparatos están a una distancia de no más de 15 metros



**¡ATENCIÓN!** En el caso de surgir cualquier fallo en la aplicación Ready for Sky, no se requiere obligatoriamente dirigirse al centro de servicio. Póngase en contacto con el

servicio técnico de mantenimiento de REDMOND y obtendrá el asesoramiento de nuestros expertos para eliminar los errores y/o avería de la Ready for Sky. Sus sugerencias y comentarios sobre el trabajo de la aplicación se tendrán en cuenta en la próxima actualización. Los datos de contacto del servicio de soporte al cliente de productos REDMOND en su país se pueden encontrar en la web [www.redmond.company](http://www.redmond.company). También puede obtener ayuda rellenando el formulario de esta página web y enviarlo para respuesta.

En caso de que sea imposible solucionar el defecto, diríjase al servicio técnico autorizado.



### Utilización ecológica no dañosa (utilización eléctrica y maquinaria electrónica)

La eliminación del embalaje, del manual de utilización, así como el propio instrumento debe ser llevada a cabo de conformidad con los programas locales de reciclaje. Muestre preocupación por el medio ambiente: no deseche este tipo de artículos con la basura doméstica normal.

Los aparatos utilizados (antiguos) no deben tirarse junto con el resto de basuras domésticas, deben ser recogidas aparte. Los propietarios de antiguos instalaciones eléctricas están obligados a llevar los aparatos a los puntos especiales de recogida o darlos a las correspondientes organizaciones. Así mismo usted ayuda al programa de reciclaje de materias primas, y también a la limpieza de sustancias que contaminan. Este aparato está marcado con el símbolo de la Directiva Europea 2012/19/EU relativa al uso de aparatos eléctricos y electrónicos (Residuos de aparatos eléctricos y electrónicos RAEE).

La directiva proporciona el marco general válido en todo el ámbito de la Unión Europea para la retirada y la reutilización de los residuos de los aparatos eléctricos y electrónicos.

**Bluetooth** es una marca registrada de la compañía Bluetooth SIG, Inc.

**App Store** es una marca de servicio de Apple Inc. registrada en USA y otros países.

**Google Play** es una marca registrada de la compañía Google Inc.



Antes de utilizar este produto, leia atentamente este manual e guarde-o para referência futura. O uso adequado do dispositivo vai estender significativamente a sua vida.

As medidas de segurança e as instruções contidas neste manual não cobrem todas as situações possíveis que possam surgir durante o funcionamento do aparelho. Ao operar o dispositivo o usuário deve-se guiar pelo senso comum, ser cauteloso e atento.

## MEDIDAS DE SEGURANÇA

- O fabricante declina toda a responsabilidade por danos causados por violação de normas de segurança e regras de funcionamento do produto.
- Esta unidade é destinada para o uso em casa e pode ser usada em apartamentos, casas rurais ou outras condições para uso não industrial. O uso industrial ou qualquer outro uso indevido do dispositivo será considerada uma violação das regras do uso adequado do produto. Neste caso, o fabricante não assume nenhuma responsabilidade pelas consequências.
- Antes de ligar o aparelho à rede, verifique se a tensão da mesma corresponde à tensão nominal do aparelho (ver placa ou características técnicas do produto).

- Utilize um cabo de extensão projectado para a potência de consumo do aparelho. A incompatibilidade da potência pode resultar em um curto-circuito ou uma inflamação do cabo.
- Ligue o aparelho a uma tomada com ligação à terra, é um requisito obrigatório da segurança eléctrica. Ao usar um cabo de extensão, verifique se ele também tem uma ligação à terra.
- Desligue o aparelho após a utilização, bem como durante a sua limpeza ou movimento. Retire o cabo de alimentação com as mãos secas, ao segurá-lo pela forquilha e não pelo próprio cabo.
- **STOP** **ATENÇÃO!** Durante o funcionamento o aparelho aquece! Tenha cuidado! Não toque no corpo do dispositivo durante a operação. Para evitar queimaduras de vapor quente, não se incline sobre o dispositivo quando a tampa está aberta.
- Use o aparelho só nos fins previstos. Não utilize o aparelho para fins diferentes dos especificados

neste manual: é uma violação das regras de funcionamento.

- É permitido utilizar a chaleira apenas com a base incluída na entrega.
- Não façam passar o cabo de alimentação nas portas ou perto de fontes de calor. Certifique-se de que o cabo não está torcido ou dobrado e que não entre em contacto com objectos pontiagudos, arestas vivas e bordos de mobiliário.

STOP

*LEMBRE-SE: danos acidentais ao cabo de alimentação podem causar problemas que não se conformam com a garantia, bem como um choque eléctrico. O cabo de alimentação danificado deve ser urgentemente substituído em um centro de serviço.*

- Não instale o aparelho com camara de trabalho numa superfície macia e não resistente ao aquecimento nem cubra com uma toalha ou um pano, enquanto funciona; isso pode levar a um superaquecimento e mau funcionamento da unidade. Isso

pode danificar o aparelho ou obstaculizar o funcionamento dele.

- Não use o aparelho ao ar livre: a penetração de humidade no grupo de contacto ou dos objectos estranhos no interior do aparelho podem causar sérios danos ao mesmo.
- Antes de limpar o aparelho, verifique se ele está desconectado da rede e totalmente frio. Siga as instruções para limpar o dispositivo.

STOP

*NÃO MERGULHE o corpo do aparelho na água!*

- Evite derramar líquidos no conector.
- Este aparelho só pode ser utilizado por crianças a partir dos 8 anos e por pessoas com capacidades físicas, sensoriais ou mentais limitadas, ou pessoas com falta de experiência ou conhecimento, caso tenham recebido supervisão ou formação sobre como utilizar o aparelho de forma segura e perceberam os perigos inerentes. As crianças não devem utilizar este aparelho como um brinquedo. A lim-

peza e a manutenção do aparelho não devem ser efectuadas por crianças sem supervisão. Mantenha o aparelho e o cabo de alimentação fora do alcance das crianças menores de 8 anos.

- Os materiais de embalagem (filme, espuma de plástico, etc.) podem ser perigosos para as crianças. Perigo de asfixia! Mantenha a embalagem fora do alcance das crianças.
- É proibida a reparação não qualificada do aparelho ou a introdução de alterações na sua construção. Todos os trabalhos de manutenção e reparação devem ser efectuados por um centro de serviço autorizado. Os trabalhos não qualificados podem causar avaria do aparelho, traumatismos e danos materiais.

STOP

**ATENÇÃO!** *Está proibido usar o dispositivo em caso de qualquer mau funcionamento.*

### Características técnicas

Modelo .....	SkyKettle RK-M170S-E
Potência .....	2000-2400 W
Voltagem .....	220-240 V, 50/60 Hz
Protecção de descarga eléctrica .....	classe I
Capacidade .....	1,7 l
Material do corpo .....	aço inoxidável, plástico
Filtro de sedimentos .....	desmontável
Sensor para escolha da temperatura de aquecimento da água .....	40, 55, 70, 85, 95, 100°C
Função de controlo à distância "Ready for Sky" .....	Si
Protocolo de troca de dados .....	Bluetooth v4.0
Supported operating systems .....	iOS, Android
Função da ebulição da água .....	Sim
Função de aquecimento da água até uma temperatura sem ebulição .....	Sim
Mantem automaticamente a temperatura da água .....	até 12 horas
Desliga automaticamente:	
• em caso de ebulição	
• em caso de água insuficiente	
• em caso de remover da base	
Elemento de aquecimento .....	interno, de disco
Rotação da base .....	360°
Compartimento para o cabo de alimentação .....	Sim
Controlador térmico .....	STRIX®
Comprimento do fio eléctrico .....	0,75 m
Dimensões .....	230 × 228 × 257 mm
Peso líquido .....	1,63 kg

### Completação

Chaleira .....	1 pcs.
Suporte para chaleira .....	1 pcs.
Manual de Instruções .....	1 pcs.
Caderneta de serviço .....	1 pcs.

*O fabricante tem o direito de fazer mudanças no projecto, design, componentes, características técnicas do produto, no curso de aperfeiçoamento de produto, sem aviso preliminar sobre tais mudanças. Características técnicas permitem a margem de erro de ±10%.*

## Equipamento do modelo (esquema A1, p. 3)

1. Painel de uso sensorial
2. Corpo da chaleira
3. Filtro de calcário removível
4. Tampa
5. Botón de abertura da tampa
6. Asa
7. Visor com medida do nível de água
8. Cabo de alimentação
9. Base com espaço para guardar o cabo de alimentação

## Painel de uso (esquema A2, p. 4)

1. Botão 100°C – ebulição da água
2. Botão – ebulição (aquecimento) da água até uma temperatura estabelecida; para o trabalho; retorno ao regime de espera
3. Botão – aquecimento da água até uma temperatura estabelecida sem ebulição
4. Botão de escolha da temperatura da água

## I. ANTES DE USAR

Retire o aparelho da caixa com cuidado, remova todos os materiais de embalagem e adesivos promocionais.

*Mantenha obrigatoriamente no lugar o adesivo com número de série do produto e o adesivo de advertência!*

*Após o transporte ou o armazenamento a baixas temperaturas, é necessário manter o aparelho à temperatura ambiente durante pelo menos 2 horas antes da sua utilização.*

Limpe o corpo do aparelho com um pano húmido e depois seque. Ao primeiro uso pode sentir-se um cheiro estranho, que não é um mau funcionamento do aparelho.

*O fabricante recomenda ferver água na chaleira algumas vezes antes de usar o aparelho, para remover quaisquer odores e para a desinfeção da unidade.*

## II. UTILIZAÇÃO DO APARELHO (esquema A3, p. 5)

### Preparação para o funcionamento

Coloque a base da chaleira numa superfície dura, seca, plana e horizontal, para que os objectos ao redor ou a superfície não se danifiquem pela saída do vapor quente.

**ATENÇÃO!** A chaleira está destinada somente para aquecer e ferver água.

Quando ligar a chaleira à corrente eléctrica os indicadores na base acendem-se num segundo, depois apagam-se.

Ouvirá um curto sinal sonoro e a chaleira passa ao regime de espera (a indicação desaparece).

### Manutenção de uma dada temperatura da água

Este sistema liga automaticamente depois da conclusão do aquecimento e permite manter a temperatura da água previamente programada (40, 55, 70, 85 ó 95°C) durante 12 horas. Se a temperatura desce abaixo da programada, o aquecimento liga automaticamente. Não haverá neste caso uma ebulição repetida. Ao terminar o programa ouvirá 5 sinais sonoros curtos e a chaleira irá para o sistema de espera.

### Ebulição da água

1. No sistema de espera pressione o botão 100°C. Acende-se o indicador do botão.
2. Se pretender que após a ebulição o sistema passe à manutenção de uma temperatura, pressione o botão correspondente da temperatura (40, 55, 70, 85 ó 95°C). Acender-se-á o botão correspondente.





*Do mesmo modo é possível mudar a temperatura escolhida no processo ou no final da ebulição da água.*

3. Pressione o botão ou espere cerca de 3 segundos: o botão acende, e começa o processo de aquecimento.
4. Depois de a água ferver, dependendo das configurações seleccionadas:
  - a chaleira volta ao sistema de espera (a indicação desaparece)
  - a chaleira volta ao sistema de manutenção da temperatura dada (acende-se os botões e a temperatura programada).
5. Para interromper o aquecimento ou desligar o sistema de manutenção automática da temperatura pressione o botão .

### Aquecimento da água sem ebulição

Este regime é recomendado quando se utiliza água potável, ou para engarrafar com a ajuda de filtros especiais. A água, que não é fervida, conserva as suas propriedades naturais, o que é especialmente importante sobretudo para bons chás.

1. No modo de espera pressione o botão . Acende-se o botão respectivo.
2. Durante 5 segundos prima a escolha da temperatura necessária para aquecer a água (40, 55, 70, 85 ó 95°C), acenderá o indicador do botão.

- i** Se durante 5 segundos a temperatura não for programada, a chaleira passará ao sistema de espera (a indicação desaparece). Também é possível mudar a temperatura no processo de aquecimento, pressionando o botão respectivo da temperatura escolhida.
- Pressione o botão  ou espere 5 segundos: o botão  acende e começará o processo de aquecimento da água. Nesta situação acender-se-ão os botões ,  e o da temperatura escolhida.
  - Depois do aquecimento a chaleira passa ao sistema de manutenção da temperatura (acendem-se os indicadores do botão  e a temperatura escolhida).

### Sistema de segurança

A chaleira está dotada de um sistema automático para desligar após a ebulição da água e da sua retirada da base.

No caso de falta ou insuficiência de água na chaleira, entra automaticamente em funcionamento a segurança de sobreaquecimento desligando a chaleira da corrente. Ao esfriar, volta a estar pronta para a usar.

- i** *Devem-se evitar as situações de sobreaquecimento, pois contribui para encurtar o tempo de serviço da chaleira.*

### A tecnologia Ready for Sky

A tecnologia Ready for Sky permite, com a ajuda de um programa de aplicação com o mesmo nome, usar o robô remotamente através de um Smartphone ou de um Tablet.

- Faça o download do programa a partir da aplicação App Store ou Google Play (dependendo do sistema operativo utilizado pelo aparelho) no seu Smartphone ou Tablet.
- i** *For the minimum supported OS version, see the company's official website [www.redmond.com](http://www.redmond.com) or the application description at the App Store and Google Play.*
- Ligue a função Bluetooth v4.0 no telemóvel.
- Inicie a aplicação Ready for Sky, crie uma conta e siga as instruções consoante vão aparecendo.
- Abra e atualize a lista de conexões disponíveis para ligar com telemóveis.
- Na lista de telemóveis disponíveis, selecione o modelo do seu. A marca do dispositivo coincide com o número do modelo. Pode dar um novo nome ou, deixá-lo estabelecido por defeito.
- Confirme a conexão do dispositivo selecionado e siga as instruções e indicações que aparecem no visor do telemóvel. Durante o estabelecimento da conexão no painel de uso da chaleira piscarão os indicadores dos botões 100°C e 85°C ou  e 55°C.

- i** *Para assegurar uma boa conexão entre o telemóvel e o robô deve estar a uma distância não mais do que 15 metros.*

Equipamento controlado através da rede sem fios. Instruções sobre a instalação do aplicativo R4S gateway está disponível através do link: [www.readyforsky.com/r4sgateway](http://www.readyforsky.com/r4sgateway)

## III. CUIDADOS COM A CHALEIRA

- STOP** *Antes da limpeza desligue a chaleira da tomada eléctrica e deixe esfriar completamente. Não utilize na limpeza detergentes abrasivos nem produtos químicos de uso não recomendado em objectos que tenham contacto com comida.*

*Não mergulhe a chaleira, a base, o cabo de alimentação ou a ficha na água. Antes de voltar a utilizar a chaleira, assegure-se que os contactos eléctricos estão bem secos.*

Periodicamente limpe o corpo da chaleira e a base com um pano macio e húmido. Com o tempo, no elemento de aquecimento e nas paredes internas da chaleira podem-se formar sedimentos. Utilize detergente próprio para a sua limpeza e eliminação (aquisição em separado), correspondente com as instruções do fabricante do detergente. O filtro desmontável limpe-o quando estiver sujo: abra a tampa, com cuidado retire o filtro e mergulhe por uns minutos numa solução de água e ácido cítrico, depois lave-o e volte a colocar no sítio respectivo.

### Transporte e Armazenagem

Antes de repetir a operação ou armazenar o aparelho, este deve ter todas as partes completamente secas. Guardar o aparelho montado em local seco e ventilado longe de aparelhos de aquecimento e luz solar direta.

Durante o transporte e armazenamento, não expor o dispositivo a choques mecânicos, que podem provocar danos no aparelho ou a violação da integridade da embalagem. Manter a embalagem do dispositivo afastado de água ou outros líquidos.

## IV. ANTES DE CONTACTAR UM CENTRO DE ASSISTÊNCIA

Avaria	Causa eventual	Modo de resolver
Ao apertar os botões indicadores eles não se acendem	Falta de energia eléctrica	Conecte o aparelho a uma tomada que funcione bem

Avaria	Causa eventual	Modo de resolver
A chaleira está desligada prematuramente	Uma incrustação foi formada no elemento de aquecimento	Limpe o elemento de aquecimento (consulte a secção "Cuidados com a chaleira")
A chaleira desliga-se após alguns segundos	Não há água na chaleira, foi activado o dispositivo de protecção contra superaquecimento	Desligue o aparelho do circuito eléctrico, deixe-o esfriar. Para uso ulterior, encha a chaleira com nível de água acima do MIN (0,5 l)
Se a tentativa de sincronização não der	A função de Bluetooth no telemóvel está desligada.	Ligue a função Bluetooth no telemóvel
	A aplicação Ready for Sky não está activada no telemóvel.	Abra a aplicação Ready for Sky no telemóvel
	Os aparelhos para a sincronização estão muito longe	Certifique se os aparelhos estão a uma distância não superior a 15 metros

**i** **ATENÇÃO!** Se surgir qualquer falha no aplicativo Ready for Sky, não significa que tenha de se dirigir obrigatoriamente ao centro de serviços. Estabeleça contacto com o serviço técnico de manutenção da REDMOND e terá o aconselhamento necessário dos nossos especialistas para eliminar erros ou falhas do Ready for Sky. As suas sugestões e comentários sobre o trabalho pedido serão levados em conta na próxima actualização. Os contactos do serviço de suporte ao cliente dos produtos REDMOND no seu país encontram-se na página web [www.redmond.comany](http://www.redmond.comany). Também pode obter ajuda preenchendo o questionário que se encontra na página e envia-lo aguardando a resposta.

Caso não consiga eliminar os defeitos, contacte por favor o Centro de Serviço autorizado.



#### Utilização ecologicamente inofensiva (utilização eléctrica e maquinaria eletrónica)

O descarte de embalagens, manual de utilização, assim como o robô, deve ser feito em conformidade com os programas de reciclagem local. Preocupe-se com o meio ambiente: não coloque estes produtos no lixo doméstico.

Os aparelhos utilizados (antigos) não devem ser colocados no lixo doméstico, devem ser recolhidos separadamente. Os proprietários de aparelhos eléctricos antigos são

obrigados a leva-los aos pontos especiais de recolha e dá-los às organizações respeitadas. Assim está a ajudar o programa de reciclagem de matérias-primas, e também à limpeza de substâncias contaminantes.

Este aparelho está etiquetado de acordo com a Directiva 2012/19/UE do Parlamento Europeu e do Conselho, relativa aos resíduos de equipamentos eléctricos e electrónicos (REEE).

A directriz determina o quadro para a devolução e a reciclagem de aparelhos usados, como aplicável em toda a UE.

**Bluetooth** é uma marca registada da companhia Bluetooth SIG, Inc.

**App Store** é uma marca da Apple Inc. registada nos USA e outros países.

**Google Play** é uma marca registada do Google Inc.





Før du bruger dette produkt, læs grundigt denne manual igennem og gem den til senere brug som en reference. Korrekt brug af enheden vil forlænge dens levetid betydeligt.

Sikkerhedsforanstaltninger og instruktioner i denne vejledning dækker ikke alle mulige situationer der kan opstå ved brug af enheden. Ved brug af enheden skal brugere være baseret på sin sunde fornuft, og være forsigtig og opmærksom.

## SIKKERHEDSFORANSTALTNINGER

- Producenten bærer ikke ansvar for skader forårsaget af manglende overholdelse af sikkerhedsreglerne og anvisninger for betjening af produktet.
- Dette apparat er en enhed kan anvendes i boligmiljøer og kan bruges i lejligheder, landhuse og andre lignende forhold. Industriel (kommerciel) anvendelse eller ethvert andet uegnet brug af produktet vil blive betragtet som en ukorrekt anvendelse og brud af apparatets brugsregler. I dette tilfælde påtager producenten sig intet ansvar for konsekvenserne.
- Før du kobler produktet til elnettet skal du kontrollere, om netspændingen svarer til enhedens spænding (se specifikationer eller typeskilt på produktet).

- Brug en forlængerledning, der svarer til enhedens effekt – ellers er der fare for kortslutning eller brand.
  - Apparatet må kun tilsluttes til stikkontakter med jordforbindelse – det er et obligatorisk krav af regler for beskyttelse mod elektrisk stød. Ved brug af en forlængerledning skal du sørge for, at den også har en jordforbindelse.
  - Tag altid stikket ud af apparatet efter brug og under rengøring eller flytning af apparatet. Tag ledningen ud med tørre hænder, hold i selve stikket, rev ikke i ledningen.
- STOP** *OBS! Apparatet opvarms ved brugen! Behandle det forsigtigt! Rør ikke apparatets hus ved brugen. Læn ikke over apparatet når du åbner låget at undgå forbrændinger af en varm damp.*
- Anvend apparatet kun for de ansætte formål. Bruges apparatet for andre formål der ikke ansættes i denne brugsanvisning, er det en krænkelse af driftreglerne.
  - Kedelen må anvendes kun med en base der indgår i sæt.

DNK

## RØDMOND

- Før ikke ledningen igennem døråbninger eller i nærheden af varmekilder. Sørg for, at ledningen ikke er snoet eller bøjet eller er i kontakt med skarpe genstande eller kanter.

STOP

*HUSK: en tilfældig skade på ledningen kan forårsage forstyrrelser, der ikke dækkes af garantien, samt føre til elektrisk stød. Et beskadiget strømka-  
bel kræver hurtig udskiftning på et servicecenter.*

- Placer ikke apparatet med beholder på en blød og ikke varmebestandig overflade, dæk ikke den ved brugen, det kan medføre apparatets overophetning og beskadelig.
- Det er sikkerhedsfarligt at bruge produktet uden-dørs – fugt eller fremmedlegemer kan komme ind i enheden og forårsage alvorlige skader.
- Inden du begynder at rengøre apparatet sørg for at det er koblet fra elnettet og er fuldt afkølet. Følg altid instruktionerne for rengøring af apparatet.

STOP

*DET ER FORBUDT at sænke apparatets hus i vandet!*

- Spild ikke væske på konnektoren.

- Apparatet kan bruges af børn, der er 8 år gamle eller ældre og personer med nedsatte fysiske, sansemæssige eller mentale evner eller manglende erfaring og viden, hvis de overvåges eller gives instruktioner vedrørende brug af apparatet på en sikker måde og forstår de involverede farer. Børn må ikke lege med apparatet. Rengøring og brugervedligeholdelse må ikke udføres af børn uden overvågning. Apparatet og elektriske ledningen bør holdes uden for rækkevidde af børn under 8 år.

- Emballage (film, skumnylon m. m.) kan være farlig for børn. Det er en risiko for kvælning! Opbevar emballagemateriale utilgængeligt for børn.

- Selvständig udstyrets reparation eller konstruktionsændring er forbudt. Alle behandlings – og reparationsaktioner skal udføres af et autoriseret service-center. Uprofessionel behandling kan lede til alvorlige skader til apparatet, sundhed og ejendom.

STOP

*OBS! Brug ikke apparatet om enhver funktionsfejl er opstået.*

**Tekniske karakteristika**

Model.....	SkyKettle RK-M170S-E
Effekt.....	2000-2400 W
Spænding.....	220-240 V, 50/60 Hz
El-sikkerhed.....	klasse I
Volumen.....	1,7 l
Sammensætning.....	rustfrit stål, plastyde
Kalkfilter.....	aftageligt
Vandtemperatur.....	40, 55, 70, 85, 95, 100°C
Ready for Sky fjernbetjening.....	ja
Datatransmissionsprotokol.....	Bluetooth v4.0
Er støttet på operativsystem.....	iOS, Android
Koger vand.....	ja
Opvarmer vand til indstillet temperatur uden kogning.....	ja
Bibeholder vandtemperaturen automatisk.....	op til 12 timer
Slukker automatisk:	
• når koger	
• når tom	
• når fjernet fra basen	
Varmeelement.....	afskærmet plade
Rotation på basen.....	360°
Opbevaring til ledning.....	ja
Styrekredsløb og temperaturføler.....	STRIX®
Længde af elledningen.....	0,75 m
Hoveddimensioner.....	230 × 228 × 257 mm
Nettovægt.....	1,63 kg

**Komplet sæt**

Kedel.....	1 stk.
Sokket under kedlen.....	1 stk.
Brugsanvisning.....	1 stk.
Servicebog.....	1 stk.



Vi konstant udvikler vores produkter. Derfor forbeholder vi os ret til at foretage ændringer i design, opsætning, funktioner og tekniske specifikationer af produktet uden forudgående varsel. De tekniske egenskaber tillod fejl på ±10%.

**Apparatets dele (skema A1, s. 3)**

- |             |                                  |
|-------------|----------------------------------|
| 1. Touchpad | 3. Tud med aftageligt kalkfilter |
| 2. Kedel    | 4. Låg                           |

- |                           |                                    |
|---------------------------|------------------------------------|
| 5. Knap til at åbne låget | 8. El-ledning                      |
| 6. Håndtag                | 9. Base med fordybning til ledning |
| 7. Vandstands måler       |                                    |

**Kontrolpanel (skema A2, s. 4)**

- 100°C – koger vandet
-  – koger (opvarmer) vand til den indstillede temperatur; stopper og skifter til standby
-  – opvarmer vandet uden kogning
- Vandtemperaturknapper

DNK

**I. INDEN DEN FØRSTE START**

Tag forsigtigt produktet og dets tilbehør ud af kassen. Fjern al emballage og salgsklistermærker.



Vær sikker på at beholde advarselsmærkerne, evt. klistermærker, henvisninger og serienummermærken, der findes på produktet!

Efter transportering eller lagring af apparatet i lavtemperatur skal apparatet opbevares mindst 2 timer i stuetemperatur før tænding.

Rengør apparatet med en fugtig klud og tør grundligt. Forekomst af en fremmed lugt ved den første brug er ikke en følge af apparatets fejl.



Vi anbefaler at koge vandet i kedelen nogle gange før brug og tage bort alle mulige fremmede lugter og desinficere apparatet.

**II. BRUG AF APPARATET (skema A3, s. 5)****Inden brug**

Placer kedel og base på en hård, jævn og tør flad overflade væk fra andre genstande eller overflader, der kan beskadiges af vanddamp.



**BEMÆRK:** Apparatet må kun bruges til at opvarme og koge vand.

Efter tilslutning af kedel til hovedstrømforsyningen, vil indikatorerne på basen lyse i 1 sekund. Der udsendes et kort signal, og apparatet skifter til standbytilstand (ikke noget indikatorlys).





**Vandtemperatur bibeholdelsestilstand**

Denne funktionstilstand tændes automatisk efter opvarmning og gør det muligt at opretholde en indstillet vandtemperatur (40, 55, 70, 85 eller 95°C) i 12 timer. Hvis

## REDMOND







vandets temperatur kommer under den indstillede temperatur, tændes varmeelement automatisk. Vandet koges ikke igen. Når tiden er gået, udsender apparatet 5 korte signaler og skifter til standby.

### Kogning af vand

1. I standbytilstand skal du trykke på 100°C. Indikatoren lyser.
2. Hvis du ønsker at holde vandet ved en indstillet temperatur efter kogning, skal du trykke på den pågældende temperaturknop (40, 55, 70, 85 eller 95°C). Indikatoren lyser.
- i** Temperaturen kan indstilles eller ændres på samme måde under eller efter kogning.
3. Tryk på , og vent ca. 3 sekunder:  indikatoren lyser, og vandet begynder at varme op.
4. Når vandet har kogt, så afhængigt af indstillingerne:
  - vil kedlen skifte tilbage til standbytilstand (ikke noget indikatorlys);
  - vil kedlen skifte til temperatur-bibeholdelsestilstand () og temperaturindikatorer lyser).
5. Tryk på  for at afbryde opvarmningsprocessen, eller deaktivere den automatiske temperatur-vedligeholdelsestilstand.

### Opvarme vand uden kogning

Dette er den anbefalede måde for flaskevand eller filtreret vand. Vand, der ikke er blevet kogt, bevarer sine naturlige egenskaber, hvilket er særligt vigtigt, når man brygger prima teer.

1. I standbytilstand skal du trykke på . Indikatoren lyser.
2. Inden for 5 sekunder skal du trykke på temperaturknappen for at indstille vandtemperaturen (40, 55, 70, 85 eller 95°C). Indikatoren lyser.
- i** Hvis temperaturen ikke indstilles inden for 5 sekunder, skifter apparatet til standbytilstand (ikke noget indikatorlys). Temperaturen kan også ændres under opvarmningsprocessen ved at trykke på den pågældende temperaturknop.
3. Tryk på , eller vent 5 sekunder:  indikatoren lyser, og vandet begynder at varme op. Samtidig vil ,  og temperaturindikatorerne lyse.
4. Når vandet er blevet opvarmet, vil kedlen gå i temperatur-bibeholdelsestilstand () og temperaturindikatorer lyser).

### Beskyttelse mod tærogning

Kedlen slukker automatisk efter kogning, og når den fjernes fra sin base.

Hvis kedlen er tom, eller der ikke er nok vand i kedlen, vil tærogningsbeskyttelsen slukke kedlen automatisk. Når den er afkølet, vil apparatet igen være klar til brug.

- i** Prøv at undgå at aktivere tærogningsbeskyttelsen, da dette kan reducere apparatets levetid.

### Ready for Sky teknologi

Ready for Sky teknologi giver dig mulighed for at bruge software appen af samme navn til at fjernbetjene apparatet fra en smarttelefon eller tablet.

1. Download softwaren fra App Store eller Google Play (afhængigt af dit operativsystem) til din smarttelefon eller tablet.
  - i** Den minimale støttede version af operativsystem tjekker du på virksomhedens officielle hjemmeside [www.redmond.company](http://www.redmond.company) eller i beskrivelse af appen i App Store og Google Play butikker.
  2. Tænd for Bluetooth v4.0 på din mobile enhed.
  3. Åbn Ready for Sky appen, opret en konto, og følg vejledningen, der vises på skærmen.
  4. Åbn og opdater listen over tilgængelige apparater, der kan oprette forbindelse til den mobile enhed.
  5. Fra listen over tilgængelige apparater vælges det, der skal tilsluttes. Navnet på apparatet er det samme som modelnummeret. Du kan angive et nyt navn eller stoppe installationen som standard.
  6. Bekræft tilslutningen af det valgte apparat, og følg vejledningen på skærmen på den mobile enhed. Mens man tilslutter kedlen til kontrolpanelet vil 100°C og 85°C eller  og 55°C indikatorerne skiftevis lyse.
- i** For at sikre en stabil forbindelse, bør den mobile enhed ikke være mere end 15 meter fra apparatet.

Styre apparatet via det trådløse netværk. Instruktion om R4S Gateway applikations installation er tilgængelig via linket: [www.readyforsky.com/r4sgateway](http://www.readyforsky.com/r4sgateway)

## III. VEDLIGEHOLDELSE AF APPARATET

Træk kedlen ud af stikket, og lad det afkøle inden rengøring.

**STOP** Rengør ikke med slibemidler eller kemiske stoffer, der ikke anbefales til genstande, der kan komme i kontakt med fødevarer.

Nedsænk ikke basen, el-ledningen eller stikket i vand: De elektriske kontakter må ikke komme i kontakt med vand. Før du bruger kedlen igen, skal du sørge for, at de elektriske kontakter er helt tørre.

Rengør jævnligt kedlens overflade og basen med en blød og fugtet klud. Der kan dannes en ophobning af kalk i kedlen med tiden. Brug en speciel kalkfjerner til køkkenet (købes separat), og følg brugsanvisningen.

Kalkfiltret kan afmonteres for rengøring: åbn låget, fjern forsigtigt filteret, nedsenk det i en citron-vand-opløsning, skyl derefter, og sæt tilbage på plads.

### Transport og Oplagring

Før opbevaring og ny udnyttelse skal du rengøre og helt tørre alle dele af apparatet. Opbevares på et tørt, ventileret område væk fra varme og direkte sollys.

Under transport og opbevaring er det forbudt at apparatet udsættes for mekanisk belastning, der kan føre til skader på apparatet og/eller en krænkelse af integriteten af emballage.

Apparatets emballage skal beskyttes fra vand og andre væsker.

## IV. FØR DU KONTAKTER SERVICECENTERET

Fejl	Årsag	Hvad der skal gøres
Når der trykkes på knapperne, er der ingen af indikatorerne der lyser	Ingen spænding i nettet	Kobl elkedelen til tjenlig stikkontakt
Kedelen slukkes inden vandet koker	Kalk har vokset på varmelementet	Rengør varmelementet af kalk (se sektion "Vedligeholdelse af apparatet")
Kedelen slukkes efter nogle sekunder	Beholder er tom, beskyttelse mod overhedning har fungeret	Kobl apparatet fra nettet og lad det køle. Ved en ny brug hæld vandet så at vandniveau ligger over mærket MIN (0,5 l)
Synkronisering forsøg mislykkedes	Funktionen Bluetooth på mobil telefon er slukket	Tænd funktion Bluetooth på mobil telefon
	Applikationen Ready for Sky på mobil telefon er ikke aktiv	Åbn applikationen Ready for Sky på mobil enheden
	Synkroniserede enheder er for langt fra hinanden	Sørg for, at enhederne er inden for 15 meter fra hinanden



**ADVARSEL!** I tilfælde af enhver fejlfunktion i afsnit Ready for Sky, henvendelse til service center er ikke nødvendigt. Kontakt kundeservice REDMOND og få råd fra vores eksperter til at eliminere fejl og / eller fejlfunktion i Ready for Sky. Forslag og kommentarer til afsnittet bliver behandlet og vil indgå i den næste opdatering. Kontaktoplysninger for REDMOND kundeservice i dit land, kan findes på [www.redmond.com](http://www.redmond.com). Du kan også få hjælp ved at udfylde feedback formularen på denne hjemmeside.

Hvis problemet fortsætter, skal du kontakte et autoriseret servicecenter.



### Miljøvenlig bortskaffelse (bortskaffelse af elektrisk og elektronisk udstyr)

Bortskaffelse af emballage, manualer, samt selve enheden skal udføres i overensstemmelse med lokale genbrugsprogrammer. Vis hensyn til miljøet: Smid ikke disse produkter med almindeligt husholdningsaffald.

Brugt (gammelt) udstyr skal ikke bortskaffes sammen med usorteret husholdningsaffald, det skal bortskaffes særskilt. Gammelt udstyr skal bringes på et specielt indsamlingssted, eller videregives til relevante genbrugsorganisationer. På denne måde du med i forarbejdning af værdifulde råstoffer, samt bekæmpelse af forurening.

Dette apparat er mærket i overensstemmelse med det europæiske direktiv 2012/19/EU – der omhandler kasserede, elektriske og elektroniske apparater (kasseret, elektrisk og elektronisk udstyr).

Denne retningslinje fastsætter rammen for returnering og genbrug af kasserede apparater, der gælder i hele EU.

**Bluetooth** er et registreret varemærke tilhørende Bluetooth SIG, Inc.

**App Store** er et servicemærke tilhørende Apple Inc., registreret i USA og andre lande.

**Google Play** er et registreret varemærke tilhørende Google Inc.



Før du tar dette produktet i bruk ber vi deg om å lese nøye gjennom denne bruksanvisningen og oppbevare den for fremtidig referanse. Riktig bruk vil betydelig forlenge apparatets levetid.

Bruks- og sikkerhetsanvisninger i denne håndboken omfatter ikke alle mulige situasjoner som kan oppstå under drift av apparatet. Ved å drive dette apparatet må man bruke sunn fornuft og være forsiktig og oppmerksom.

## SIKKERHETSREGLER

- Produsenten er ikke ansvarlig for skader forårsaket av manglende overholdelse av sikkerhetsregler og uriktig bruk av apparatet.
- Dette apparatet er beregnet til husholdningsbruk og kan brukes i leiligheter, hus på landet eller i andre lignende forhold der ikke-industriell bruk. Industriell bruk eller noen annen misbruk av apparatet vil bli ansett som en overtredelse av krav til riktig bruk av produktet. I dette tilfelle er produsenten ikke ansvarlig for mulige konsekvensene.
- Før du kobler apparatet til strømmettet, kontrollerer at spenningen i apparatet samsvarer med dets merkespenning (se tekniske spesifikasjoner eller typeskiltet på apparatet).

- Bruk en skjøteledning beregnet for apparatets strømforbruk – uoverensstemmelse kan forårsake kortslutning eller forbrenning av kabelen.
  - Apparatet skal bare kobles til en jordet stikkontakt – dette er et obligatorisk krav til beskyttelse mot elektrisk støt. Når en skjøteledning brukes, kontrollerer at den er også jordet.
  - Ta apparatets støpsel ut av stikkontakten etter bruk samt under rengjøring og flytting. Ta strømledning ut av stikkontakten med tørre hender og ta den i støpselet og ikke i ledningen.
- STOP** *ADVARSEL! Apparat blir oppvarmet under drift! Vær forsiktig! Ikke berør apparatet under drift. For å unngå skjoldning ikke bøye deg ned over apparatet når lokket åpnes.*
- Bruk apparatet bare til det formål det er beregnet for. Bruk av apparatet til andre formål enn de som er angitt i denne bruksanvisningen, er et brudd på sikkerhetsregler.
  - Vannkokeren bør brukes bare med bunnplate som er inkludert i et sett med apparatet.

- Ikke legg strømledningen i døråpninger eller i nærheten av varmekilder. Pass på at ledningen ikke er vridd eller bøyd og ikke kommer i kontakt med skarpe gjenstander, hjørner og kanter av møbler.

STOP

*HUSK: utilsiktet skade på strømledningen kan føre til funksjonssvikt som garantien gjelder ikke, også kan forårsake et elektrisk støt. En skadet strømledning må straks bli erstattet i et servicesenter.*

- Ikke plasser vannkoker på et mykt og ikke varmebestandig underlag, ikke dekk den under drift: det kan føre til funksjonssvikt og skade på apparatet.
- Vannkokeren må ikke brukes utendørs: hvis en væske kommer på kontaktledninger eller fremmedlegemer kommer inn i apparatet det kan føre til alvorlige skader.
- Før du begynner å rengjøre vannkokeren kontroller at den er koblet fra strømmen og er helt avkjølt. Følg rengjørings instruksjoner nøye.

STOP

*DET ER FORBUDT å dyppe apparatet i vann!*

- Ikke søl vann på kontakten.
- Apparatet kan brukes av barn fra 8 år og oppover, samt av personer med reduserte fysiske, sensoriske eller mentale evner, eller med manglende erfaring og kunnskap, hvis de er under tilsyn eller har fått instruksjoner om bruken av apparatet på en trygg måte, slik at de forstår potensielle fareelementer. Barn må ikke leke med apparatet. Rengjøring og vedlikehold skal ikke foretas av barn med mindre de er under tilsyn av en voksen. Oppbevar apparatet og strømledningen unna barn under 8 år.
- Emballasje (plast osv.) kan være farlig for barn. Fare for kvelning! Oppbevar emballasje utilgjengelig for barn.
- Aldri prøv å selvstendig reparere apparatet eller endre dets konstruksjon. Alle reparasjonsarbeid skal utføres av et godkjent servicesenter. Disse arbeidene ikke utført av fagmenn kan forårsake apparatets svikt, personskader eller skader på eiendom.

STOP

*ADVARSSEL! Aldri bruk apparatet ved alle slags feil.*

NOR

## Tekniske egenskaper

Modell .....	SkyKettle RK-M170S-E
Strøm .....	2000-2400 W
Spenning .....	220-240 V, 50/60 Hz
Elektrisk sikkerhet .....	klasse I
Volum .....	1,7 l
Konstruksjon .....	rustfritt stål, plastikk utvendig
Kalkfilter .....	avtakbart
Vanntemperatur .....	40, 55, 70, 85, 95, 100°C
Klar for Sky fjernkontroll .....	ja
Dataoverføringsprotokoll .....	Bluetooth v 4.0
Operativsystemer som støttes .....	iOS, Android
Koker vann .....	ja
Varmer opp vann til angitt temperatur uten koking .....	ja
Opprettholder vanntemperatur automatisk .....	opptil 12 timer
Slås av automatisk:	
• ved koking	
• når tom	
• når fjernet fra base	
Varmeelement .....	innelukket plate
Rotasjon på base .....	360°
Kabeloppbevaringsplass .....	ja
Kontrollkrets og temperatursensor .....	STRIX®
Strømledningslengde .....	0,75 m
Dimensjoner .....	230 × 228 × 257 mm
Netto vekt .....	1,63 kg

## Oversikt over deler

Vannkoker .....	1 stk.
Bunnplate .....	1 stk.
Bruksanvisning .....	1 stk.
Garantibok .....	1 stk.



Produsenten forbeholder seg retten til å kunne foreta tekniske endringer i produktets design, utstyr samt i spesifikasjoner i forbindelse med produktutvikling og forbedring uten foregående varsel om slike endringer. Tekniske egenskaper tillatt feil av ±10%.

## Apparatdeler (skjema A1, s. 3)

1. Styrepute

2. Vannkoker
3. Tut med avtakbart kalkfilter
4. Løkk
5. Knapp for å åpne løkk
6. Håndtak
7. Vannivåindikator
8. Strømkabel
9. Base med fordypping til kabel

## Kontrollpanel (skjema A2, s. 4)

1. 100°C – koker vannet
2.  – koker (varmer opp) vannet til angitt temperatur. Stopper og går over til standby
3.  – varmer opp vannet uten koking
4. Vanntemperaturknapper

## I. FØR FØRSTE GANGS BRUK

Forsiktig ta apparatet ut av boksen, fjern all emballasje og reklameskiltena.



Sør for å bevare på plass et merke med produktets serienummer og varselsskilt!  
Etter transportering eller lagring ved lave temperaturer apparatet skal holdes ved romtemperatur i minst 2 timer før å sette det i gang.

Tørk apparatets overflate med en fuktig klut, deretter la det tørke. En fremmed lukt som kan oppstå ved første gangs bruk er ikke noe feil eller funksjonssvikt.



Før å sette apparatet i gang anbefaler produsenten å koke vann flere ganger for å fjerne eventuell fremmed lukt og desinfisere apparatet.

## II. BRUKE APPARATET (skjema A3, s. 5)

### Før bruk

Plasser kjelen på basen på en hard, jevn, tørr og flat overflate unna andre objekter eller overflater som kan skades av damp.



MERK: apparatet skal kun brukes for oppvarming og koking av vann.

Etter at kjelen er koblet til strømforsyningen vil indikatorene på basen lyse i ett sekund. Et kort signal avgis og apparatet går over til standby-modus (ingen indikatorlys).







### Modus for opprettholdelse av vanntemperatur

I denne modusen slår apparatet seg på automatisk etter oppvarming og kan opprettholde vanntemperaturen (40, 55, 70, 85 eller 95°C) i 12 timer. Hvis vanntemperaturen faller under den angitte temperaturen vil varmelementet slå seg på automatisk. Vannet blir ikke kokt på nytt. Ved slutten av tiden vil apparatet avgjøre fem korte signaler og gå over til standby.

#### Koke vann

1. I standby-modus trykker du på 100°C. Indikatoren tennes.
2. Hvis du vil opprettholde en angitt vanntemperatur etter koking trykker du på den tilsvarende temperaturknappen (40, 55, 70, 85 eller 95°C). Indikatoren tennes.

- i** Temperaturen kan angis eller endres på samme måte i løpet av eller etter koking.
3. Trykk på  og vent omtrent tre sekunder: -indikatoren tennes og vannet begynner å varmes opp.
  4. Når vannet har kokt, avhengig av innstillingene:
    - vil kjelen gå tilbake til standby-modus (ingen indikatorlys);
    - kjelen går over til modus for opprettholdelse av temperatur ( og temperaturindikatoren tennes).
  5. Trykk på  for å avbryte varmeprosessen eller slå av den automatiske modusen for opprettholdelse av temperatur.

#### Varme opp vann uten koking

Dette er den anbefalte modusen for mineralvann fra flasker eller filtrert vann. Vann som ikke har blitt kokt opprettholder sine naturlige egenskaper, dette er særlig viktig ved tilberedning av god te.

1. I standby-modus trykker du på . Indikatoren tennes.
2. I løpet av fem sekunder trykker du på temperaturknappen for å angi vanntemperaturen (40, 55, 70, 85 eller 95°C). Indikatoren tennes.

- i** Hvis temperaturen ikke er angitt i løpet av fem sekunder vil apparatet gå over til standby-modus (ingen indikatorlys). Temperaturen kan også endres i løpet av oppvarmingsprosessen ved å trykke på den tilsvarende temperaturknappen.

3. Trykk på  eller vent i fem sekunder:  indikatoren tennes og vannet begynner å varmes opp. Samtidig tennes  og temperaturindikatoren.
4. Når vannet er oppvarmet går kjelen over til modus for opprettholdelse av temperatur ( og temperaturindikatoren tennes).

### Tørkkokebeskyttelse

Kjelen slår seg av automatisk etter koking og når den fjernes fra basen. Hvis kjelen er tom eller ikke inneholder nok vann så vil tørkkokebeskyttelsen slå av kjelen automatisk. Når den er nedkjølt vil den være klar for bruk igjen.

- i** Unngå aktivering av tørkkokebeskyttelsen da dette kan redusere apparatets levetid.

### Teknologi Ready for Sky

Teknologi Ready for Sky gjør det mulig å bruke programvare-appen av samme navn til å kontrollere apparatet eksternt fra en smarttelefon eller et nettbrett.

1. Last ned programvaren fra App Store eller Google Play (avhengig av operativsystemet) til smarttelefonen eller nettbrettet.

- i** For å finne minste systemkrav besøk [www.redmond.company](http://www.redmond.company) eller presiser i beskrivelsen til appen i App Store og Google Play.

2. Slå på Bluetooth v4.0 på mobilenheten.
3. Åpne appen Ready for Sky, opprett en konto og følg instruksjonene på skjermen.
4. Åpne og oppdater listen over tilgjengelige apparater for å koble til mobilenheten.
5. Fra listen over tilgjengelige apparater velger du den du vil koble deg til. Navnet på enheten er den samme som modellnummeret. Du kan angi et nytt navn eller stoppe installasjonen som standard.
6. Bekreft tilkoblingen av det valgte apparatet og følge instruksjonene på skjermen til mobilenheten. Når kjelen kobles til kontrollpanelet tennes indikatoren 100°C og 85°C eller  og 55°C etter hverandre.

- i** For å sikre en stabil oppkobling skal mobilenheten ikke være lengre enn 15 meter unna apparatet.

Apparatet styres gjennom et trådløst nett. Adgang til installeringsinstruksjonen for R4S Gateway applikasjon se: [www.readyforsky.com/r4sgateway](http://www.readyforsky.com/r4sgateway)

## III. STELL AV APPARATET

- STOP** Før rengjøring skal kjelen kobles fra stikkontakten og stå til den er nedkjølt. Ikke rengjør med skuremidler eller kjemiske midler som ikke er anbefalt for enheter som er i kontakt med næringsmidler.

## REDMOND

*Ikke senk basen, strømkabelen eller pluggen i vann: de elektriske kontaktene må ikke komme i kontakt med vann. Før kjelen brukes igjen må du påse at de elektriske kontaktene er fullstendig tørre.*

Rengjør overflaten på kjelen og basen regelmessig med en myk, fuktig klut. Kalkavleiringer kan dannes på innsiden av apparatet over tid. Bruk et spesiell kalkavleiringsmiddel for bruk i kjøkkenet (kjøpes separat) og følg bruksanvisningen. Kalkfilteret kan tas av for rengjøring: åpne lokket, ta filteret forsiktig ut, senk det ned i en sitronløsning, rens det ut og sett det tilbake.

### Transport og Lagring

Før lagring og re-utnyttelse av enheten ren og helt tørr alle deler av enheten. Lagre på et tørt, ventilert sted vekk fra varme og direkte sollys.

Ikke utsett enheten for mekaniske belastning under transportering og lagring. Det kan føre til skader og / eller brudd på innpakning.

Det er nødvendig å ta hånd på at innpakning er vekk fra vann og fuktighet.

## IV. FØR DU KONTAKTER ET SERVICESENTER

Feil	Mulig årsak	Elimineringsmåte
Når knappene trykkes tennes ingen indikatorer	Mangel på strøm	Koble vannkokeren til en fungerende stikkontakt
Vannkokeren slås av for tidlig	Kalken er dannet på varmelementet	Rens varmelementet av kalk (se avsnitt "Før du kontakter et servicesenter")
Vannkokeren slås av om noen sekunder	Det er ikke noe vann i vannkokeren, anti-overhetting system ble aktivert	Koble vannkokeren av strømmett og la den helt avkjøles. Ved videre drift hell vannkokeren opp med vannet over merke MIN (0,5 l)
Synkroniseringsforsøk er mislykket	Funksjonen Bluetooth i mobilenheten er slått av	Slå på funksjonen Bluetooth i mobilenheten
	Appen Ready for Sky i mobilenheten er ikke aktivert	Åpne appen Ready for Sky i mobilenheten
	Apparatene som synkroniseres, er for langt fra hverandre	Sjekk at avstanden mellom apparatene er innenfor 15 meter



**NB!** Hvis det oppstår noen feil i bruken av appen Ready for Sky, er det ikke nødvendig å henvende seg til et servicesenter. Henvend deg til REDMOND's tekniske støttetjeneste og få råd hos våre spesialister om hvordan feilen i Ready for Sky kan fjernes. Dine forslag og bemerkninger angående appens arbeid, tar vi i betraktning når vi igjen fornyer appen. Kontaktinformasjonen til REDMOND's tekniske støttetjeneste i ditt land kan du finne på nettstedet [www.redmond.company](http://www.redmond.company). Du kan også få hjelp ved å skrive en melding på dette nettstedet.

Kontakt kundeservice, dersom du ikke kan finne årsaken til en feil eller ikke får rettet på feilen.



### Miljøvennlig utnyttning (utnyttning av elektrisk og elektronisk utstyr)

Emballasjen, bruksanvisningen og selve apparatet skal tas med til egnet innsamlingssted for resirkulering av elektrisk og elektronisk utstyr. For å hjelpe til å ta vare på miljøet, ikke kast elektronisk avfall hvor som helst.



Brukt (gammelt) utstyr bør ikke kastes sammen med vanlig husholdningsavfall, det skal behandles separat. Eiere av gammelt utstyr må bringe utstyret til spesielle innsamlingspunkter eller til relevante organisasjoner. Således hjelper de programmet for gjenvinning av verdifull råstoff, så vel som rengjøring av forurensningsstoffer.

Dette apparatet er merket i overensstemmelse med EU-direktiv 2012/19/EU – vedrørende brukte elektriske og elektroniske apparater.

Retningslinjene setter et rammeverk for returnering og resirkulering av brukte apparater i hele EU.

**Bluetooth** er det registrerte varemerket til Bluetooth SIG, Inc.

**App Store** er tjenestemerket til Apple Inc., registrert i USA og andre land.

**Google Play** er det registrerte varemerket til Google Inc.



Innan du börjar använda denna apparat, bör du läsa igenom denna bruksanvisning noggrant och förvara den som handboken. Använder du apparaten på ett rätt sätt ska den vara i bruk på lång tid.

Säkerhetsåtgärder och anvisningar som ingår i denna bruksanvisning omfattar inte alla möjliga situationer som kan uppstå vid apparatens bruk. Vid användning av apparaten måste användare utgå från eget sunt förnuft, vara försiktig och uppmärksam.

## SÄKERHETSÅTGÄRDER

- Tillverkaren tar inte ansvar för skador som är orsakade av bristande efterlevnad av säkerhetskrav och bruksregler av apparaten.
- Denna elapparat kan användas i lägenheter, villor och i andra liknande förhållanden förutom industribruk. Industrianvändning eller andra obehöriga användningar av apparaten räknas överträda villkor för en lämplig användning av apparaten. I detta fall tar tillverkaren inget ansvar för möjliga efterföljder av detta bruk.
- Före avkoppling i ledningsnät vänligen kontrollera om dess spänning motsvarar en faktisk spänning av apparaten (se: tekniska specifikationer eller en tillverkningskylt av apparaten).

STOP

- Använd ledningstråd, avsett för apparatens effekt. Om det finns skillnad mellan parameter kan det leda till en kortslutning eller förbränning av tråden.
- Sätt apparaten endast i de jordade eluttagen. Det är ett viktigt elsäkerhetskrav. Använder du ledningstråd, kontrollera att den också är jordad.
- Ta ut apparaten från eluttaget efter användningen samt under rengöring och flyttning. Ta ut sladden med torra händer, ta det på kontakten, inte tråden.
- *OBS! Apparaten uppvärms vid bruk! Var försiktig! Rör inte apparatens kropp med händerna vid bruk. Att undvika brännskador av en het ånga, kliva inte över apparaten när öppnar locket.*
- Använd apparaten endast i de anvisade ändamålen. Användningen av apparaten med andra ändamål än anvisats i denna bruksanvisning är en överträdelse av bruksanmärkningarna.

SWE

- Använd apparaten endast med en kontaktplatta som ingår i komplett.
  - Lägg inte tråden vid dörrar och värmekällor. Kontrollera att tråden inte vänder sig och inte böjs, inte rör skarpa föremål, hörn och möbels hörn.
- STOP** *KOM IHÅG: skador av tråden kan leda till fel som inte motsvarar garantivillkor och till elströmsskador. Den skadade tråden ska ersättas strax i service center.*
- Placera inte apparaten med skålen på en mjuk och icke värmebeständig arbetsyta, täck den inte vid bruk, det kan leda till fel i apparatens funktion eller apparatens brytning.
  - Bruket är förbjudet i öppna rymmen – vatten eller obehöriga föremål kan hamna inne i apparatens kropp och leda till stora skador.
  - Kontrollera att apparaten är avkopplad före rengöringen. Följ bruksanvisning om rengöringen av apparaten.
- STOP** *DET ÄR FÖRBJUDET att sänka apparatens kropp i vatten!*
- Spill inte vätska på kontakten.
  - Apparaten kan användas av barn från 8 år och personer med fysiska, sensoriska eller psykiska funktionshinder eller utan erfarenhet och kunskap, förutsatt att de övervakas eller instrueras i hur apparaten används på ett säkert sätt och förstår riskerna. Barn ska inte leka med apparaten. Rengöring och underhåll ska inte utföras av barn utan överinseende av vuxen. Förvara apparaten och elsladden otillgängligt för barn under 8 år.
  - Förpackningsmaterial (film eller skum, m.m.) kan vara farligt för barn. Det finns en risk av kvävning! Förvara förpackningsmaterial i den för barn oåtkomliga platserna.
  - En fristående reparation av apparaten och byte i dess konstruktion är förbjudna. Alla servicearbeten ska genomföras i en auktoriserad service center.

Oprofessionellt genomförda arbetet kan följa till brytande av apparaten, skadegörande och återkan av tillhörigheten.

STOP

**OBS!** Det är förbjudet att bruka apparaten vid vilka fel som helst.

### Tekniska egenskaper

Modell .....	SkyKettle RK-M170S-E
Effekt .....	2000-2400 W
Spänning .....	220-240 V, 50/60 Hz
Elsäkerhet .....	Klass I
Volym .....	1,7 L
Sammansättning .....	rostfritt stål, yttermaterial i plast
Kalkfilter .....	löstagbart
Vattentemperatur .....	40, 55, 70, 85, 95, 100°C
Ready for Sky fjärrkontroll .....	ja
Dataöverföringsprotokoll .....	Bluetooth v4.0
Stöd på operativsystem .....	iOS, Android
Koar vatten .....	ja
Värmer vatten till angiven temperatur utan kokning .....	ja
Bibehåller vattentemperaturen automatiskt .....	upp till 12 timmar
Stängs av automatiskt:	
• vid kokning	
• när den är tom	
• när den avlägsnas från underdelen	
Uppvärmningselement .....	medföljande platta
Rotering på basplattan .....	360°
Lagringsutrymme för kabel .....	ja
Kontrollkrets och temperatursensor .....	STRIX®
Längd av elsladd .....	0,75 m
Mått .....	230 × 228 × 257 mm
Nettvikt .....	1,63 kg

### Översikt

Vattenkokare .....	1 st.
Kontaktplatta .....	1 st.
Bruksanvisning .....	1 st.
Servicebok .....	1 st.

Tillverkaren har rätt att ändra design, uppsättning av delar och tillbehör samt teknisk varudeklaration under förbättring av sina produkter utan att avisera om dessa förändringar.  
De tekniska egenskaperna tillät fel på ±10%.

### Enhetens delar (schema A1, s. 3)



1. Pekplatta

SWE

## REDMOND

2. Kanna
3. Pip med löstagbart kalkfilter
4. Lock
5. Knapp för öppnande av lock
6. Handtag
7. Indikator för vattennivå
8. Elkabel
9. Underdel med utrymme för kabelförvaring

### Kontrollpanel (schema A2, s. 4)

1. 100°C – kokar vattnet
2.  – kokar (hettar upp) vattnet till angiven temperatur; stoppar och växlar till standby
3.  – hettar upp vattnet utan att koka det
4. Vattentemperaturknapp

## I. FÖRE FÖRSTA ANVÄNDNINGEN

Ta försiktigt apparaten ut ur förpackningen. Ta bort alla förpackningsmaterial och dekaler.



*Det är nödvändigt att spara alla varningsklister, markeringsskyltar (om de finns) och skylten med serienummer på kroppen av apparaten!*

*Efter transporter eller lagring av apparaten vid en låg temperatur ska apparaten förvaras vid rumstemperatur minst i 2 timmar.*

Behandla kroppen av apparaten med en våt duk och torka den ordentligt. En obehörig doft kan uppkomma vid den första användningen, vilket inte är en följd av apparatens fel.



*Tillverkaren rekommenderar att koka vatten i vattenkokaren flera gånger för att ta bort obehöriga doft och desinficera apparaten före användningen.*

## II. ANVÄNDA ENHETEN (schema A3, s. 5)

### Före användning

Placera kannan och underdelen på en hård, jämn, torr och plan yta, på avstånd från föremål eller ytor som kan skadas av ånga.







*NOTE: enheten får endast användas för att hetta upp och koka vatten.*

Vid anslutning av kannan till eluttaget tänds indikatorerna på underdelen i 1 sekund. En kort signal avges och enheten växlar till standby-läge (indikatorlampan förblir släckt)

### Vattentemperatur underhållsläge

Det här läget aktiveras automatiskt efter upphettning och upprätthåller inställd vattentemperatur (40, 55, 70, 85 eller 95°C) i 12 timmar. Om vattentemperaturen faller under angiven temperatur, slås värmeelementet på automatiskt. Vattnet kokas inte upp igen. I slutet av perioden avger enheten 5 korta signaler och övergår till läget standby.







### Kokar vatten

1. Tryck på 100°C i läget standby. Indikatorlampan tänds.
  2. Om du önskar upprätthålla vattnet vid en viss temperatur efter kokning, tryck på relevant temperaturknapp (40, 55, 70, 85 eller 95°C). Indikatorlampan tänds.
- i** *Temperaturen kan endast anges eller ändras på samma sätt under eller efter kokning.*
3. Tryck på  och vänta i cirka 3 sekunder: Indikatorn  tänds och vattnet börjar hettas upp.
  4. När vattnet kokat upp, sker följande beroende på inställningarna:
    - kannan återgår till standby-läge (ingen indikatorlampa);
    - kannan växlar till underhållsläge för temperatur (indikatorerna  och Temperatur tänds).
  5. Tryck på  för att avbryta upphettningsprocessen eller växla till läget automatisk temperaturunderhållsläge.

### Upphettning av vatten utan kokning

Detta läge rekommenderas för flaskvatten eller filtrerat vatten. Vatten som inte kokas behåller sina naturliga egenskaper, vilket är särskilt viktigt när du brygger te av hög kvalitet.

1. Tryck på  i läget standby. Indikatorlampan tänds.
  2. Inom 5 sekunder trycker du sedan på temperaturknappen för att ange vattentemperatur (40, 55, 70, 85 eller 95°C). Indikatorlampan tänds.
- i** *Om temperaturen inte anges inom 5 sekunder, växlar enheten till standbyläge (ingen indikatorlampa). Temperaturen kan också ändras under upphettningsprocessen genom att trycka på relevant temperaturknapp.*

- Tryck på  eller vänta i 5 sekunder: Indikatorn  tänds och vattnet börjar hettas upp. Samtidigt tänds indikatorerna ,  och Temperatur.
- När vattnet hettats upp, växlar kannan till underhållsläge för temperatur (indikatorerna ,  och Temperatur tänds).

### Torrkokningsskydd

Kannan stängs automatiskt av efter kokning och när den avlägsnas från underdelen. Om kannan är tom eller om det inte finns tillräckligt med vatten i den, stänger torrkokningsskyddet av kannan automatiskt. När den kylts ner kan enheten användas igen.

**i** *Försök att undvika att aktivera torrkokningsskyddet eftersom det kan förkorta enhetens livslängd.*

### Teknik Ready for Sky

Med teknik Ready for Sky kan du använda programvaran med samma namn för att fjärrstyra enheten från en smarttelefon eller en surfplatta.

- Ladda ner programvaran från App Store eller Google Play (beroende på ditt operativsystem) på din smarttelefon eller din surfplatta.

**i** *Den minimala stödda versionen av operativsystemet kontrollerar du på företagets officiella hemsida [www.redmond.company](http://www.redmond.company) eller i beskrivning av appen i App Store och Google Play butiker.*

- Aktivera Bluetooth v4.0 på din mobila enhet.
- Öppna appen Ready for Sky, skapa ett konto och följ instruktionerna på skärmen.
- Öppna och uppdatera listan med tillgängliga enheter att ansluta till den mobila enheten.
- Från listan över tillgängliga enheter väljer du den som ska anslutas. Namnet på enheten är detsamma som modellnumret. Du kan ange ett nytt namn eller avbryta installationen automatiskt.
- Bekräfta anslutningen av den valda enheten och följ instruktionerna på skärmen på din mobila enhet. Medan du ansluter kannan till kontrollpanelen tänds indikatorerna 100°C och 85°C eller  och 55°C.

**i** *För att garantera en stabil anslutning, får den mobila enheten inte vara längre än 15 meter från enheten.*

Kontroll över apparaten via ett trådlöst nätverk. Anvisning för R4S Gateway appens installation är tillgänglig via länken: [www.readyforsky.com/r4sgateway](http://www.readyforsky.com/r4sgateway)

## III. UNDERHÅLL AV ENHETEN

**STOP** *Dra ur kontakten och låt enheten svalna innan den rengörs.*

*Rengör den inte med frätande produkt eller kemiska substanser som inte rekommenderas för enheter som kommer i kontakt med livsmedel.*

*Sänk inte ner underdel, elsladd eller kontakt i vatten: elkontakterna får inte komma i kontakt med vatten. Innan du använder kannan på nytt ska du se till att elkontakterna är helt torra.*

Rengör regelbundet kannans yta och underdel med en mjuk, fuktig trasa.

Kalkavlagringar kan med tiden bildas på enhetens insida. Använd en särskild kalkborttagningsprodukt (köps separat) och följ anvisningarna på förpackningen.

Kalkfiltret kan avlägsnas för rengöring: öppna locket, avlägsna filtret varsamt, sänk ner det i citronvattenlösning. Skölj och sätt tillbaka det.

### Transport och Lagring

Före förvaring och nya bruk rengör och torka fullständigt alla detaljer i apparaten. Förvara apparaten i ett torrt välventilerat ställe bortom källor för värme och direkt solljus.

Vid transport och förvaring av apparaten är det förbjudet att apparaten utsätts för mekanisk verkan som kan orsaka skador på apparaten och/eller förpackningens helhet.

Det är nödvändigt att skydda apparatens förpackning från vatten och andra vätskor.

## IV. INNAN DU KONTAKTAR SERVICE CENTER

Fel	Möjlig anledning	Lösning
När knapparna är nedtryckta tänds ingen av indikatorerna	Det finns ingen spänning i elnätet	Koppla apparaten till fungerande eluttaget
Vattenkokaren stängs för tidigt	Kalkbeläggning har växt på värmelementet	Rengör värmeelement av kalkbeläggning (Se avsnitt "Underhåll av enheten")
Vattenkokaren stängs av inom flera sekunder efter start	Det är brist på vatten i kannan. Överhettningsskydd har startat	Stäng apparaten av elnätet och låt den kallna. Kontrollera att vattennivå är över MIN märket (0,5 l) vid vidare bruk

## REDMOND

Fel	Möjlig anledning	Lösning
Synkroniseringen lyckades inte	Funktionen Bluetooth på den mobila enheten är avstängd	Aktivera funktionen Bluetooth är på den mobila enheten
	Appen Ready for Sky är inte aktiverad på den mobila enheten	Aktivera appen Ready for Sky på den mobila enheten
	Enheter som ska synkroniseras ligger för långt borta från varandra	Kontrollera att enheterna ligger inom 15 meter från varandra

**i** *OBS! Man behöver inte uppsöka servicecenter ifall appen Ready for Sky skulle strula. Uppsök REDMONDs kundtjänst för teknisk support och få hjälp av våra specialister om hur man löser problemet och/eller krångel med Ready for Sky. Era åsikter och anmärkningar gällande appens funktion kommer man att ta hänsyn till vid nästa uppdatering. Kontaktpgiffiter till REDMONDs kundtjänst i ert land hittar ni på [www.redmond.company](http://www.redmond.company). Där kan man även få hjälp genom att fylla i formulär för att istället bli kontaktad.*

*I fall ett fel har inte undanröjts kontakta ett auktoriserat servicecenter.*



### Miljövänlig återvinning (återvinning av elektrisk och digital anordning)

Kasseringen av förpackningen, bruksanvisningen och själva varan skall ske i enlighet med det lokala miljöprogrammet för återvinnigen. Visa omtanke om naturen: kasta inte bort sådana varor i vanliga hushållsopor.

De begagnade (gamla) apparaterna ska inte kastas bort med övriga hushållsopor, endast separat. Ägare av de begagnade apparaterna måste lämna dem i speciella mottagningspunkter eller i vissa organisationer. På detta sätt kan du bidra till programmet av bearbetning av värdefulla råvaror, och rengöring av förorenande ämnen.

Denna apparat är märkt i enlighet med EU-direktivet 2012/19/EU om avfall som utgörs av eller innehåller elektriska eller elektroniska produkter.

Föreskrifterna utgör ett ramverk för insamling och återvinning av använda apparater och de tillämpas inom EU).

**Bluetooth** är ett registrerat varumärke som tillhör Bluetooth SIG, Inc.

**App Store** är ett servicevarumärke som tillhör Apple Inc., registrerat i USA och i andra länder.

**Google Play** är ett registrerat varumärke som tillhör Google Inc.





Ennen kun aloitat laitteen käyttöä, lue tämä käyttöohje huolellisesti ja säilytä, jotta voit jatkossakin tarvita ohjeita laitteen käytöstä. Laitteen oikea käyttö pidentää sen käyttöaikaa huomattavasti.

Tässä ohjeessa olevat turvallisuustoimenpiteet ja käyttöohjeet eivät koske kaikkia mahdollisia tilanteita, jotka voivat tapahtua laitteen käytön aikana. Laitetta käytettäessä käyttäjän on oltava järkevä, varovaisena ja huolellisena.

## TURVALLISUUSOHJEET

- Valmistaja ei vastaa laitteen väärästä käytöstä ja turvallisuusohjeiden laiminlyönnistä johtuvista vioista.
- Tämä sähkölaite on keittiökone, jota voi käyttää asunnoissa, lomamökeissä ja vastaavissa tiloissa. Laite ei ole tarkoitettu käytettäväksi suurkeittiöissä. Laitteen käyttöä suurkeittiössä tai vastaavissa olosuhteissa pidetään laitteen käyttönä väärin. Tässä tapauksessa valmistaja ei vastaa mahdollisista seuraamuksista.
- Ennen laitteen kytkemistä sähköverkkoon tarkista, onko verkkojännite sama, kuin laitteen nimellisjännite (ks. laitteen tekniset tiedot tai konekilpi).

STOP

- Jos käytät jatkojohtoa, niin tarkista että se kestää laitteen käyttötehoa, muuten tämä voi johtaa oikosulkuun tai kaapelin palamiseen.
- Kytke laitteen pistotulppa vain maadoitettuun pistorasiaan, tämä on pakollinen sähköiskusuojausvaatimus. Käytä myös maadoitettu jatkojohto.
- Ennen laitteen puhdistusta tai siirtoa irrota laitteen pistotulppa pistorasiasta. Irrota virtajohto pistorasiasta kuivilla käsillä pistotulpasta, älä vedä johdosta.
- **HUOMIO!** *Toimiva laite on kuuma! Ole varovainen! Älä koske toimivaan laitteeseen. Älä kumarru laitteen yllä, kun avaat kannen, muuten höyry voi aiheuttaa sinulle palovamman.*
- Käytä laite vain tässä ohjeessa mainittuun tarkoitukseen. Jos käytät laitetta toiseen tarkoitukseen, kuin tässä ohjeessa on mainittu, rikot käyttöohjeita.
- Käytä vedenkeitin vain toimitukseen kuuluvan alustan kanssa.
- Tarkista että laitteen johto ei osu oven ja karmin väliin tai teräviin esineisiin ja huonekalujen reu-

FIN

noihin. Johtoa ei saa käyttää lämmittimien vieressä. Johtoa ei saa vääntää tai painaa.

STOP

*HUOMIO! Sähköjohdon vaurioituminen voi johtaa takuun kattamattomiin vikoihin ja sähköiskuun. Vaurioitunut virtajohto on välittömästi vaihdettava huoltokeskuksessa.*

- Älä aseta laitetta pehmeälle kuumuutta kestävämmälle pinnalle, älä peitä sitä keittämisen aikana, tämä voi johtaa laitteen vaurioitumiseen.
- Älä käytä laitetta ulkona. Kosteus tai vieraat esineet sen rungossa voivat aiheuttaa laitteen vakavia vaurioita.
- Ennen laitteen puhdistusta tarkista että sen pistotulppa on irrotettu pistorasiasta ja se on jäähtynyt. Noudata laitteen puhdistusohjeita.

STOP

*ÄLÄ upota laitetta veteen tai huuhtele juoksevalla vedellä!*

- Älä läikytä nestettä liittimelle.
- Tätä laitetta voivat käyttää 8-vuotiaat ja sitä vanhemmat lapset ja henkilöt, joilla on rajoitetut

fyysiset, aistilliset tai henkiset kyvyt tai joilla ei ole kokemusta tai tuntemusta laitteesta, jos heitä valvotaan tai ohjataan laitteen turvallisessa käytössä ja he ymmärtävät sen käyttöön liittyvät vaarat. Lapset eivät saa leikkiä laitteella. Lapset eivät saa puhdistaa tai huoltaa laitetta ilman valvontaa. Säilytä laite ja sen virtajohto alle 8-v lasten ulottumattomissa.

- Pakkausmateriaalit (kiristyskelmu, vaahtomuovi yms.) voivat olla vaarallisia lapsille. Tukehtumisvaara! Säilytä pakkausmateriaalit paikassa, johon lapset eivät pääse.
- Älä korjaa tai muuta laitetta itse. Vain auktorisoidun huoltokeskuksen ammattitaitoinen korjaaja saa korjata laitteen. Ammattitaidottomasti tehty korjaus voi johtaa laitteen vaurioitumiseen, ihmisten vammoihin ja omaisuuden vaurioitumiseen.

STOP

*HUOMIO! Älä käytä laitetta, jos siinä on mikä tahansa vika.*

**Tekniset ominaisuudet**

Malli .....	SkyKettle RK-M170S-E
Teho .....	2000-2400 W
Jännite .....	220-240 V, 50/60 Hz
Sähköturvallisuus .....	luokka I
Tilavuus .....	1,7 l
Koostumus .....	ruostumaton teräs, muovikotelo
Kalkkikivisuodatin .....	irrotettava
Veden lämpötila .....	40, 55, 70, 85, 95, 100°C
Ready for Sky -kaukosäädin .....	kyllä
Tiedonsiirto-protokolla .....	Bluetooth v4.0
Käyttöjärjestelmien tuki .....	iOS, Android
Keittää vettä .....	kyllä
Lämmittää vettä tiettyyn lämpötilaan keittämättä sitä .....	kyllä
Ylläpitää veden lämpötilaa automaattisesti .....	jopa 12 tuntia
Sammuu automaattisesti:	
• kiehumisen yhteydessä	
• tyhjänä	
• alustalta poistettaessa	
Lämmityselementti .....	mukana oleva levy
Pyörintä alustalla .....	360°
Johdon säilytystila .....	kyllä
Ohjauspiirit ja lämpötila-anturi .....	STRIX®
Virtajohdon pituus .....	0,75 m
Mitat .....	230 × 228 × 257 mm
Nettopaino .....	1,63 kg

**Kokoontyö**

Vedenkeitin .....	1 kpl
Vedenkeittimen alusta .....	1 kpl
Käyttöohje .....	1 kpl
Huotokirja .....	1 kpl



Valmistajalla on oikeus tuotekehityksen yhteydessä parantaa tuotteen rakennetta, kokoonpanoa ja teknisiä ominaisuuksia ilman erillistä ilmoitusta ko. muutoksista. Tekniset ominaisuudet sallivat ±10% virheen.

**Laitteen osat** (kaavio A1, s. 3)

1. Kosketuslevy

2. Kattila
3. Nokka, jossa on irrotettava kattilakivisuodatin
4. Kansi
5. Kannen avauspainike
6. Kädensija
7. Vedenkorkeusmerkki
8. Sähkövirtajohto
9. Alusta, jossa on syvennys johdolle

**Ohjauspaneeli** (kaavio A2, s. 4)

1. 100°C – keittää vettä
2.  – keittää (lämmittää) vettä asetettuun lämpötilaan saakka; pysähtyy ja siirtyä valmiustilaan
3.  – lämmittää veden keittämättä sitä
4. Veden lämpötilapainikkeet

FIN

**I. ENNEN ENSIMMÄISTÄ KÄYNNISTÄMISTÄ**

Ota laite ja sen osat laatikosta varovasti. Poista kaikki pakkausmateriaalit ja mainostarrat.



Jätä paikoilleen kaikki mahdolliset varoitus- ja opastustarrat, sekä laitteen rungossa oleva sarjanumerotarra!

Kuljetuksen jälkeen tai jos olet säilyttänyt laitetta matalalla lämpötilalla, jätä laite tasaantumaan huonelämpötilalla vähintään 2 tunniksi ennen kun käynnistät sen.

Puhdista tuotteen runko kostealla liinalla ja sen jälkeen kuivalla liinalla. Vierias haju ensimmäisen käynnistyksen yhteydessä ei ole laitteen vian merkki.



Kuten valmistaja neuvoo, kaada vedenkeittimeen vettä ylärajaan asti ja kiehauta laitteen desinfiointiin ja vieraiden hajujen poistamiseen.

**II. LAITTEEN KÄYTTÖ** (kaavio A3, s. 5)**Ennen käyttöä**

Laita kattila ja alusta kovalle, tasaiselle, kuivalle pinnalla etäälle muista esineistä, joita höyry saattaa vahingoittaa.



**HUOMAUTUS:** laitetta on tarkoitus käyttää vain veden lämmitykseen ja keittämiseen.

Kun kattila kytketään virtalähteeseen, alustan merkkivalot syttyvät 1 sekunnin ajaksi. Kuuluv lyhyt äänimerkki, ja laite siirtyy valmiustilaan (ei merkkivaloa)



## Veden lämpötilan ylläpitotila

Tämä tila kytketään automaattisesti päälle lämmityksen jälkeen, ja sen avulla asetettua veden lämpötilaa voidaan pitää yllä (40, 55, 70, 85 tai 95°C) 12 tunnin ajan. Jos veden lämpötila laskee asetettua arvoa alemmas, lämmityselementti kytketään automaattisesti päälle. Vettä ei keitetä uudelleen. Ajan päätyttyä laitteesta kuuluu 5 lyhyttä äänimerkkiä, ja se siirtyy valmiustilaan.

## Veden keittäminen

1. Paina valmiustilassa 100°C. Merkkivalo syttyy palamaan.
2. Jos haluat pitää veden tietyssä lämpötilassa keittämisen jälkeen, paina asiaan-kuuluvaa lämpötilapainiketta (40, 55, 70, 85 tai 95°C). Merkkivalo syttyy palamaan.

**i** *Lämpötila voidaan asettaa tai sitä voidaan muuttaa samoin keittämisen aikana tai sen jälkeen.*

3. Paina  ja odota noin 3 sekuntia:  merkkivalo syttyy, ja vesi alkaa lämmetä.
4. Kun vesi on kiehunut, asetusten mukaan:
  - kattila siirtyy takaisin valmiustilaan (ei merkkivaloa);
  - kattila siirtyy lämpötilan ylläpitotilaan (uudelleenlämmitys- ja lämpötilamerkkivalot syttyvät palamaan).
5. Painamalla  voit keskeyttää lämmitysprosessin tai kytkää automaattisen lämpötilan ylläpitotilan pois päältä.

## Veden lämmittäminen keittämättä

Tämä on pullotetulle lähdevedelle tai suodatetulle vedelle suositeltava tila. Keittämättömän veden luontaiset ominaisuudet säilyvät. Tämä on erityisen tärkeää laadukasta teetä valmistettaessa.

1. Paina valmiustilassa . Merkkivalo syttyy palamaan.
2. Painamalla 5 sekunnin kuluessa lämpötilapainiketta voit asettaa veden lämpötilan (40, 55, 70, 85 tai 95°C). Merkkivalo syttyy palamaan.

**i** *Jos lämpötilaa ei aseteta 5 sekunnin kuluessa, laite siirtyy valmiustilaan (ei merkkivaloa). Lämpötilaa voidaan myös muuttaa lämmitysprosessin aikana painamalla asianmukaista lämpötilapainiketta.*

3. Paina  tai odota 5 sekuntia:  merkkivalo syttyy palamaan, ja vesi alkaa lämmetä. Samaan aikaan  ja  merkkivalot syttyvät palamaan.

4. Kun vesi on lämmitetty, kattila siirtyy lämpötilan ylläpitotilaan (uudelleenlämmitys- ja lämpötilamerkkivalot syttyvät palamaan).

## Kuivumissuojaus

Kattila sammuu automaattisesti keittämisen jälkeen ja alustalta poistettaessa. Jos kattila on tyhjä tai jos siinä ei ole riittävästi vettä, kuivumissuojaus sammuttaa kattilan automaattisesti. Kun laite on jäähtynyt, se on jälleen käyttövalmis.

**i** *Älä aktivoi kuivumissuojausta, sillä se voi ylläpitää laitteen käyttöikä.*

## Ready for Sky - tekniikka

Ready for Sky -tekniikka avulla voit käyttää samannimistä ohjelmistosovellusta laitteen etähallintaan älypuhelimelta tai taulutietokoneelta.

1. Lataa ohjelmisto App Storesta tai Google Play (käyttöjärjestelmäsi mukaan) älypuhelimelle tai taulutietokoneelle.

**i** *Voit lukea kotisivuiltamme [www.redmond.company](http://www.redmond.company) sekä App Store - ja Google Play -kaupassa olevan sovelluksen kuvauksesta, mitä käyttöjärjestelmien versioita tuetaan.*

2. Kytke mobiililaitteessasi päälle Bluetooth v4.0.
3. Avaa Ready for Sky -sovellus, luo tili ja noudata näytöllä näkyviä kehoitteita.
4. Avaa ja päivitä käytettävissä olevien laitteiden luettelo mobiililaitteen kytkemiseksi.
5. Valitse kytkettävä laite käytettävissä olevien laitteiden joukosta. Laitteen nimi on sama kuin mallinumero. Voit määrittää uuden nimen tai pysäyttää oletusarvoisen asennuksen.
6. Vahvista valitun laitteen kytkentä ja noudata mobiililaitteen näytöllä näkyviä ohjeita. Kun kattila kytketään ohjauspaneeliin, 100°C-merkkivalo ja 85°C:n merkkivalo tai -merkkivalo ja 55°C-merkkivalo syttyvät vuorotellen palamaan.

**i** *Jotta voit varmistaa vakaan kytkennän, mobiililaitteen pitäisi olla enintään 15 metrin päässä laitteesta.*

Laitteen ohjaus langattoman verkon kautta. R45 Gateway -sovelluksen asennusohje löytyy seuraavasta linkistä: [www.readyforsky.com/r45gateway](http://www.readyforsky.com/r45gateway)

## III. LAITTEEN HOITO

**STOP**

*Kytke kattila irti ennen puhdistusta ja anna sen jäähtyä.*

*Älä puhdistu sitä hankausaineilla tai kemikaaleilla, joita ei suositella elintarvikkeiden kanssa kosketuksiin joutuville esineille.*

*Älä upota alustaa, sähköjohtoa tai pistoketta veteen: sähkökontaktit eivät saa joutua kosketuksiin veden kanssa. Varmista, että sähkökontaktit ovat täysin kuivat, ennen kuin käytät kattilaa uudelleen.*

Puhdista kattilan pinta ja alusta säännöllisesti pehmeällä kostealla liinalla.

Kalkkikiveä saattaa muodostua ajan kuluessa laitteen sisään. Käytä erityistä keittiön tarkoitettua kalkkikiven poistoainetta (hankittava erikseen) ja noudata käyttöohjeita.

Kalkkikivisuodatin voidaan irrottaa puhdistusta varten: avaa kansi, poista suodatin varoen, upota se sitruunavesiliuokseen, huuhtele ja aseta takaisin paikalleen.

### Kuljetus ja Varastointi

Puhdista ja täysin kuivata laitteen kaikki osat ennen säilytystä ja jälleenkäyttöä. Säilytä laite kuivassa tuulettavassa paikassa kaukana lämmityslaitteista ja suorista auringonsäteistä.

Kuljetuksen ja säilyttämisen aikana ei saa joutumaan laitetta mekaanisiin rasituksiin, jotka voivat aiheuttaa vahinkoa laitteelle ja/tai häiriöitä pakkauksen eheyden suhteen. Säilyttämisen aikana on tarkastettava, jottei vesi ja muita nesteitä pääse laitteen pakkaukseen.

## IV. ENNEN KUN VIET LAITTEESI KORJAAMON

Vika	Mahdollinen syy	Korjaus
Kun painikkeita painetaan, merkkivalot eivät syty palamaan	Laitte ei saa virtaa	Kytke laite toimivaan pistorasiaan
Vedenkeitin sammuu enenevästi	Lämmityselementissä on kalkkia	Puhdista lämmityselementti kalkista (ks. Laitteen hoito)
Vedenkeitin sammuu muutaman sekunnin jälkeen käynnistämisestä	Vedenkeitimessä ei ole vettä, ylikuumenemissuoja on laukaissut	Irrota laite sähköverkosta ja anna jäähtyä. Jatkossa kaada vedenkeitimeen vettä MIN - alarajan (0,5 l) yli
Synkronointi ei onnistunut	Bluetooth ei ole päällä mobiililaitteessa	Laita Bluetooth päälle
	Ready for Sky sovellus mobiililaitteessa ei ole aktiivinen	Avaa Ready for Sky sovellus mobiililaitteessa

Vika	Mahdollinen syy	Korjaus
Synkronointi ei onnistunut	Synkronoinnittavat laitteet ovat liian kaukana toisistaan	Varmista että laitteet ovat 15 m rajalla

**i** **HUOMIO!** Mikäli mobiilisovelluksessa ilmestyy jokin vika, ei välttämättä osoittautua huoltokeskukseen. Osoittautuu REDMOND:in tekniseen palveluun ja meidän ammattilaiset kertovat miten vika korjataan. Teidän ehdotuksia ja huomautuksia tulee varautumaan seuraavalla päivityksellä. *Maanne REDMOND asiakastuen yhteystiedot löytyy www.redmond.company sivuilta. Saat myös apua, jos täytät palautteen.*

*Siiinä tapauksessa, jos vikaa ei saada korjatuksi, ota yhteys valtuutettuun huoltopalveluun.*



### Sähkölaitteiston ympäristöstävällinen kierrätys

Pakkausmateriaalin, käyttöohjekirjan ja laitteen hyödyksikäytön tulee suorittaa jätteiden jalostuksen paikallisen ohjelman mukaisesti Pidä huolta ympäristöstä: älä heitä sellaiset tuotteet tavanomaisten kotitalousroskien kanssa.

Käytettyjä (vanhoja) laitteita ei saa hävittää muun kotitalousjätteen mukana, vaan ne tulee kierrättää erikseen. Vanhan laitteiston omistaja on velvollinen tuomaan laitteet erikoistuneeseen kierrätyspisteeseen ja luovuttamaan ne vastaaville järjestöille. Näin edistät ja autat arvokkaiden raaka-aineiden käsittelyä, sekä epäpuhtaiden aineiden puhdistusta.

Tämä laite täyttää sähkö- ja elektroniikkalaiteromua koskevan EU-direktiivin 2012/19/EU vaatimukset ja omaa vastaavan merkin.

Yleisohjeet määrittävät käytettyjen laitteiden rakenteet palautusta ja kierrätystä varten koko EU-alueella.

**Bluetooth** on Bluetooth SIG, Inc. -yhtiön rekisteröity tavaramerkki.

**App Store** on Yhdysvalloissa ja muissa maissa rekisteröity Apple Inc. -yhtiön palvelumerkki.

**Google Play** on Google Inc. -yhtiön rekisteröity tavaramerkki.



Prieš naudojant, įdėmiai perskaitykite naudojimo instrukciją ir išsaugokite ją ateičiai. Teisingai naudojant prietaisą, ilgėja jo tarnavimo laikas.

Šiame vadove pateikiamos saugos priemonės ir instrukcijos neapima visų situacijų, kurios gali susidaryti eksploatuojant prietaisą. Dirbdamas su įrenginiu naudotojas turi vadovautis sveiku protu, būti atsargus ir atidus.

## ATSARGUMO PRIEMONĖS

- Gamintojas neatsako už gedimus, atsiradusius nesilaikant techninės saugos reikalavimų ir gaminio eksploatacijos taisyklių.
- Šis prietaisas skirtas naudoti namų sąlygomis ir gali būti naudojamas butuose, sodybose panašios nepramoninės paskirties patalpose. Naudojimas pramoniniais ar kitais nenumatytais tikslais bus laikomas šios gaminio eksploatacijos instrukcijos sąlygų pažeidimu. Tokiu atveju gamintojas neatsako už galimas pasekmes.
- Prieš jungiant prietaisą į elektros tinklą patikrinkite, ar jo įtampa atitinka prietaiso nominaliąją įtampą (žr. technines gaminio charakteristikas arba gamyklinę gaminio duomenų lentelę).
- Naudokite prietaiso galingumui pritaikytą ilgintuvą: parametrų neatitikimas gali sukelti

trumpąjį jungimą arba dėl to gali užsidegti kabelis.

- Junkite prietaisą tik į įžemintus kištukinius lizdus. Tai būtina sąlyga, sauganti nuo elektros smūgio. Naudojant ilgintuvą įsitikinkite, kad jis taip pat yra įžemintas.
- Pasinaudojus, valant ar perkeliant prietaisą į kitą vietą, atjunkite jį nuo elektros tinklo. Traukite laikydami kištuką, bet ne laidą, be to, tai darykite sausomis rankomis.

STOP

**DĖMESIO!** Veikimo metu prietaisas įkaista! Būkite atsargūs! Nelieskite prietaiso korpuso jam veikiant. Vengiant nudegimų karštais garais atidarius dangtį, nesilenkite virš prietaiso.

- Naudokite prietaisą pagal paskirtį. Prietaiso naudojimas šioje instrukcijoje nenumatytais tikslais bus laikoma eksploatacijos taisyklių pažeidimu.
- Virduklį galima naudoti tik su jo komplekte esančiu pagrindu.
- Netieskite maitinimo laido tarpduryje ar netoli šilumos šaltinių. Pasirūpinkite, kad elektros kabe-

lis nepersisuktų ir nepersilenktų, nesiliestų su aštriais daiktais, kampais ar baldų briaunomis.

STOP

*ATMINKITE: atsitiktinai pažeidus elektros maitinimo kabelį, gali kilti garantijos sąlygas neatitinkančių nesklandumų ir būti sutrikdytas elektros tiekimas. Pažeistą elektros kabelį būtina skubiai pakeisti klientų aptarnavimo centre.*

- Nestatykite prietaiso ant minkšto ir karščiui neatsparaus paviršiaus, neuždenkite jo veikimo metu: tai gali sutrikdyti veikimą ir sugadinti prietaisą.
- Draudžiama naudoti prietaisą lauke: į prietaiso kontaktus patekus drėgmės ar pašalinių objektų, tai gali sukelti rimtų jo gedimų.
- Prieš valant prietaisą įsitikinkite, kad jis atjungtas nuo elektros tinklo ir yra visiškai atvėsęs. Griežtai laikykitės prietaiso valymo instrukcijų.

STOP

*DRAUDŽIAMA merkti prietaiso korpusą į vandenį!*

- Nepilkite skysčių ant jungties.

- 8 metų ir vyresni vaikai, o taip pat ribotų fizinių, jutiminių ar protinių gebėjimų, nepakankamai patirties ar žinių turintys asmenys gali naudotis prietaisu tik prižiūrimi ir/arba tuomet, jei jie buvo instrukuoti apie saugų prietaiso naudojimą bei suvokia su prietaiso naudojimu susijusią grėsmę. Vaikams negalima žaisti prietaisu. Prietaisą ir tinklo kabelį laikykite jaunesniems kaip 8 metų vaikams neprieinamoje vietoje. Suaugusiųjų neprižiūrimi vaikai negali valyti prietaiso ar juo naudotis.
- Pakavimo medžiagos (plėvelė, putų polistirolas ir kt.) gali būti pavojingas vaikams. Pavojus uždusti! Laikykite pakuotę neprieinamoje vaikams vietoje.
- Draudžiama savarankiškai taisyti sugedusį prietaisą arba keisti jo konstrukciją. Prietaisą privalo taisyti tik autorizuoto techninės priežiūros centro specialistas. Dėl neprofesionaliai atlikto darbo prietaisas gali sugesti, padaryti traumą arba sugadinti turtą.

STOP

*DĖMESIO! Esant kokių nors gedimų, prietaisą naudoti draudžiama.*

LTU

## Techninės charakteristikos

Modelis .....	SkyKettle RK-M170S-E
Galingumas .....	2000-2400 W
Įtampa .....	220-240 V, 50/60 Hz
Apsauga nuo elektros smūgio .....	I klasė
Talpa .....	1,7 l
Korpuso medžiaga .....	nerūdijantis plienas, plastmasinė danga
Nuovirų filtras .....	išimamas
Kaitinimo temperatūros pasirinkimas .....	40, 55, 70, 85, 95, 100°C
Nuotolinio valdymo funkcija „Ready for Sky“ .....	yra
Duomenų perdavimo protokolas .....	Bluetooth v4.0
Palaikymas operacinėse sistemose .....	iOS, Android
Vandens virinimo funkcija .....	yra
Vandens pašildymas iki nustatytos temperatūros be virinimo .....	yra
Automatinis nustatytos vandens temperatūros palaikymas .....	iki 12 val.
Automatinis išsijungimas:	
• užvirus vandeniui	• nukeliant nuo pagrindo
• nesant vandens	
Kaitinimo elementas .....	paslėptas, diskinis
Pasukimas ant pagrindo .....	360°
Elektros kabelio laikymo skyrius .....	yra
Kontaktų grupė su šilumos jutikliu .....	STRIX®
Elektros kabelio ilgis .....	0,75 m
Matmenys .....	230 × 228 × 257 mm
Neto svoris .....	1,63 kg

## Komplektacija

Virdulys .....	1 vnt.
Virdulio pagrindas .....	1 vnt.
Naudojimosi instrukcija .....	1 vnt.
Techninio aptarnavimo knygelė .....	1 vnt.



■ Gamintojas, tobulindamas savo produkciją, be išankstinio įspėjimo pasilieka teisę keisti jos dizainą, komplektaciją, o taip pat technines charakteristikas. Techniniai duomenys leidžia paklaida ±10%.

## Modelio įrengimas (A1 schema, p. 3)

- |                                       |                               |
|---------------------------------------|-------------------------------|
| 1. Jutiklinis valdymo pultas          | 4. Dangtis                    |
| 2. Virdulio korpusas                  | 5. Dangčio atidarymo mygtukas |
| 3. Snapelis su nuimamu nuovirų filtru | 6. Rankena                    |

- |                                    |                                       |
|------------------------------------|---------------------------------------|
| 7. Langelis su vandens lygio skale | 9. Pagrindas su skyriumi elektros ka- |
| 8. Elektros maitinimo kabelis      | beliui                                |

## Valdymo pultas (A2 schema, p. 4)

- Mygtukas 100°C – vandens virinimas
- Mygtukas  – vandens virinimas (šildymas) iki nustatytos temperatūros; veikimo sustabdymas, grįžimas į budėjimo režimą.
- Mygtukas  – vandens šildymas iki nustatytos temperatūros jo nevirinant.
- Vandens temperatūros pasirinkimo mygtukai.

## I. PRIEŠ PRADEDANT NAUDOTIS

Pašalinkite visas pakavimo medžiagas ir reklaminius lipdukus.



*Palikite savo vietoje ant gaminio korpuso esančią serijos numerį ir įspėjamąjį lipduką! Po pervežimo ar laikymo žemoje temperatūroje, prieš prietaisą naudojant, būtina jį palaikyti kambario temperatūroje ne trumpiau kaip 2 val.*

Nušluostykite korpusą drėgna šluoste, tuomet nuvalykite sausai. Pašalinio kvapo atsiradimas, prietaisą naudojant pirmą kartą, nėra prietaiso gedimo požymis.



*Gamintojas rekomenduoja prieš pradedant naudotis prietaisu kelis kartus užvirtinti vandenį ir jį išpilti, kad tokiu būdu būtų pašalintas galimas pašalinis kvapas, o pats prietaisas būtų dezinfekuotas.*

## II. PRIETAISO EKSPLOATACIJA (A3 schema, p. 5)

### Paruošimas naudoti

Pastatykite virdulį su pagrindu ant tvirtu, lygaus, sauso ir horizontalaus paviršiaus taip, kad jį supantys daiktai ar paviršiai nenukentėtų nuo karštų garų, kylančių užvirus vandeniui.



*DĖMESIO! Prietaisas skirtas tik vandeniui pašildyti ir virinti.*

Prijungus virdulį prie elektros tinklo, 1 sek. įsijungs ir vėl užges ant pagrindo esantys indikatoriai. Pasigirs trumpas garsinis signalas ir prietaisas persijungs į budėjimo režimą (nėra jokios indikacijos).

### Nustatytos vandens temperatūros palaikymo režimas

Šis režimas įsijungia automatiškai pasibaigus šildymui ir leidžia 12 val. palaikyti iš anksto nustatytą vandens temperatūrą (40, 55, 70, 85 arba 95°C). Temperatūrai nukritus žemiau pasirinktos reikšmės, automatiškai įsijungs kaitinimo elementas. Pakartotina







vanduo nėra virinamas. Pasibaigus režimo veikimo laikui, pasigirs 5 trumpi signalai ir prietaisas persijungs į budėjimo režimą.

### Vandens virinimas

1. Budėjimo režime spauskite 100°C mygtuką. Įsijungs mygtuko indikatorius.
2. Jei norite, kad užvirus vandeniui įsijungtų nustatytos temperatūros palaikymo režimas, paspauskite atitinkamos temperatūros mygtuką (40, 55, 70, 85 arba 95°C). Įsijungs mygtuko indikatorius.

**i** Tokiu pat būdu galima išsirinkti arba pakeisti pasirinktą temperatūrą proceso metu arba užvirus vandeniu.





3. Spauskite  mygtuką arba palaukite maždaug 3 sek.: įsijungs mygtuko  indikatorius, prasidės vandens šildymo procesas.
4. Užvirus vandeniui, priklausomai nuo pasirinktų nuostatų:
  - virdulus sugrįš į budėjimo režimą (nėra jokios indikacijos);
  - virdulus persijungs į nustatytos vandens temperatūros palaikymo režimą (švies mygtukų  ir pasirinktos temperatūros indikatoriai).
5. Vandens šildymo procesui nutraukti arba automatinio temperatūros palaikymo režimui atjungti spauskite  mygtuką.

### Vandens šildymas nevirinant

Šis režimas rekomenduojamas naudojant geriamąjį vandenį, fasuotą arba išvalytą specialiais filtrais. Nevirintas vanduo išsaugo savo natūralias savybes, o tai ypatingai svarbu plikant brangias arbatas.

1. Budėjimo režime spauskite  mygtuką. Įsijungs mygtuko indikatorius.
2. Per 5 sek. paspauskite temperatūros, iki kurios reikia pašildyti vandenį, pasirinkimo mygtuką (40, 55, 70, 85 arba 95°C), įsijungs mygtuko indikatorius.

**i** Jei per 5 sek. temperatūros neišsirinksite, prietaisas persijungs į budėjimo režimą (nėra jokios indikacijos). Temperatūrą galima keisti ir šildymo proceso metu, paspaudus atitinkamą temperatūros mygtuką.

3. Spauskite  mygtuką arba palaukite 5 sek. įsijungs mygtuko  indikatorius ir prasidės vandens šildymo procesas. Tuo metu švies mygtukų  ir pasirinktos temperatūros indikatoriai.
4. Sušilus vandeniui, virdulus persijungs į nustatytos vandens temperatūros palaikymo režimą (švies mygtukų  ir pasirinktos temperatūros indikatoriai).

### Saugos sistemos

Virdulys turi automatinio išsijungimo užvirus vandeniui arba nukėlus jį nuo pagrindo sistemą.

Virdulys nesant vandens arba esant nepakankamam jo kiekiui suveiks automatinė apsauga nuo perkaitimo ir bus atjungtas virdulio maitinimas. Atvėsęs prietaisas vėl bus pasirėngęs dirbti.

**i** Reikėtų vengti virdulio apsaugos sistemos suveikimo situacijų, nes tai trumpina prietaiso tarnavimo laiką.

### Technologija Ready for Sky

Technologija Ready for Sky dėka prietaisą galėsite valdyti nuotoliniu būdu per išmanųjį telefoną ar planšetę, jei bus įdiegta to paties pavadinimo programa.

1. Iš App Store arba Google Play parduotuvės (priklausomai nuo jūsų įrenginio operacinės sistemos) į savo išmanųjį telefoną arba planšetę atsisiųskite programą.

**i** Minimalią palaikomą operacinės sistemos versiją patikslinkite kompanijos oficialioje svetainėje [www.redmond.company](http://www.redmond.company) arba aplikacijos aprašyme parduotuvėse App Store ir Google Play.

2. Mobiliajame įrenginyje įjunkite „Bluetooth v4.0“ funkciją.
3. Paleiskite priedą Ready for Sky, sukurkite paskyrą ir sekite nurodymais.
4. Atidarykite ir atnaujinkite prienamų sujungti su mobiliuoju įrenginiu prietaisų sąrašą.
5. Iš pateikto prienamų įrenginių sąrašo išsirinkite prijungiamą prietaisą. Įrenginio pavadinimas sutampa su modelio numeriu. Jūs galite sukurti naują pavadinimą arba palikti nustatytąjį.
6. Patvirtinkite pasirinkto prietaiso prijungimą ir sekite mobiliojo prietaiso ekrane pateikiamomis instrukcijomis ir nurodymais. Derinant ryšį, virdulio valdymo plokštėje pakaitomis įsijungs mygtukų 100°C ir 85°C arba  ir 55°C indikatoriai.

**i** Stabiliam ryšiui užtikrinti, mobiliojo prietaiso atstumas iki įrenginio turi būti ne didesnis kaip 15 metrų.

Prietaiso valdymas per WIFI tinklą. Instrukcija programėles R4S Gateway įdiegimui galima rasti čia: [www.readyforsky.com/r4sgateway](http://www.readyforsky.com/r4sgateway)

## III. PRIETAISO PRIEŽIŪRA

**STOP** Prieš valdydami atjunkite virduklį nuo elektros tinklo ir leiskite jam atvėsti.

Nenaudokite abrazyvinių priemonių ir cheminių medžiagų, kurios nėra skirtos naudoti su daiktais, kontaktuojančiais su maistu.

Nemerkite virdulio, pagrindo, elektros kabelio ar kištuko į vandenį: elektros kontaktai negali liestis su vandeniu. Prieš pakartotinį virdulio naudojimą įsitikinkite, kad elektros kontaktai yra visiškai sausi!

Virdulio korpusą ir pagrindą periodiškai nuvalykite minkštu audiniu. Ilgiau naudojant ant kaitinimo elemento ir vidinių prietaiso sienų gali susidaryti kalkių ar nuovių. Rekomenduojame naudoti priemones, skirtas nuoviams ir kalkėms šalinti nuo virtuvinės technikos (perkama atskirai), taip, kaip instrukcijoje nurodo priemonės gamintojas. Išimamas nuovių filtras saugo nuo priklausomai nuo užsiteršimo lygio: atidarykite dangtį, atsargiai išimkite filtrą, įmerkite jį kelioms minutėms į vandens ir citrinų rūgšties tirpalą, tuomet nuplaukite ir įstatykite į vietą.

## Transportas ir Saugojimas

Prieš atidėdami ar naudodami pakartotinai, visas prietaiso dalis išplaukite ir išdžiovinkite. Laikykite prietaisą sausoje ir vėdinamoje vietoje, toliau nuo įkaištųjų prietaisų ir tiesioginių saulės spindulių.

Pervežant ir sandėliuojant prietaisą draudžiamas mechaninis poveikis, kuris gali pažeisti prietaisą ir/arba pakuotę.

Saugokite prietaiso pakuotę nuo vandens ir kitų skysčių.

## IV. PRIEŠ KREIPIANTIS Į KLIENTŲ APTARNAVIMO CENTRĄ

Gedimas	Galima priežastis	Šalinimo būdas
Paspaudus mygtukus neišsijungia nei vienas indikatorius	Nėra maitinimo iš tinklo	Prijunkite virdulį prie veikiančio elektros tinklo
Virdulys išsijungia anksčiau laiko	Ant kaitinimo elemento susikaupę nuoviai	Nuvalykite kaitinimo elementą nuo nuovių (žr. Skyrių „Prietaiso priežiūra“)
Virdulys išsijungia po kelių sekundžių	Virdulyje nėra vandens, suveikė apsauga nuo perkaitimo	Išjunkite prietaisą nuo elektros tinklo ir leiskite jam atvėsti. Naudojant toliau, pilkite į virdulį vandens virš MIN žymos (0,5 l)
Sinchronizacija nepavyko	Mobiliajame įrenginyje išjungta Bluetooth funkcija	Ijunkite Bluetooth funkciją mobiliajame įrenginyje
	Mobiliajame įrenginyje neaktyvus Ready for Sky priedas	Mobiliajame įrenginyje atidarykite priedą Ready for Sky
	Sinchronizuojami prietaisai per toli vienas nuo kito	Išitinkinkite, kad jie yra ne toliau kaip 15 metrų atstumu



**DĖMESIO!** Esant kokių nors priedo Ready for Sky sutrikimų, nebūtina kreiptis į klientų aptarnavimo skyrių. Kreipkitės į REDMOND techninės pagalbos skyrių, pašalinti klaidas ir/arba atstatyti Ready for Sky funkciją jums padės mūsų specialistai. Atliekant eilinius atnaujinimus, atsižvelgsime į jūsų pasiūlymus ir pastabas dėl priedo veikimo. REDMOND produkcijos vartotojų techninės pagalbos tarnybos kontaktus savo šalyje rasite tinklalapyje [www.redmond.com.pn](http://www.redmond.com.pn). Pagalba gali būti suteikta ir užpildžius šią tinklalapyje pateiktą atgalinio ryšio formą.

Jeigu gedimo pašalinti nepavyksta, kreipkitės į įgijotą klientų aptarnavimo centrą.



## Ekologiškai nekenksminga utilizacija (elektroninės ir elektros įrangos utilizacija)

Pakuotė, naudojimosi instrukcija ir pats prietaisas utilizuojami laikantis atitinkamų vietos antrinių žaliavų perdirbimo programų. Pasirūpinkite aplinkosauga: neišmeskite tokių gaminių kartu su įprastinėmis buitinėmis atliekomis.

Negalima išmesti panaudotos (senos) įrangos kartu su buitinėmis atliekomis. Juos reikia išmesti atskira Senos įrangos savininkai privalo atnešti nebe naudojamus prietaisus į specialius surinkimo punktus arba priduoti atitinkamoms organizacijoms. Tokiu būdu jūs prisidėsite prie vertingos žaliavos perdirbimo ir valymo nuo kenksmingų medžiagų programos.

Šis prietaisas pažymėtas pagal Europos direktyvos 2012/19/ES, reguliuojančios elektros ir elektronikos įrangos utilizavimą, reikalavimus.

Ši direktyva nustato pagrindinius elektros ir elektronikos prietaisų atliekų utilizacijos ir perdirbimo reikalavimus, galiojančius visoje Europos Sąjungos teritorijoje.

**Bluetooth** este o marcă înregistrată a companiei Bluetooth SIG, Inc.

**App Store** este o marcă a serviciului Apple Inc., înregistrată în SUA și alte țări.

**Google Play** este o marcă înregistrată a companiei Google Inc.



Pirms ierīces lietošanas uzmanīgi izlasiet lietošanas instrukciju un saglabājiet to kā uzziņas līdzekli. Pareiza ierīces lietošana var ievērojami pagarināt tās kalpošanas laiku.

Šajā lietošanas instrukcijā minētie drošības noteikumi un instrukcijas neapņemas iespējamās situācijas, kas var rasties ierīces ekspluatācijas procesā. Lietojot ierīci, lietotājam jāvadās no veselā saprāta un jābūt maksimāli uzmanīgam.

## DROŠĪBAS PASĀKUMI

- Ražotājs neuzņemas atbildību par bojājumiem, kuri radušies neievērojot drošības tehnikas prasības un izstrādājuma lietošanas noteikumus.
- Šī elektroierīce ir paredzēta lietošanai mājās apstākļos un to var izmantot dzīvokļos, laiku mājās vai citās līdzīgās vietās, un tā nav paredzēta rūpnieciskai izmantošanai. Rūpnieciskā vai jebkura cita nepiemērota ierīces izmantošana tiks uzskatīta par izstrādājuma lietošanas noteikumu pārkāpumu. Šajā gadījumā ražotājs neuzņemas atbildību par iespējamām sekām.
- Pirms ierīces pievienošanas elektrotīklam pārbaudiet, vai tā spriegums atbilst nominālajam ierīces spriegumam (skat. tehnisko raksturojumu vai izstrādājuma rūpnīcas plāksnīti).

- Izmantojiet pagarinātāju, kurš atbilst ierīces patērējama jaudai – parametru neatbilstība var radīt īssavienojumu vai kabeļa aizdegšanos.
- Pieslēdziet ierīci tikai kontaktligzdām ar sazemējumu – tā ir obligāta prasība aizsardzībai pret elektriskās strāvas triecienu. Izmantojot pagarinātāju pārliecinieties, ka tas arī ir ar sazemējumu.
- Atvienojiet ierīci no kontaktligzdas pēc lietošanas, kā arī tīrīšanas un pārvietošanas laikā. Atvienojiet strāvas vadu ar sausām rokām, pieturot to aiz kontaktspraudņa, nevelkot aiz vada.

LVA



**UZMANĪBU!** *Darbības laikā ierīce uzkarst! Esiet uzmanīgi! Neaiztieciet ar rokām ierīces korpusu darbības laikā. Lai izvairītos no apdeguma ar karstiem tvaikiem, atverot vāku, neliecieties pāri ierīcei.*

- Izmantojiet ierīci tikai paredzētajam nolūkam. Ierīces lietošana mērķiem, kuri nav norādīti instrukcijā, ir lietošanas noteikumu pārkāpums.

- Tējkannu drīkst izmantot tikai ar paliktņi, kurš ietilpst ierīces komplektā.
- Nenovietojiet strāvas vadu durvju ailēs vai siltuma avotu tuvumā. Uzmaniet, lai vads nesagrieztos un nesalocītos, nesaskartos ar asiem priekšmetiem, stūriem vai mēbeļu malām.

STOP

*ATCERĪETIES: nejaušs strāvas vada bojājums var izraisīt tāda veida bojājumus, kuri neatbilst garantijas noteikumiem, kā arī radīt elektriskās strāvas triecienu. Bojātais strāvas vads ir steidzami jānomaina servisa centrā.*

- Nenovietojiet ierīci uz mīksta un termoneizturīga virsmas, neapklājiet to darbības laikā: tas var novest pie ierīces pārkaršanas un bojājumiem.
- Ierīci aizliegts izmantot ārpus telpām: mitruma iekļūšana kontaktgrupā vai svešķermeņu iekļūšana ierīces korpusā var izraisīt nopietnus ierīces bojājumus.
- Pirms ierīces tīrīšanas pārlicinieties, ka tā ir atvienota no elektrotīkla un pilnībā atdzisusi. Stingri ievērojiet ierīces tīrīšanas norādes.

STOP

*AIZLIEGTS ierīces korpusu iegremdēt ūdenī!*

- Neizlejiet šķidrumu uz savienotāja.
- Bērni vecumā no 8 gadiem un vecāki, kā arī personas, kurām ir fiziski, neiroloģiski vai psihiski traucējumi, vai nepietiekama pieredze un zināšanas, var lietot ierīci tikai kādas personas uzraudzībā un/vai gadījumā, ja tās ir instruētas ierīces izmantošanas drošības jautājumos un apzinās bīstamību, saistītu ar šīs ierīces izmantošanu. Bērni nedrīkst rotaļāties ar ierīci. Glabājiet ierīci un strāvas vadu bērniem (jaunākiem par 8 gadiem) nepieejamā vietā. Ierīces tīrīšanu un apkalpošanu nedrīkst veikt bērni bez vecāku uzraudzības.
- Iepakojuma materiāls (plēve, putuplasts, u.c.) var būt bīstams bērniem. Nosmakšanas iespēja! Glabājiet iepakojuma materiālus bērniem nepieejamā vietā.
- Aizliegts patstāvīgi veikt ierīces remontu vai veikt izmaiņas tās konstrukcijā. Ierīces remonts ir jāveic

tikai autorizēto servisa centra speciālistiem. Ne-profesionāli izpildīti darbi var izraisīt ierīces salūšanu, traumas un īpašuma bojājumus.

STOP

**UZMANĪBU!** Aizliegts izmantot ierīci jebkādu bojājumu gadījumā.

### Tehniskais raksturojums

Modelis .....	SkyKettle RK-M170S-E
Jauda .....	2000-2400 W
Spriegums .....	220-240 V, 50/60 Hz
Aizsardzība pret elektriskās strāvas triecienu .....	I klase
Tilpums .....	1,7 l
Korpusa materiāls .....	nerūsējošais tērauds, plastmasas apvalks
Kaļķa nogulšņu filtrs .....	noņemams
Temperatūras izvēle ūdens sildīšanai .....	40, 55, 70, 85, 95, 100°C
Tālvadības funkcija "Ready for Sky" .....	ir
Datu pārraides protokols .....	Bluetooth v4.0
Atbalsts operētājsistēmās .....	iOS, Android
Ūdens vārīšanas funkcija .....	ir
Ūdens uzsildīšanas funkcija ar iestatīto temperatūru bez ūdens vārīšanas .....	ir
Automātiska iestatītās ūdens temperatūras uzturēšana .....	līdz 12 stundām
Automātiska izslēgšanās:	
• ūdens uzvārīšanās gadījumā	
• ūdens trūkuma gadījumā	
• noņemot no paliktņa	
Sildelements .....	slēptais, diskveida
Rotācija uz paliktņa .....	360°
Nodalījums strāvas vada glabāšanai .....	ir
Kontaktrūpa ar termosensoru .....	STRIX®
Strāvas vada garums .....	0,75 m
Gabarītmēri .....	230 × 228 × 257 mm
Neto svars .....	1,63 kg

### Komplektācija

Tējkanna .....	1 gab.
Tējkannas paliktņis .....	1 gab.
Lietošanas instrukcija .....	1 gab.
Servisa grāmatīņa .....	1 gab.

Ražotājam ir tiesības mainīt dizainu, komplektāciju, kā arī izstrādājuma tehnisko specifikāciju sava produkta pilnveidošanas laikā, bez iepriekšēja brīdinājuma par šīm izmaiņām. Tehniskajās specifikācijās ir pieļaujama pieļaide ±10%.



### Modeļa uzbūve (shēma A1, 3. lpp.)

1. Sensorais vadības panelis

LVA

2. Tējkannas korpus
3. Snipītis ar noņemamu kaļķa nogulšņu filtru
4. Vāks
5. Vāka atvēršanas poga
6. Rokturis
7. Logs ar graduētu ūdens līmeņa skalu
8. Strāvas vads
9. Paliktņis ar padziļinājumu strāvas vada glabāšanai

## Vadības panelis (shēma A2, 4. lpp.)

1. Poga 100°C – ūdens vārīšana
2. Poga  – ūdens vārīšana (uzsildīšana) līdz iestatītajai temperatūrai; darbības pārtraukšana, atgriešanās gaidīšanas režīmā
3. Poga  – ūdens uzsildīšana līdz iestatītajai temperatūrai bez vārīšanas
4. Ūdens temperatūras izvēles poga

## I. PIRMS LIETOŠANAS SĀKUMA

Uzmanīgi izpakojiet ierīci, noņemiet visus iepakojuma materiālus un reklāmas uzlīmes.



*Obligāti saglabājiet uzlīmi ar izstrādājuma sērijas numuru un brīdinošās uzlīmes!*

*Pēc transportēšanas vai uzglabāšanas zemā temperatūrā, ierīci pirms ieslēgšanas ir nepieciešams paturēt istabas temperatūrā ne mazāk par 2 stundām.*

Noslaukiet ierīces korpusu ar mitru lupatīņu, pēc tam rūpīgi noslaukiet. Pirmajā izmantošanas reizē var parādīties nepatīkama smaka, kas nav uzskatāma par ierīces bojājumu.



*Ražotājs iesaka pirms pirmās izmantošanas reizes vairākkārtīgi uzvāīt ūdeni tējkannā, lai likvidētu iespējamās nepatīkamas smakas no dezinficēta ierīci.*

## II. IERĪCES LIETOŠANA (shēma A3, 5. lpp.)

### Sagatavošana darbam

Novietojiet tējkannu ar paliktņi uz cietas, līdzenas, sausas un horizontālas virsmas tā, lai apkārtnējie priekšmeti un virsmas neciestu no karstā tvaika, kurš izplūst ūdens vārīšanas procesā.



**UZMANĪBU!** Ierīce ir paredzēta tikai ūdens sildīšanai un vārīšanai.

Pēc tējkannas pieslēgšanas elektrotīklam, uz 1 sekundi iedegsies indikatori uz paliktņa, pēc tam tie nodzīsīs.

Atskanēs īss skaņas signāls un ierīce pāries gaidīšanas režīmā (nav indikācijas).

### Iestatītās ūdens temperatūras uzturēšanas režīms





Šis režīms ieslēdzas automātiski, uzreiz pēc ūdens uzsildīšanas un ļauj saglabāt izvēlēto ūdens temperatūru (40, 55, 70, 85 vai 95°C) līdz 12 stundām. Ja temperatūra pazemināsies, automātiski ieslēgsies sildēlements. Ūdens netiek atkārtoti uzvārīts. Pēc režīma darbības beigām atskanēs 5 īsi signāli un ierīce pāries gaidīšanas režīmā.

### Ūdens vārīšana

1. Gaidīšanas režīmā nospiediet pogu 100°C. Iedegsies pogas indikators.
2. Ja Jūs vēlaties, lai pēc ūdens uzvārīšanās ieslēdzas ūdens temperatūras uzturēšanas režīms, nospiediet izvēlētajai temperatūrai (40, 55, 70, 85 vai 95°C) atbilstošu pogu. Iedegsies pogas indikators.



*Tādā pašā veidā var izvēlēties vai mainīt ūdens temperatūru vārīšanas procesā vai pēc tā beigām.*

3. Nospiediet pogu  vai pagaidiet 3 sekundes: iedegsies pogas  indikators, sāksies ūdens sildīšanas process.
4. Pēc ūdens uzvārīšanās, atkarībā no veiktajiem iestatījumiem:
  - tējkanna pāries gaidīšanas režīmā (indikācijas nebūs);
  - tējkanna pāries iestatītās ūdens temperatūras uzturēšanas režīmā (deg pogas  un izvēlētais temperatūras indikatori).
5. Lai pārtrauktu ūdens sildīšanas procesu vai atslēgtu automātisko iestatītās ūdens temperatūras uzturēšanas režīmu, nospiediet pogu .





### Ūdens sildīšana bez vārīšanas

Šo režīmu iesakām izmantot dzeramā ūdens, artēziskā pudeļu ūdens vai filtrētā ūdens sildīšanai. Ūdens, kurš nav vārīts, saglabā savas dabiskās īpašības, kas ir īpaši svarīgi gatavojot elitārās tējas šķirnes.

1. Gaidīšanas režīmā nospiediet pogu . Iedegsies pogas indikators.
2. 5 sekunžu laikā nospiediet izvēlētais temperatūras pogu, līdz kurai ir nepieciešams uzsildīt ūdeni (40, 55, 70, 85 vai 95°C), iedegsies pogas indikators.



*Ja 5 sekunžu laikā temperatūra netiek izvēlēta, ierīce pāries gaidīšanas režīmā (indikācijas nebūs). Izvēlēto temperatūru var mainīt ūdens sildīšanas procesā, nospiežot atbilstošās temperatūras pogu.*

- Nospiediet pogu  vai pagaidiet 5 sekundes; iedegsies pogas  indikators, sāksies ūdens sildīšanas process. Degs pogas  un izvēlētās temperatūras indikatori.
- Pēc ūdens uzsildīšanas, tējkanna pāries iestatītās temperatūras uzturēšanas režīmā (degš pogas  un izvēlētās temperatūras indikatori).

### Drošības sistēmas

Tējkanna ir aprīkota ar automātiskās izslēgšanās sistēmu pēc ūdens uzvārišanās un noņemšanas no paliktņa.

Ja tējkannā nav ūdens vai ūdens daudzums ir nepietiekams, nostrādā automātiskā aizsardzība pret pārkaršanu un strāvas padeve tiek atslēgta. Pēc ierīces atdzišanas, tā atkal būs gatava darbam.

**i** Centieties izvairīties no gadījumiem, kad nostrādā tējkannas aizsardzība pret pārkaršanu, jo tas samazina tējkannas kalpošanas ilgumu.

### Tehnoloģija Ready for Sky

Tehnoloģija Ready for Sky, ar tāda paša nosaukuma lietojumprogrammu, ļauj attālināti vadīt ierīci ar smartfona vai planšetdatora palīdzību.

- Lejupielādējiet programmu no App Store vai Google Play (atkarībā no izmantojamās ierīces operētājsistēmas) savā smartfonā vai planšetdatorā.

**i** Minimālo operētājsistēmas atbalstāmo versiju precizējiet kompānijas oficiālajā mājas lapā [www.redmond.company](http://www.redmond.company) vai pielikuma aprakstā veikalos App Store un Google Play.

- Mobilajai ierīcei ieslēdziet funkciju Bluetooth v4.0.
- Startējiet pielikumu Ready for Sky, izveidojiet kontu un sekojiet turpmākajām norādēm.
- Atveriet un atjaunojiet pieejamo ierīču sarakstu savienošanai ar mobilo ierīci.
- No pieejamo ierīču saraksta izvēlieties pievienojamo ierīci. Ierīces nosaukums sakrīt ar modeļa numuru. Jūs varat samainīt nosaukumu vai atstāt iestatīto.
- Apstipriniet izvēlētais ierīces pieslēgšanu un sekojiet instrukcijām un norādēm, kuras parādīsies uz mobilās ierīces ekrāna. Savienošanas laikā uz tējkannas vadības paneļa pārmaiņus degs pogu 100°C un 85°C vai pogu  un 55°C indikatori.

**i** Lai nodrošinātu stabilu savienojumu, mobilā ierīce nedrīkst atrasties tālāk par 15 metriem no ierīces.

Ierīces vadība izmantojot bezvadu tīklu. Uzsādišanas instrukcija aplikācijai R4S Gateway pieejama pēc norādes: [www.readyforsky.com/r4sgateway](http://www.readyforsky.com/r4sgateway)

## III. IERĪCES KOPŠANA

STOP

Pirms tīrīšanas atvienojiet tējkannu no elektrotīkla un ļaujiet tai atdzist.

Tīrīšanai neizmantojiet abrazīvus līdzekļus un ķīmiskas vielas, kuras nav ieteicams izmantot priekšmetu tīrīšanai, kuriem ir saskare ar pārītiku.

Neiegremdējiet tējkannu, paliktņi, strāvas vadu vai kontaktakšņu ūdeni; elektriskie kontakti nedrīkst saskarties ar ūdeni. Pirms tējkannas atkārtota izmantošanas pārliecinieties, ka elektriskie kontakti ir pilnīgi sausi!

Periodiski tīriet tējkannas korpusu un paliktņi ar mikstu, mitru drānu.

Ar laiku uz sildelementa un ierīces iekšējām sienām var veidoties kaļķu nogulsnes. Izmantojiet līdzekli kaļķu nogulšņu tīrīšanai un likvidēšanai (var iegādāties atsevišķi), saskaņā ar līdzekļa ražotāja instrukciju.

Noņemamais kaļķa nogulšņu filtrs ir jātīra pēc nepieciešamības: atveriet vāku, uzmanīgi noņemiet filtru, iemērciet to uz pāris minūtēm citronskābes ūdens šķīdumā, pēc tam noskalojiet un ievietojiet atpakaļ.

### Transportēšana un Uzglabāšana

Pirms glabāšanas un atkārtotas izmantošanas pilnībā notīriet un nožāvējiet visas ierīces daļas. Glabājiet ierīci sausa, labi vēdināmā vietā, tālāk no sildošām ierīcēm un tiešajiem saules stariem.

Transportēšanas un glabāšanas laikā ir aizliegts ierīci pakļaut mehāniskai ietekmei, kura var novest pie ierīces bojājumiem un/vai iepakojuma bojājumiem.

Nepieciešams sargāt ierīces iepakojumu no ūdens un šķidrums piekļūšanas.

## IV. PIRMS VĒRŠANĀS SERVISA CENTRĀ

Bojājums	Iespējamais cēlonis	Bojājums novēršana
Spiežot pogas, neiedegas neviens indikators	Elektrotīklā nav strāvas	Pievienojiet tējkannu kontaktligzdai, kura nav bojāta
Tējkanna izslēdzas pirms laika	Uz sildelementa ir izveidojušās kaļķu nogulsnes	Attīriet sildelementu no nogulsnēm (skat. nodaļu «Ierīces kopšana»)
Tējkanna izslēdzas pēc pāris sekundēm	Tējkannā nav ūdens, nostrādā aizsardzība pret pārkaršanu	Atvienojiet ierīci no elektrotīkla un ļaujiet tam atdzist. Turpmākai izmantošanai ielejiet tējkannā ūdeni augstāk par MIN (0,5 l) atzīmi

LVA

Bojājums	Iespējamais cēlonis	Bojājums novēršana
Sinhronizācija nav izdevusies	Mobilajai ierīcei ir atslēgta Bluetooth funkcija	Ieslēdziet Bluetooth funkciju mobilajai ierīcei
	Pielikums Ready for Sky mobilajai ierīcei nav aktīvs	Atveriet mobilajā ierīcē pielikumu Ready for Sky
	Sinhronizējamās ierīces atrodas pārāk tālu viena no otras	Pārliecinieties, ka ierīces atrodas ne tālāk par 15 metriem viena no otras

**i** **UZMANĪBU!** Gadījumā, ja rodas kādi traucējumi darbā ar Ready for Sky pielikumu, nav obligāti jāvēršas servisa centrā. Vērsieties pie REDMOND tehniskā atbalsta dienesta un saņemiet mūsu speciālistu konsultāciju par kļūdas vai/un traucējumu novēršanu darbā ar Ready for Sky. Jūsu priekšlikumi un ieteikumi tiks ņemti vērā veicot nākamās atjauninājumus. REDMOND produkcijas lietotāju atbalsta dienesta kontaktinformāciju, atbilstošu Jūsu valstij, varat atrast mājas lapā [www.redmond.company](http://www.redmond.company). Jūs varat arī saņemt palīdzību, mājas lapā aizpildot atgriezeniskā ziņojuma formu.

Gadījumā, ja neizdevās likvidēt bojājumus, griezieties autorizētajā servisa centrā.



#### **Ekoloģiski nekaitīga utilizācija (elektronisko un elektrisko ierīču utilizācija)**

Iepakojumu, lietošanas instrukciju, kā arī pašu ierīci nepieciešams utilizēt atbilstoši vietējai atkritumu pārstrādes programma Rūpējieties par apkārtnes dabu: neizmetiet šādus izstrādājumus kopā ar parastajiem sadzīves atkritumiem.

Izmantotās (vecās) ierīces nedrīkst izmest kopā ar citiem sadzīves atkritumiem, tos ir nepieciešams utilizēt atsevišķā Vecās tehnikas īpašniekiem ir jānodod to speciālos pieņemšanas punktus vai atbilstoši organizācija Tādā veidā Jūs palīdzat vērtīgo izejvielu pārstrādes procesam.

Dotā ierīce ir nomarkēta atbilstoši Eiropas direktīvai 2012/19/EU, kas regulē elektrisko un elektronisko iekārtu utilizāciju. Dotā direktīva nosaka galvenās elektrisko un elektronisko iekārtu atkritumu utilizācijas un pārstrādes prasības, kuras darbojas visā Eiropas Savienības teritorijā.

**Bluetooth** ir kompānijas Bluetooth SIG, Inc. reģistrēta preču zīme.

**App Store** ir Apple Inc. pakalpojumu zīme, kura ir reģistrēta ASV un citās valstīs.

**Google Play** ir kompānijas Google Inc. reģistrēta preču zīme.





Enne kasutamist lugege hoolikalt läbi kasutusjuhend ja hoidke see teatmikuna alles. Seadme õige kasutamine pikendab oluliselt selle teenistusaega.

Käesolevas juhendis olevad ohutusmeetmed ja instruksioonid ei hõlma kõik võimalikud olukorrad, mis võivad tekkida seadme kasutamise protsessis. Seadme kasutamisel kasutaja peab juhinduma tervest mõistusest, olla ettevaatlik ja tähelepanelik.

## OHUTUSMEETMED

- Tootja ei kannu vastutust vigastuste eest, mis on esile kutsutud ohutustehnika nõuete ja toote kasutusreeglite mittejärgimisega.
- Nimetatud elektriseadet võib kasutada korterites, suvilates ja teistes taolistes mittetööstusliku kasutamise tingimustes. Seadme tööstuslikku või muud otstarbekohatut kasutamist loetakse toote kasutuse rikkumiseks. Sel juhul ei kannu tootja vastutust võimalike tagajärgede eest.
- Enne seadme sisselülitamist elektrivõrku, kontrollige, kas selle pingele vastab seadme nominaalsele toitepingele (vt tehniline iseloomustik või toote tehasetabelit).
- Kasutage seadme tarbitavale võimsusele vastavat pikendajat. Parameetrite mittevastavus võib tingida lühise ja kaabli süttimise.

STOP

**TÄHELEPANU!** Töötamise ajal seade soojeneb! Olge ettevaatlikud! Seadme töö ajal ärge puudutage kätega seadme korpust. Kuumast aurust saadavate põletuste vältimiseks ärge kumarduge seadme kohale kaane avamisel.

- Kasutage seadet vaid selle määratlusel. Seadme kasutamine eesmärkidel, mis erinevad antud juhendis toodust, on kasutusjuhendite rikkumine.
- Teekannu on lubatud kasutada vaid seadme komplekti kuuluva teekannu alusega.
- Ärge paigaldage elektritoitejuhet ukseavadesse või soojusallikate läheduses. Jälgige, et elektrijuhe ei oleks

EST

kokku keerdunud ja painutatud, ei puutuks kokku teravate esemetega, mööbli nurkadega ja äärtega.

STOP

*PIDAGE MEELES elektrijuhtme juhulik vigastamine võib tingida garantiitingimustele mittevastavaid vigastusi, samuti tekitada elektrilöögi. Vigastatud elektrikaabel tuleb viivitamatult lasta hoolduskeskuses välja vahetada.*

- Ärge paigaldage tööanumaga seadet pehmele ja mitte termokindlale pinnale, töö ajal ärge seda kinni katke: see võib tingida seadme töö häired ja vigastused.
- Seadet on keelatud kasutada avatud õhus, niiskuse või kõrvaliste esemete sattumine seadme korpusesse võivad tingida tõsisid vigastusi.
- Enne seadme puhastamist veenduge, et see on elektrivõrgust välja lülitatud ja täielikult jahtunud. Järgige rangelt seadme puhastamise juhendeid.

STOP

*KEELATUD on paigutada seadet vette!*

- Ärge valage ühenduspesale vedelikku.

- Lapsed vanuses 8 aastat ja vanemad ning keha-, meele- või vaimupuudega inimesed ja inimesed, kellel pole piisavalt kogemusi või teadmisi, tohivad seadet kasutada ainult järelevalve all ja/või juhul, kui neid on eelnevalt seadme ohutus kasutamises instrueeritud ja nad on teadlikud seadme kasutamisega seotud ohtudest. Lapsed ei tohi seadmega mängida. Hoidke seadet ja selle toitejuhet alla 8 aastastele lastele kättesaamatus kohas. Lapsed ei tohi seadet ilma täiskasvanute järelevalveta puhastada ega hooldada.
- Pakkematerjalid (kile, penoplast jne.) võivad olla lastele ohtlikud. Lämmatamise oht! Säilitage pakendit lastele kättesaamatus kohas.
- Keelatud on seadme iseseisev remont või muudatuste tegemine selle konstruktsiooni. Seadme remonti peab tegema eranditult vaid autoriseeritud hoolduskeskuse spetsialist. Ebaprofessionaalselt tehtud remont võib tingida seadme rikke, trauma või vara kahjustuse.

STOP

*TÄHELEPANU! Keelatud seadme kasutamine mistahes vigastuste korral.*

**Tehnilised andmed**

Mudel.....	SkyKettle RK-M170S-E
Võimsus.....	2000-2400 W
Pinge.....	220-240 V, 50/60 Hz
Elektrilõõgikaitse.....	klass I
Maht.....	1,7 liitrit
Korpuse materjal.....	roostevaba teras, plastkestaga
Katlakivifilter.....	eemaldatav
Vee kuumutamise temperatuuri valimine.....	40, 55, 70, 85, 95, 100°C
Kaugjuhtimisfunktsioon „Ready for Sky“.....	on
Andmete edastamise protokoll.....	Bluetooth v4.0
Toetab operatsioonisüsteeme.....	iOS, Android
Vee keetmise funktsioon.....	on
Vee etteantud temperatuurini kuumutamise funktsioon ilma keetmiseta.....	on
Vee automaatne hoidmine etteantud temperatuuril.....	kuni 12 tundi
Automaatne väljalülitus:	
• vee keemaminemisel	
• vee puudumisel	
• kannu aluselt eemaldamisel	
Kuumutuselement.....	kaetud plaat
Pööratavus alusel.....	360°
Juhtme hoiukoht.....	on
Temperatuuranduri ühendusgrupp.....	STRIX®
Toitejuhtme pikkus.....	0,75 m
Välismootmed.....	230 × 228 × 257 mm
Netokaal.....	1,63 kg

**Komplekti kuuluvad**

Veekeetja.....	1 tk
Veekeetja alus.....	1 tk
Kasutusjuhend.....	1 tk
Hooldusraamat.....	1 tk



Oma toodangu täiustamise käigus on tootjal õigus täiendava ettepoovitamiseta muuta disaini, komplektatsiooni, samuti tehnilisi iseloomustikke. Tehnilistes andmetes on lubatud hälve ±10%.

**Multikeetja ehitus (skeem A1, lk. 3)**

1. Puuetundlik juhtpaneel
2. Veekeetja korpus

3. Tila koos eemaldatava katlakivifiltriga
4. Kaas
5. Kaane avamise nupp
6. Käepide
7. Veetaseme skaalaga aken
8. Toitejuhe
9. Alus koos süvendiga toitejuhtme hoidmiseks

**Juhtpaneel (skeem A2, lk. 4)**

1. Nupp 100°C vee keetmiseks.
2. Nupp  vee kuumutamiseks etteantud temperatuurini, töö peatamiseks, tagasi ooterežiimi lülitamiseks.
3. Nupp  vee kuumutamiseks etteantud temperatuurini ilma keetmata.
4. Vee temperatuuri valimise nupud.

**I. ENNE KASUTAMIST**

Võtke seade ettevaatlikult karbist välja, eemaldage kõik pakkematerjalid ja reklaamsildid.



*Kindlasti jätke kohale seerianumbriga kleebis ja hoiatav kleebis!*

*Peale transportimist või madalatel temperatuuridel süülitamist on vaja seadet hoida toatemperatuuril vähemalt 2 tundi enne sisselülitamist.*

Pühkige seadme korpus niiske lapiga, seejärel kuivatage. Kõrvalise lõhna tekkimine esimesel kasutamisel ei ole seadme vigastuseks.



*Tootja soovib enne kasutamise algust keeta vesi mõned korrad võimalike kõrvaliste lõhnade eemaldamiseks ja seadme desinfitseerimiseks.*

**II. SEADME KASUTAMINE (skeem A3, lk. 5)****Tööks ettevalmistamine**

Paigaldage veekeetja koos alusega kõvale tasasele ja kuivale horisontaalpinnale koh- ta, kus vee keemaminemisel kannu tilast väljuv aur ei saaks ümbritsevad esemed ega pindu kahjustada.



**TÄHELEPANU!** Seade on mõeldud ainult vee kuumutamiseks ja keetmiseks.

Pärast veekeetja elektrivõrku ühendamist süttivad alusel olevad indikaatorid 1 sekundiks, seejärel need kustuvad. Kostab lühike helisignaali ja seade lülitub ooterežiimi (vastav indikaator puudub).





## Määratud veetemperatuuri hoidmine

See režiim lülitub sisse automaatselt pärast vee kuumutamise lõppemist ja võimaldab hoida vett eelnevalt valitud temperatuuril (40, 55, 70, 85 ja 95°C) kuini 12 tundi. Kui temperatuur langeb allapoole valitud näitu, käivitub automaatselt vee kuumutamine. Uuesti keema vett seejuures ei aeta. Režiimi töö lõppemisel kostab 5 lühikest signaali ja seade lülitub ooterežiimi.

## Vee keetmine

1. Vajutage ooterežiimis nuppu 100°C. Nupu indikaator süttib.
2. Kui soovite, et pärast vee keemaminekut lülituks sisse etteantud temperatuuri hoidmine, vajutage vastava temperatuuri valimise nuppu (40, 55, 70, 85 või 95°C). Nupu indikaator süttib.

**i** Sel viisil saate temperatuuri valida või valitud temperatuuri muuta vee kuumutamise ajal või pärast keemaajamise lõppu.





3. Vajutage nuppu  või oodake umbes 3 sekundit: nupu  indikaator süttib ja seade alustab vee kuumutamist.
4. Pärast vee keemaminekist, olenevalt valitud seadetest:
  - veekeetja naaseb ooterežiimi (vastav indikaator puudub),
  - veekeetja lülitub etteantud temperatuuri hoidmise režiimi (põlevad nupu  ja valitud temperatuuri indikaatorid).
5. Vee kuumutamise peatamiseks või automaatselt temperatuurihoidmise režiimi väljalülitamiseks vajutage nuppu .

## Kuumutamine ilma keetmata

Seda režiimi soovitame kasutada joogivee, pudelisse villitud arteesiavee või efrilfritre-ga puhastatud vee jaoks. Vesi, mida ei keedeta, säilitab oma looduslikud omadused, mis on eriti oluline luksustlikku sorti tee valmistamisel.

1. Vajutage ooterežiimis nuppu . Nupu indikaator süttib.
2. Vajutage 5 sekundi jooksul selle temperatuuri nuppu, milleni soovite vee kuumutada (40, 55, 70, 85 või 95°C), nupu indikaator süttib.

**i** Kui 5 sekundi jooksul temperatuuri ei valita, lülitub seade ooterežiimi (vastav indikaator puudub). Temperatuuri saab muuta ka kuumutamise ajal, vajutades vastavat temperatuuri valimise nuppu.

3. Vajutage nuppu  või oodake 5 sekundit: nupu  indikaator süttib ja seade alustab vee kuumutamist. Seejuures põlevad nuppude  ja  ning valitud temperatuuri indikaatorid.
4. Pärast vee kuumutamist lülitub veekeetja etteantud temperatuuri hoidmise režiimi (põlevad nupu  ja valitud temperatuuri indikaatorid).

## Kaitsesüsteemid

Veekeetjal on kaitsesüsteem, mis lülitab seadme automaatselt välja, kui vesi läheb keema või kann võetakse aluselt maha.

Kui kannus ei ole vett või on vett liiga vähe, lülitab ülekuumenemiskaitse sisselülitatud kannu toite automaatselt välja. Pärast mahajahtumist on seade jälle töös valmis.

**i** Katsuge kannu ülekuumenemiskaitse rakendumist vältida, sest see vähendab kannu eluiga.

## Tehnoloogia Ready for Sky

Tehnoloogia Ready for Sky võimaldab juhtida seadet kaugjuhtimise teel samanimelise rakendusprogrammi abil nuti-telefonist või tahvelarvutist.

1. Laadige programm alla rakendustepest App Store või Google Play (olenevalt kasutatava seadme operatsioonisüsteemist) oma nutitelefonil või tahvelarvutis.

**i** Minimaalselt toetava operatsioonisüsteemi versiooni täpsustage komandii ametlikul kodulehel [www.redmond.company](http://www.redmond.company) või App Store u Google Play lisade kirjelduses.

2. Lülitage mobiilseadmel sisse funktsioon Bluetooth v4.0.
3. Käivitage rakendus Ready for Sky, looge konto ja järgige kuvatavaid viipasid.
4. Avage ja uuendage mobiilseadmega ühendamiseks saadaval olevate seadmete loetelu.
5. Valige saadaval olevate seadmete nimekirjast ühendatud seade. Seadme nimi vastab mudeli numbrile. Võite määrata uue nime või jätta vaikimisi määratud nime.
6. Kinnitage valitud seadme ühendamine ja järgige mobiilseadme ekraanil kuvatavaid juhiseid ja viipasid. Sel ajal, kui veekeetja loob juhtpaneeliga sidet, põlevad vaheldumisi nuppude 100°C ja 85°C või  ja 55°C indikaatorid.

**i** Stabiilsel ühenduse tagamiseks ei tohi mobiilseade olla seadmest kaugemal kui 15 m.

Juhtmevaba seadme juhtimine. Rakenduse R4S Gateway seadistamise kasutusjuhend on kättesaadav lingil: [www.readyforsky.com/R4Sgateway](http://www.readyforsky.com/R4Sgateway)

## III. SEADME HOOLDAMINE

**STOP** Enne puhastamist ühendage veekeetja elektrivõrgust lahti ja laske sel maha jahtuda. Puhastamisel ärge kasutage kraapivaid puhastusvahendeid ega kemikaale, mida ei soovitata toiduainetega kokkupuutes kasutada.

Ärge kastke kannu, alust, toitejuhet ega pistikut vette: elektrikontaktid ei tohi märjaks saada. Enne kannu uuesti kasutamist veenduge, et elektrikontaktid on täiesti kuivad!

Puhastage korpusst ja alust regulaarselt niiske lapiga.

Aja jooksul võib kuumutuselemendile ja kannu siseositele tekkida katt või katlakivi. Eemaldage see kooğitehnika jaoks soovitatud katlakivi eemaldamise vahendiga (tuleb eraldi osta), järgides vahendi tootja juhiseid.

Eemaldatavat katlakivifiltrit puhastage vajaduse järgi: avage kaas, võtke filter ettevaatlikult välja, hoidke seda paar minutit sidrunhappevees, seejärel peske ja pange tagasi oma kohale.

### Veondus ja Laondus

Enne hoiulepanemist ja uuesti kasutamist puhastage ja kuivatage hoolikalt kõik seadme osad. Hoidke seadet kuivas ja hea ventilatsiooniga kohas eemal küttekehadest ja otsesest päikesevalgusest.

Transportimise ja hoidmise ajal ei tohi seade olla mehaanilise koormuse all, mis võiks seadmele kahjustusi põhjustada ja/või selle pakendi terviklikkuse rikkuda.

Hoidke seadme pakendit vee või vedelike sissetungi eest.

## IV. ENNE HOOLDUSKESKUSESSE PÖÖRDUMIST

Rike	Võimalik põhjus	Kõrvaldamise meetod
Nuppude vajutamisel ei sütti ükski indikaator	Puudub elektritoide	Lülitage teekann töökorras elektrivõrku
Teekann lülitub enne-aegselt välja	Soojenduselemendile on tekkinud katlakivi	Puhastage soojenduselement katlakivist (vt. jagu "Seadme hoidmine")
Teekann lülitub sisse mõne sekundi möödudes	Teekannus puudub vesi, hakkas tööle ölesoojenemise kaitse	Lülitage seade elektrivõrgust välja ja andke sellel jahtuda. Edasisel kasutamisel täitke anum veega kõrgemale märgist MIN (0,5 l)
Sünkroniseerimine ei õnnestunud	Mobiilseadmel on Bluetooth välja lülitatud Rakendus Ready for Sky ei ole mobiilseadmel aktiveeritud	Lülitage mobiilseadmel funktsioon Bluetooth sisse Avage mobiilseadmel rakendus Ready for Sky

Rike	Võimalik põhjus	Kõrvaldamise meetod
Sünkroniseerimine ei õnnestunud	Sünkroniseeritavad seadmed asuvad üksteisest liiga kaugel	Veenduge, et seadmed ei oleks üksteisest kaugemal kui 15 meetrit

**i** **TÄHELEPANU!** Probleemide korral rakenduse Ready for Sky töös ei ole hoolduskeskusesse pöördumine ilmingimata vajalik. Pöörduge REDMONDI tehnilise toe poole ja meie spetsialistid aitavad teil vead ja/või Ready for Sky töö tõrked lahendada. Teie ettepanekuid ja märkusi võetakse rakenduse järgmise uuenduse juures arvesse. REDMONDI toodete kasutajatoe kontaktandmed oma riigis leiate veebisaidilt [www.redmond.comany](http://www.redmond.comany). Abi saamiseks võite täita ka tagasisidevormi sellel saidil.

Kui probleemi ei õnnestu lahendada, pöörduge volitatud teeninduskeskuse poole.



**Keskonnasõbralik jäätmekäitlus (elektri- ja elektroonikaseadmete romude käitlemine)**

Pakend, kasutusjuhend ja seade tuleb kõrvaldada kohalike jäätmekäitluseskirjade järgi. Hoidke keskkonda: ärge visake selliseid seadmeid olmejäätmete hulka.

Kasutusest kõrvaldatavaid (vanu) seadmeid ei tohi visata olmeprügi hulka, vaid neid tuleb käidelda erald Vanade seadmete omanikud peavad viima need seadmed vastavatesse kogumispunktidesse. Sellega aitate kaasa väärtuslike toorainete ümbertöötlemisele ja väldite saasteainete sattumist keskkonda.

Käesolev seade on märgistatud vastavalt Euroopa direktiivile 2012/19/EL, mis reguleerib elektri- ja elektroonikaseadmete jäätmete käitlemist.

See direktiiv määratleb elektri- ja elektroonikaseadmete jäätmete kõrvaldamise ja taaskasutamise põhinõuded, mis kehtivad kogu Euroopa Liidus.

**Bluetooth** on ettevõtte Bluetooth SIG, Inc registreeritud kaubamärk.

**App Store** on ettevõtte Apple Inc. USA-s ja teistes riikides registreeritud teenusemärk.

**Google Play** on ettevõtte Google Inc registreeritud kaubamärk.

EST



Înainte de utilizare citiți cu atenție manualul de exploatare și păstrați-l în calitate de material de referință. Utilizarea corectă a dispozitivului va prelungi semnificativ durata lui de exploatare.

Măsurile de siguranță și instrucțiunile, cuprinse în acest manual, nu acoperă toate situațiile posibile, care pot apărea în procesul de exploatare a dispozitivului. Atunci când se utilizează dispozitivul utilizatorul trebuie să fie ghidat de bunul simț, să fie atent și grijuliu.

## MĂSURI DE SIGURANȚĂ

- Producătorul nu poartă răspundere pentru deteriorări, cauzate de nerespectarea cerințelor tehnicii securității și ale regulilor de exploatare a dispozitivului.
- Prezentul dispozitiv electric este prevăzut pentru utilizare în condiții de trai și poate fi utilizat în apartamente, căsuțe de vacanță sau în alte condiții similare de utilizare nonindustriale. Utilizarea industrială sau orice altă nespacială a dispozitivului va fi considerată ca încălcarea condițiilor de utilizare corespunzătoare a dispozitivului. În acest caz producătorul nu își asumă responsabilitatea pentru consecințele posibile.
- Înainte de a conecta dispozitivul la rețeaua electrică, verificați dacă tensiunea lui corespunde cu tensiunea nominală a dispozitivului (a se vedea

caracteristicile tehnice sau plăcuța uzinei producătoare a dispozitivului).

- Utilizați prelungitorul, proiectat pentru consumul de putere a dispozitivului: necorespunderea parametrilor poate provoca un scurtcircuit sau inflamația cablului.
- Conectați dispozitivul doar la prizele cu contact sigur cu pământul, – este o cerință obligatorie de securitate electrică. Utilizând prelungitorul, asigurați-vă că acesta are de asemenea contact sigur cu pământul.
- Deconectați dispozitivul din priza electrică după utilizare, precum și în timpul curățării sau deplasării. Extrageți cablul de alimentare cu mâinile uscate, ținându-l de ștecher, dar nu de cablul de alimentare.

STOP

**ATENȚIE!** În timpul funcționării dispozitivul se încălzește! Fiți prudenți! Nu atingeți cu mâinile corpul dispozitivului în timpul funcționării lui. Pentru a evita arsurile de la aburul fierbinte, nu vă aplecați deasupra dispozitivului la deschiderea capacului.

- Utilizați dispozitivul doar conform destinației sale. Utilizarea dispozitivului în alte scopuri deosebite de cele menționate în acest manual este o încălcare a regulilor de utilizare.
  - Se permite utilizarea fierbătorului doar cu suportul care face parte din setul de livrare.
  - Nu întindeți cablul de alimentare electrică în golurile ușilor sau în apropierea surselor de căldură. Asigurați-vă, că cablul de alimentare electrică să nu fie răsucit și îndoit, sau în contact cu obiectele, colțurile și marginile ascuțite ale mobilierului.
- STOP** *REȚINEȚI: deteriorarea accidentală a cablului de alimentare electrică poate cauza defecte, care nu corespund cerințelor de garanție, precum și la electrocutare. Cablul de alimentare deteriorat necesită o înlocuire urgentă în centrul de deservire.*
- Nu instalați dispozitivul cu vasul de lucru pe o suprafața moale și nerezistentă la căldură, nu-l acoperiți în timpul funcționării: aceasta poate duce

la dereglarea funcționării și deteriorarea dispozitivului.

- Nu exploatați dispozitivul la aer liber: pătrunderea umidității în contactele electrice sau a altor obiecte străine în interiorul corpului dispozitivului poate provoca deteriorări grave.
- Înainte de curățarea dispozitivului asigurați-vă că acesta este deconectat de la rețeaua electrică și s-a răcit complet. Urmați riguros instrucțiunile de curățare a dispozitivului.

**STOP** *NU scufundați corpul dispozitivului în apă!*

- Nu permiteți scurgerea lichidului pe conector.
- Acest aparat poate fi utilizat de către copii cu vârste de peste 8 ani și de către persoane cu capacități izice, senzoriale sau mentale reduse, sau cu lipsă de experiență și cunoștințe, dacă sunt supravegheați sau instruiți cu privire la utilizarea aparatului în siguranță și dacă înțeleg pericolele pe care le implică. Nu lăsați copiii să se joace cu aparatul!

Curățarea și întreținerea nu trebuie efectuate de către copii fără a i supravegheați. Nu lăsați dispozitivul și cablului lui de alimentare la îndemâna copiilor sub 8 ani.

- Materialul de ambalare (pelicula, masa plastică expandată, etc) poate fi periculoas pentru copii. Pericol de sufocare! Păstrați ambalajul la un loc inaccesibil pentru copii.
- Sunt interzise repararea dispozitivului de sine stătător sau introducerea modificărilor în construcția lui. Repararea dispozitivului trebuie să fie efectuată doar de către un specialist al centrului de deservire autorizat. Lucrul efectuat neprofesional poate duce la defectarea dispozitivului, vătămări și deteriorarea bunurilor.

STOP

**ATENȚIE!** Nu utilizați dispozitivul în cazul oricărui defect.

### Caracteristicile tehnice

Model.....	SkyKettle RK-M170S-E
Putere.....	2000-2400 W
Tensiune.....	220-240 V, 50/60 Hz
Protecția împotriva electrocutării.....	clasa I
Capacitate.....	1,7 l
Materialul dispozitivului.....	oțel inoxidabil, coajă de plastic
Filtru pentru cal.....	detășabil
Alegerea temperaturii de încălzire a apei.....	40, 55, 70, 85, 95, 100°C
Funcția controlului de la distanță "Ready for Sky".....	este
Protocolul transferului de date.....	Bluetooth v4.0
Sprijin în sistemele de operare.....	iOS, Android
Funcția fierberii apei.....	este
Funcția încălzirii apei până la temperatura setată fără fierbere.....	este
Menținerea automată a temperaturii apei setate.....	până la 12 ore
Deconectarea automată:	
• La fierberea	
• În lipsa apei	
• La scoaterea de pe unitatea de bază	
Elementul de încălzire.....	ascuns, disc
Rotăția standului.....	360°
Compartiment de păstrare a cablului.....	este
Grupul de contact cu senzorul de temperatură.....	STRIX®
Lungimea cablului de alimentare.....	0,75 m
Dimensiuni de gabarit.....	230 × 228 × 257 mm
Masa netă.....	1,63 kg

### Completare

Fierbător.....	1 buc.
Suport pentru fierbător.....	1 buc.
Instrucțiuni de utilizare.....	1 buc.
Carte de service.....	1 buc.

Producătorul își rezervă dreptul de a modifica designul, conținutul, precum și caracteristicile tehnice ale dispozitivului pe parcursul perfecționării dispozitivului fără anunțarea prealabilă despre aceste modificări. În specificațiile tehnice se admite o eroare de ±10%.



### Modelul aparatului (schema A1, p. 3)

1. Panoul de control tactil



2. Dispozitivul fierbătorului
3. Gură de scurgere cu filtru anti-calcar detașabil
4. Capac
5. Butonul de deschidere a capacului
6. Mâner
7. Fereastra cu scara gradată a nivelului apei
8. Cablu de alimentare
9. Stand cu nișă de depozitare a cablului

### Panoul de control (schema A2, p. 4)

1. Butonul 100°C – fierberea apei
2. Butonul  – fierberea (încălzirea) apei până la temperatura specificată; stația lucrului, revenirea la regimul de așteptare
3. Butonul  – încălzirea apei până la temperatura spăcificată fără fierbere
4. Butoanele alegerii temperaturii apei

## I. ÎNAINTE DE PRIMA UTILIZARE

Despachetați dispozitivul, înlăturați toate materialele de ambalare și autocolante promoționale.



*Păstrați obligatoriu autocolanta cu numărul seriei și autocolanta de avertizare!*

*După transportarea sau păstrarea la temperaturi joase este necesar să mențineți dispozitivul la temperatura camerei nu mai puțin 2 ore înainte de conectare.*

Ștergeți corpul dispozitivului cu o cârpă umedă, apoi ștergeți-l pînă la uscat. Apariția unui miros străin la prima utilizare nu prezintă semne de deteriorare a dispozitivului.



*Producătorul recomandă înaintea începerii utilizării de a fierbe de câteva ori apă în fierbător pentru eliminarea mirosurilor străine și dezinfectarea dispozitivului.*

## II. FUNCȚIONAREA DISPOZITIVULUI (schema A3, p. 5)

### Pregătirea pentru lucru

Așezați fierbătorul cu suportul pe o suprafață plană uscată astfel încât, obiectele sau suprafețele din jur să nu fie afectate de aburul fierbinte, care iese la fierbere.



**ATENȚIE!** Dispozitivul este destinat numai pentru încălzirea și fierberea apei.

După conectarea fierbătorului la sursa de alimentare se vor aprinde LED-urile pe stant timp de 1 secundă, după care se vor stinge. Va răsună un semnal sonor scurt și dispozitivul va trece în regimul de așteptare (indicația lipsește).

### Regimul de menținere a temperaturii apei specificate





Acest regim se conectează automat după terminarea încălzirii și permite să mențineți din timp temperatura specificată a apei (40, 55, 70, 85 sau 95°C) timp de 12 ore. Dacă temperatura scade sub valoarea selectată, automat se conectează elementul de încălzire. Fierberea repetată nu are loc. La sfârșitul lucrului regimului vor răsună 5 semnale scurte și dispozitivul va trece în regimul de așteptare.

### Fierberea apei

1. În regimul de așteptare apăsați butonul 100°C. Va lumina indicatorul butonului.
2. Dacă dumneavoastră doriți, ca după sfârșitul fierberii să se conecteze regimul menținerii temperaturii specificate a apei, apăsați butonul alegerii temperaturii corespunzătoare (40, 55, 70, 85 sau 95°C). Va lumina indicatorul butonului.



*În același mod puteți alege sau schimba temperatura specificată în procesul sau la sfârșitul fierberii apei.*

3. Apăsați butonul  sau așteptați timp de 3 secunde: indicatorul butonului  se va aprinde, va începe procesul încălzirii apei.
4. După fierberea apei, în funcție de setările selectate:
  - Fierbătorul va reveni la regimul de așteptare (indiciile lipsesc);
  - Fierbătorul va trece în regimul menținerii temperaturii specificate a apei (ard indicatoarele butoanelor  și temperatura specificată).
5. Pentru întreruperea procesului de încălzire a apei sau deconectarea regimului menținerii automate a temperaturii apăsați butonul .





### Încălzirea apei fără fierbere

Acest regim este recomandat la utilizarea apei potabile, apă îmbuteliată sau purificată prin filtre speciale. Apa, cu excepția cazului când este fiartă, își păstrează proprietățile naturale, care este deosebit de important pentru pregătirea soiurilor de ceai de elită.

1. În regimul de așteptare apăsați butonul . Se va aprinde indicatorul butonului.
2. Timp de 5 secunde apăsați butonul alegerii temperaturii, până la care este necesar să încălziți apa (40, 55, 70, 85 sau 95°C), se vor aprinde indicatorii butoanelor.



*Dacă timp de 5 secunde temperatura nu va fi specificată, dispozitivul va trece în regimul de așteptare (indiciile lipsesc). Deasemenea puteți schimba temperatura în procesul de încălzire, apăsând butonul corespunzător de selectare a temperaturii.*

3. Apăsăți butonul  sau așteptați 5 secunde: indicatorul butonului  va lumina și va începe procesul de încălzire a apei. În acest timp se vor aprinde indicatorii butoanelor ,  și temperaturii specificate.
4. După încălzirea apei fierbătorului va trece în regimul de menținere a temperaturii acesteia (se vor aprinde indicatorii butoanelor  și temperaturii specificate).

## Sisteme de securitate

Fierbătorul este echipat cu sistem automat de deconectare după fierberea apei și scoaterea de pe unitatea de bază.

În lipsa apei în fierbător sau la cantitatea insuficientă a acesteea va funcționa protecția automată împotriva supraîncălzirii și va deconecta alimentarea fierbătorului. Răcit, dispozitivul va fi iarăși gata pentru utilizare.

- i** *Evitați situațiile activității protecției fierbătorului de supraîncălzire, deoarece aceasta duce la micșorarea duratei de funcționare a aparatului.*

## Tehnologie Ready for Sky

Tehnologie Ready for Sky vă permite cu ajutorul programului de aplicație cu același nume să controlați aparatul de la distanță cu ajutorul unui smartphone sau tabletă.

1. Descărcați programul de pe App Store sau Google Play (În funcție de sistemul de operare al aparatului) pe telefonul sau tableta dumneavoastră.

- i** *Versiunea minimă acceptată a sistemului de operare confirmați-o pe site-ul oficial al companiei [www.redmond.company](http://www.redmond.company) sau în descrierile la aplicația în magazinele App Store și Google Play.*

2. Activați funcția Bluetooth v4.0 pe dispozitivul mobilui.
3. Lansați aplicația Ready for Sky, creați un cont și urmați instrucțiunile.
4. Deschideți și actualizați lista de conexiuni disponibile pentru dispozitive cu un dispozitiv mobil.
5. Din lista dispozitivelor disponibile selectați dispozitivul conectat. Numele dispozitivului se potrivește cu numărul modelului. Dumneavoastră puteți specifica un nume nou sau puteți lăsa pe cel setat în mod implicit.
6. Confirmați conectarea dispozitivului ales și urmăriți instrucțiunile și solicitările de pe ecranul dispozitivului mobil. În timpul stabilirii conexiunii pe panoul de control al fierbătorului se vor aprinde alternativ perechile indicatoarelor butoanelor 100°C și 85°C sau  și 55°C.

- i** *Pentru asigurarea conexiunii stabile dispozitivul mobil nu trebuie să fie mai mult de 15 metri de la aparat.*

Dispozitivul este controlat printr-o rețea fără fir. Instrucția pentru instalarea aplicației R4S Gateway este disponibilă la adresa: [www.readyforsky.com/r4sgateway](http://www.readyforsky.com/r4sgateway)

## III. ÎNGRIJIREA DISPOZITIVULUI

**STOP** *Înainte de curățare deconectați fierbătorul de la sursa de alimentare și lăsați-l să se răcească.*

*Nu utilizați la curățare agenți abrazivi și produse chimice, care nu sunt recomandate de a fi utilizate cu obiectele, care sunt în contact cu produsele alimentare.*

*Nu scufundați fierbătorul, standul, cablul electric sau fișa în apă: contactele electrice nu trebuie să intre în contact cu apa. La utilizarea repetată a fierbătorului asigurați-vă, că contactele electrice sunt uscate!*

Curățați periodic dispozitivul fierbătorului și baza cu o cârpă moale și umedă. Cu timpul pe elementul de încălzire și pereții interiori ai dispozitivului se poate forma calcar sau raid.

Folosiți detergent pentru curățare și eliminarea calcarului cu tehnica bucătăriei (se vinde aparte), în dependență de instrucția producătorului produsului.

Filtrul detașabil pentru calcar curățați-l în măsura gradului de contaminare: deschideți capacul, atenț scoateți filtrul, puneți la măcerat pentru câteva minute într-o soluție apoasă de acid citric, după care spălați-l și instalați-l la loc.

### Transport și Depozitare

La utilizarea repetată sau păstrare uscați în totalitate toate părțile dispozitivului. Păstrați dispozitivul într-un loc uscat ventilat departe de razele solare și dispozitivelor încălzitoare. La transportarea și păstrarea dispozitivului se interzice să-l expuneți la șocuri mecanice, care pot duce la deteriorarea aparatului și/sau încălcarea integrității pachetului. Este necesar să aveți grijă de ambalajul dispozitivului să nu pătrundă apă și alte lichide.

## IV. ÎNAINTE DE A APELA LA UN CENTRU DE DESERVIRE

Defectul	Cauza posibilă	Metoda de înlăturare
La apăsarea butoanelor nici un indicator nu se va aprinde	Lipsește energia electrică	Conectați dispozitivul la priza electrică în stare de funcționare

Defectul	Cauza posibilă	Metoda de înlăturare
Fierbătorul se deconectează din timp	Pe elementul de încălzire s-au format depuneri de calcar	Curățați elementul de încălzire de depunerile de calcar (a se vedea secțiunea "Îngrijirea dispozitivului")
Fierbătorul se conectează peste câteva secunde	În fierbător lipsește apa, s-a declanșat protecția contra supraîncălzirii	Deconectați dispozitivul de la rețeaua electrică și lăsați-l să se răcească. La utilizarea ulterioară umpleți fierbătorul cu apă mai sus de marcajul MIN (0,5 l)
Încercarea de sincronizare nu a reușit	Este deconectată funcția Bluetooth pe dispozitivul mobil	Activați funcția Bluetooth pe dispozitivul mobil
	Aplicația Ready for Sky pe dispozitivul mobil nu este activă	Deschideți aplicația Ready for Sky pe dispozitivul mobil
	Dispozitivele sincronizate se află prea departe	Asigurați-vă că dispozitivele se află în limitele de 15 metri unul de celălalt

**i** **ATENȚIE!** În cazul apariției oricărei defecțiuni în activitatea aplicației Ready for Sky, adresarea la centrul de servicii nu este obligatorie. Adresați-vă la asistența tehnică REDMOND și primiți consultația specialiștilor noștri pentru rezolvarea greșelii și/sau defecțiunii în activitatea Ready for Sky. Propunerile și observările dumneavoastră pentru activitatea aplicației vor fi luate în considerare în următoarea actualizare. Datele de contact ale serviciului de susținere a utilizatorilor produselor REDMOND în țara dumneavoastră le puteți găsi pe site-ul [www.redmond.company](http://www.redmond.company). Dumneavoastră de asemenea puteți primi ajutor îndeplinind în site-ul dat formularul de feedback.

În cazul, dacă defecțiunea nu a fost rezolvată, adresați-vă la centrul de servicii autorizat.



#### Eliminarea ecologică (utilizarea echipamentelor electrice și electronice)

Utilizarea ambalajului, ghidul utilizatorului, precum și dispozitivul înșiși trebuie să fie efectuată în conformitate cu programele de reciclare locale. Arătați preocupare pentru mediu: nu aruncați aceste produse cu deșeurile menajere obișnuite.

Dispozitivele (vechi) nu trebuie aruncate împreună cu gunoii menajeri, ele trebuie eliminate separat. Posesorii echipamentelor vechi sunt obligați pentru a aduce dispozitive la centrele de recepție speciale sau organizațiilor în cauză. Astfel, ajutați programul la prelucrarea materiilor prime valoroase, precum și curățarea de poluanți.

Acest aparat este marcat în conformitate cu Directiva Europeană 2012/19/EU, reglementează reciclarea echipamentelor electrice și electronice.

Această directivă specifică cerințele de bază pentru eliminarea și reciclarea deșeurilor de la dispozitivele electrice și electronice, valabilă pe întreg teritoriul Uniunii Europene.

**Bluetooth** este o marcă înregistrată a companiei Bluetooth SIG, Inc.

**App Store** este o marcă a serviciului Apple Inc., înregistrată în SUA și alte țări.

**Google Play** este o marcă înregistrată a companiei Google Inc.



Mielőtt használatba venné a terméket, figyelmesen olvassa el és őrizze meg az adott használati utasítást. A készülék rendeltetésszerű használata jelentősen növeli a készülék élettartamát.

A használati útmutatóban szereplő biztonsági intézkedések nem fedik le az összes lehetséges helyzetet, amely a készülék felhasználása során felmerülhet. A készülék használata során a felhasználó járjon el a józan ész szellemében, legyen óvatos és figyelmes.

## BIZTONSÁGVÉDELMI SZABÁLYOK

- A gyártó nem vállal felelősséget a készülékkel kapcsolatos biztonsági követelmények és üzemeltetési szabályok be nem tartásából adódó meghibásodásokért.
- Az adott elektromos berendezés egy magas funkcionalitású, otthoni körülmények közt, nem ipari célból használatos helyiségekben való ételkészítésre alkalmas készülék. A készülék ipari vagy más nem rendeltetésszerű használata, a rendeltetésszerű használat feltételeinek megsértését jelenti. Ebben az esetben a gyártó a lehetséges következményekért nem vállal felelősséget.

STOP

- Mielőtt a készüléket hálózatba csatlakoztatna, ellenőrizze, hogy a hálózati feszültség megegyezik – e a készülék tápfeszültségével (lásd a műszaki jellemzőket vagy a készülék gyári címkéjét).
  - Csak olyan hosszabbítót használjon, amely megfelel a készülék teljesítményi paramétereinek – a paraméterek eltérései rövidzárlathoz vagy a tápkábel kigyulladásához vezethetnek.
  - Csak földelt aljzatba csatlakoztassa a készüléket – ez kötelező biztonságvédelmi előírás. Hosszabbítót használva, győződjön meg hogy a hosszabbító földelt.
  - A készülék használata befejeztével, valamint a készülék tisztításakor és áthelyezésekor, húzza ki a csatlakozó dugót. A csatlakozó dugót száraz kézzel, nem a vezetékét, hanem a dugót fogva húzza ki.
- FIGYELEM!** Üzem közben a készülék felmelegszik! Legyen óvatos! Üzem közben, ne érintse kézzel a készüléket. Égési sérülések elkerülése érdekében, a fedél kinyitására ne hajoljon a készülék fölé.

- Csak rendeltetészerűen használja a készüléket. A készülék, az adott használati utasítástól eltérő használata, az üzemeltetési szabályok megsértését jelenti.
- A vízforraló készüléket csak a készülék tartozéka-ként szállított megvilágítással lehet használni.
- Ne vezesse a tápkábelt ajtónyílásokon keresztül vagy hőforrások közelében. Ügyeljen, hogy a tápkábel ne csavarodjon össze és ne törjön meg, valamint ne érjen éles tárgyakhoz vagy bútor éleihez és széleihez.
- **STOP** ***EMLÉKEZZEN:** a tápvezeték véletlen sérülése olyan meghibásodásokhoz vezethet, amelyek nem egyeznek meg a garanciavállalási feltételekkel, valamint áramütést okozhatnak. A sérült elektromos kábelt a szervizközpontban azonnal ki kell cserélni.*
- Ne helyezze a készüléket puha vagy nem hőálló felületre, üzemelés közben ne takarja le: ez a készülék inkorrekt működéséhez és meghibásodásához vezethet.
- Tilos a készülék kültéri használata: nedvesség vagy idegen tárgyak a készülék belsejébe jutása, a készülék komoly meghibásodásához vezethet.
- Tisztítás előtt, győződjön meg, hogy a készülék le van kapcsolva a hálózatról és teljesen kihűlt. Szigorúan tartsa be a tisztítással kapcsolatos utasításokat.
- **STOP** ***TILOS a készüléket vízbe meríteni!***
- Ne öntsön folyadékot a csatlakozóba.
- 8 éven felüli gyermekek, továbbá testi, érzszer-  
vi vagy szellemi fogyatékkal élők, illetve tapasztalat vagy ismeretek hiányában hozzá nem értő személyek használhatják a készüléket megfelelő felügyelet vagy a biztonságos használatra vonatkozó útmutatások mellett, amennyiben tisztában vannak a használattal járó veszélyekkel. Ügyeljen, hogy a gyermekek ne használják a készüléket játékszerként. A készülék tisztítását és karbantartását gyermekek kizárólag felügyelet mellett végezhetik.

A készüléket és elektromos tápkábelt 8 évesnél fiatalabb gyermekek elől elzárt helyen tárolja.

- A csomagolóanyag (fólia, hungarocell és más) a gyerekek részére veszélyt jelent. Fulladás veszélyét! A csomagolóanyagot gyermekektől távol tárolja.
- Minden, karbantartással és javítással kapcsolatos munkát csak az illetékes márkaszerviz szakembere végezhet. A nem szakmailag elvégzett munka a készülék meghibásodásához vezethet, valamint sérüléseket és anyagi károkat okozhat.

**STOP**

**FIGYELEM!** A meghibásodott készülék bármilyen mű használata, tilos.

## Műszaki jellemzők

Modell.....	SkyKettle RK-M170S-E
Teljesítmény.....	2000-2400 W
Feszültség.....	220-240 V, 50/60 Hz
Elektromos biztonság.....	I osztály
Úrtartalom.....	1,7 L
Összetétel.....	rozsdamentes acél, műanyag külső burkolat
Vízkezelés.....	levegőszűrő
Víz hőmérséklet.....	40, 55, 70, 85, 95, 100°C
Ready for Sky távvezérlés.....	igen
Adatátviteli protokoll.....	Bluetooth v4.0
Támogatott operációs rendszerek.....	iOS, Android
A víz forralása.....	igen
A víz felmelegítése a hőmérséklet beállítás érdekében, forralás nélkül.....	igen
A víz hőmérséklet automatikus megtartása.....	maximum 12 órán keresztül
Automatikus kikapcsolás:	
• forrás esetén	• ha le van választva az alapról
• ha üres	
Fűtőelem.....	zárt lap
Elforogtatás az alapon.....	360°
Kábel tároló hely.....	igen
Vezérlő áramkör és hőmérséklet érzékelő.....	STRIX®
Elektromos tápkábel hossza.....	0,75 m
Befoglaló méretek.....	230 × 228 × 257 mm
Nettó súly.....	1,63 kg

## Felszereltség

Vízforraló.....	1 db.
Vízforraló talpazat.....	1 db.
Használati utasítás.....	1 db.
Szervizkönyv.....	1 db.



A gyártó, a termékek fejlesztése során, további értesítés nélkül fenntartja a design, a felszereltség, valamint a termék műszaki jellemzőinek változtatási jogát. A műszaki jellemzők megengedett hiba ±10%.

## A készülék részei (A1 ábra, 3. old.)

1. Érintőpad

- Vízforraló
- Kiöntő, levehető vízkő szűrővel
- Fedél
- A fedél nyitógombja
- Fogantyú
- Vízszint jelző
- Elektromos tápkábel
- Alap, a kábel számára kialakított bevágással

### Vezérlőpanel (A2 ábra, 4. old.)

- 100°C – felforralja a vizet
-  – felforralja (felmelegíti) a vizet a beállított hőmérsékletre; leáll és készenléti üzemmódba kapcsol
-  – forralás nélkül melegíti a vizet
- Víz hőmérséklet gombok

## I. HASZNÁLAT ELŐTT

Óvatosan emelje ki a készüléket és tartozékait a dobozból. Távolítsa el az összes csomagolóanyagot és reklámmatricát.



*Feltétlenül őrizz meg a termék burkolatán található figyelmeztető, illetve sorozatszámot tartalmazó matricát!*

*Szállítás vagy raktározás után alacsony hőmérsékleten, a készüléket használat előtt legalább 2 órán keresztül tartsa szobahőmérsékleten.*

Nedves ruhával törölje át a készülék burkolatát, majd törölje szárazra. Első használat alkalmával jelentkező idegen szagok nem jelentik a készülék meghibásodását.



*A gyártó javasolja használat előtt, az idegen szagok eltávolítása és fertőtlenítés érdekében, néhány alkalommal vizet forralni a készülékben.*

## II. A KÉSZÜLÉK HASZNÁLATA (A3 ábra, 5. old.)

### Használat előtt

Helyezze a vízforralót és az alapot szilárd, egyenletes, száraz sík felületre, megfelelő távolságban az olyan tárgyaktól vagy felületektől, amelyeket a gőz károsíthat.



*Megjegyzés: a készülék kizárólag víz melegítésére vagy forralására használható.*

Miután csatlakoztatta a vízforralót a hálózati táplálásra, az alapon elhelyezkedő vízszajelzők 1 másodpercre kigyulladnak. Egy rövid hangjelzés hallható és a készülék készenléti üzemmódba kapcsol (nem világít vízszajelző).

### A víz hőmérséklet tartás üzemmód





Ez az üzemmód automatikusan bekapcsol a melegítést követően, és lehetővé teszi a beállított víz hőmérséklet (40, 55, 70, 85 vagy 95°C) megtartását 12 órán keresztül. Ha a víz hőmérséklete a beállított érték alá csökken, a fűtőelem automatikusan bekapcsol. A víz nem lesz újra felforralva. Az időszakasz végén, a készülék 5 rövid hangjelzést ad és készenléti üzemmódba kapcsol.

### Víz forralása

- Készenléti módban nyomja meg 100°C gombot. A vízszajelző kigyullad.
- Ha szeretné a forralást követően a vizet a beállított hőmérsékleten tartani, nyomja meg a megfelelő hőmérséklet gombját (40, 55, 70, 85 vagy 95°C). A vízszajelző kigyullad.



*A hőmérséklet a forralás alatt vagy után ugyanilyen módon állítható be.*

- Nyomja meg a  gombot és várjon körülbelül 3 másodpercig: A  kijelző kigyullad és a víz melegítése elkezdődik.
- Amikor a víz felforrt, a beállításoktól függően:
  - a vízforraló visszakapcsol készenléti üzemmódba (nem világít vízszajelző);
  - a vízforraló átkapcsol hőmérséklet tartás üzemmódba (a  és a hőmérséklet vízszajelzők kigyulladnak).
- Nyomja meg a  gombot a melegítési folyamat megszakításához vagy az automatikus hőmérséklet tartás üzemmód kikapcsolásához.

HUN





### Víz melegítése forralás nélkül

Ezt az üzemmódot palackozott artézi víz vagy szűrt víz esetén ajánlott használni. A víz, amely nincs felforralva, megőrzi természetes tulajdonságait, ami különösen fontos a prémium teák készítése során.

- Készenléti módban nyomja meg a  gombot. A vízszajelző kigyullad.
- 5 másodpercen belül nyomja meg a hőmérséklet gombot, a víz hőmérséklet beállítása érdekében (40, 55, 70, 85 vagy 95°C). A vízszajelző kigyullad.



*Ha a hőmérséklet beállítása 5 másodpercen belül nem történik meg, a készülék készenléti üzemmódba kapcsol (nem világít vízszajelző). A hőmérséklet a melegítési folyamat során is megváltoztatható, a megfelelő hőmérséklet gomb megnyomásával.*

- Nyomja meg a  gombot vagy várjon 5 másodpercig: A  visszajelző kigyullad és a víz melegítése elkezdődik. Ugyanakkor, a , a  és a hőmérséklet visszajelzők kigyulladnak.
- A víz felmelegítése után a vízforraló hőmérséklettartás üzemmódba lép (a  és a hőmérséklet visszajelzők kigyulladnak).

## Száraz forralás elleni védelem

A vízforraló automatikusan kikapcsol a forralás után, és amikor eltávolítja az alapjáról. Ha a vízforraló üres vagy nincs benne elegendő víz, a száraz forralás elleni védelem automatikusan kikapcsolja a vízforralót. A lehűlés után a készülék ismét használatra kész.

**i** Próbálja elkerülni a száraz forralás elleni védelem bekapcsolását, mert ez csökkentheti a készülék élettartamát.

## A Ready for Sky technológia

A Ready for Sky technológia lehetővé teszi az azonos nevű szoftver alkalmazás használatát a készülék okostelefonról vagy tabletről történő távvezérlése érdekében.

- Töltse le a szoftvert az App Store-ból vagy a Google Play (az operációs rendszertől függően) az okostelefonjára vagy tabletjére.

**i** A minimálisan támogatott operációs rendszer verzióiról érdeklődjön a cég [www.redmond.company](http://www.redmond.company) hivatalos honlapján vagy az alkalmazás-leírásban az App Store és Google Play üzletekben.

- Kapcsolja be a Bluetooth v4.0 funkciót a mobil eszközén.
- Nyissa meg a Ready for Sky alkalmazást, hozzon létre egy fiókot és kövesse a képernyőn megjelenő utasításokat.
- Nyissa meg és frissítse a mobil eszközéhez történő csatlakoztatáshoz rendelkezésre álló készülékek listáját.
- A rendelkezésre álló készülékek listájából válassza ki a csatlakoztatni kívánt készüléket. A készülék neve megegyezik a modell számmal. Beállíthat egy új nevet vagy leállíthatja az alapértelmezett telepítést.
- Hagyja jóvá a kiválasztott készülék csatlakoztatását, és kövesse a mobil eszköz képernyőjén megjelenő utasításokat. Miközben csatlakoztatja a vízforralót a vezérlőpanelhez, a 100°C és a 85°C vagy a , és a 55°C visszajelzők felváltva kigyulladnak.

**i** A stabil kapcsolat biztosítása érdekében a mobil eszköz készüléktől mért távolsága nem lehet nagyobb 15 méternél.

A készülék vezeték nélküli hálózaton keresztüli kezelése. A R4S Gateway alkalmazás telepítési útmutatója a [www.readyforsky.com/r4sgateway](http://www.readyforsky.com/r4sgateway) linken érhető el.

## III. A KÉSZÜLÉK KARBANTARTÁSA

**STOP** A tisztítás előtt húzza ki a vízforraló csatlakozódugóját és hagyja kihűlni azt. Ne tisztítsa súrolószerekkel vagy olyan vegyi anyagokkal, amelyek az élelmiszerekkel érintkező eszközök esetén nem ajánlottak.

Ne merítse vízbe az alapot, az elektromos vezetéket vagy a csatlakozódugót: az elektromos érintkezéseket nem érheti víz. A vízforraló ismételt használata előtt győződjön meg arról, hogy az elektromos érintkezők teljesen szárazak-e.

Rendszeres időközönként tisztítsa meg a vízforralót és az alap felületét egy puha, nedves törölrühával.

A készülék belsejében az idő múlásával vízkő halmozódhat fel. Használjon speciális konyhai vízkő eltávolítót (külön vásárolható meg), és kövesse a használati utasításokat. A vízkő szűrő levehető a tisztítás érdekében: nyissa ki a fedelet, óvatosan vegye ki a szűrőt, merítse citromos-vizes oldatba, majd öblítse le és helyezze vissza.

## Szállítás és Tárolás

Tárolás és további felhasználás előtt tisztítsa meg és törölje szárazra a készülék részzeit. Tárolja a készüléket száraz, jól szellőző helyen, távol a melegítő készülékektől és napsugarak hatásától.

Szállítás és tárolás közben tilos a készüléket olyan mechanikai befolyásnak alávetni, amely meghibásodáshoz és/vagy a csomagolás sérüléséhez vezethet.

Védje a csomagolást a víz és egyéb folyadék hatásától.

## IV. MIELŐTT SZERVIKŐZPONTHOZ FORDULNA

Meghibásodás	Lehetséges ok	Elhárítás módja
A gombok megnyomásakor egyik visszajelző sem gyullad ki)	Nincs hálózati feszültség	Csatlakoztassa a készüléket működésképes aljzatra
A vízmelegítő készülék előtt kikapcsol	Vízkő lerakódás képződött a fűtőelemen	Tisztítsa meg a fűtőelemet a vízkőlerakodástól (lásd a "A készülék karbantartása") fejezetet



Meghibásodás	Lehetséges ok	Elhárítás módja
A vízmelegítő készülék néhány másodperc eltével kikapcsol	A víztartályban nincs víz, működésbe lépett a túlmelegedés elleni védelem	Kapcsolja le a készüléket a hálózatról, várja, meg amíg a készülék kihűl. További használatkor MIN (0,5 l) jelzés fölötti szintig töltsön vizet a tartályba
A szinkronizálás nem járt eredménnyel	A mobiltelefonon ki van kapcsolva a Bluetooth funkció	Kapcsolja be a Bluetooth funkciót a mobilon
	A Ready for Sky melléklet a mobiltelefonon nem aktív	Nyissa ki a Ready for Sky mellékletet a mobilon
	A szinkronizálандó készülékek túl messze vannak egymástól	Győződjön meg arról, hogy a készülékek maximum 15 méter távolságon vannak egymástól

**i** FIGYELEM! Amennyiben a Ready for Sky melléklet működésével kapcsolatos hiba merülne fel, nem kötelező a szervizbe fordulni. Forduljon a REDMOND cég technikai támogató csoportjához, amelyen szakemberünk tanácsot ad a Ready for Sky rendszer működésében keletkezett hiba elhárításával kapcsolatban. Az ön által emondott a melléklet működésével kapcsolatos vélemények és javaslatok figyelembe lesznek véve a soron következő frissítéseknél. A REDMOND támogató csoportjának elérhetőségeit megtalálhatja saját országában a [www.redmond.company](http://www.redmond.company) honlapon. Ugyancsak segítséget kaphat, ha kitölti e honlapon bemutatott kapcsolat-felvételi űrlapot.

Amennyiben nem sikerül orvosolni a hibákat, forduljon szervizbe.



#### Környezetbarát hulladékkezelés (elektromos és elektronikus berendezések kezelése)

A csomagolás, a felhasználói kézikönyv, valamint maga a készülék újrafeldolgozását a helyi újrahasznosítási program keretében kell elvégezni Gondoskodjon környezetéről: ne dobjon ki ilyen termékeket általános háztartási hulladékkal együtt.

A használt (rég) készülékek nem dobatók ki a háztartási szeméttel együtt, ezek hulladékkezelését külön kell elvégezni A régi, használt készülékeket a tulajdonosuk speciális hulladék átvevő helyekre kell szállítsa, illetve megfelelő szervezeteknél kell, hogy

leadja. Ezzel, Ön segíti az értékes alapanyagok feldolgozásával és szennyezet anyagok tisztításával kapcsolatos programot.

A készülék az elektromos és elektronikus berendezések hulladékairól szóló 2012/19/ EU számú irányelvnek megfelelő feliratokkal van ellátva.

Az irányelv az EU egészére érvényes kereteket állapít meg a használt készülékek visszavételére és újrahasznosítására vonatkozóan.

A **Bluetooth** a Bluetooth SIG, Inc. bejegyzett védjegye.

Az **App Store** az Apple Inc. bejegyzett szolgáltatási védjegye az Egyesült Államokban és más országokban.

A **Google Play** a Google Inc. bejegyzett védjegye.



Преди да използвате даденото изделие, внимателно прочетете ръководството за експлоатация и го запазете за справки в бъдеще. Правилното използване на уреда ще удължи значително неговия срок на експлоатация.

Мерките за безопасност и инструкциите, съдържащи се в даденото ръководство, не обхващат всички възможни ситуации, които могат да възникнат в процеса на употреба на уреда. При работа с устройството потребителят е длъжен да се ръководи от здравия смисъл и да бъде внимателен.

## МЕРКИ ЗА БЕЗОПАСНОСТ

- Производителят не носи отговорност за повреди, които са резултат от неспазване на изискванията на техниката за безопасност и правилата за използване на уреда.
- Този електрически уред е предназначен за използване в битови условия и може да се използва в квартири, вили или в други подобни условия на непромишлена експлоатация. Промислено или всяко друго използване на уреда не по предназначение се смята за нарушаване на условията за правилна експлоатация на изделието. В този случай производителят не носи отговорност за възможните последствия.
- Преди да включите устройството в електрическата мрежа, проверете съпада ли нейното

напрежение с номиналното напрежение на захранването на уреда (вж. техническите характеристики или фирмената табелка на изделието).

- Използвайте удължител, подходящ за мощността на уреда: несъответствието на параметрите може да предизвика късо съединение или запалване на кабела.
- Включвайте уреда само към заземени контакти – това е задължително изискване за защита от токов удар. Когато използвате удължител, уверете се, че той също е заземен.
- След използване на уреда, по време на почистване и преместване, изключвайте уреда от контакта. Изключвайте захранващия кабел със сухи ръце, като го държите за щепсела, а не за шнура.

STOP

**ВНИМАНИЕ!** По време на работа приборът се нагрява! Внимавайте! Не докосвайте с ръце корпуса на уреда по време на работата му. За да се избегне изгаряне от горещата пара, не се накланяйте над уреда при отваряне на капака.

- Използвайте уреда само по предназначение. Използването на уреда за цели, различни от посочените в това ръководство, е нарушение на правилата за експлоатация.
- Чайникът може да се използва само с поставката, влизаща в комплекта на уреда.
- Не изтегляйте хранящия кабел през каси на врати или близо до източници на топлина. Внимавайте кабелът да не се усуква и да не се прегъва, както и да не се докосва до остри предмети, ъгли и ръбове на мебели.

STOP

*ПОМНЕТЕ: случайната повреда на хранящия кабел може да доведе до повреда, които не съответстват на условията на гаранцията, както и до токов удар. Повреденият хранящ кабел трябва незабавно да се смени в сервизен център.*

- Не поставяйте уреда с работния съд върху мека не топлоустойчива повърхност, не го покривайте по време на работа: това може да доведе до

нарушаване на работата и повреда на устройството.

- Забранено е използването на уреда на открито: попадането на влага в контактната група или на чужди предмети вътре в корпуса на устройството може да доведе до сериозната му повреда.
- Преди да започнете да почиствате уреда, уверете се, че е изключен от електрическата мрежа и е напълно изстинал. Спазвайте строго инструкциите за почистване на уреда.

STOP

*ЗАБРАНЯВА СЕ потапянето на корпуса на уреда във вода!*

- Да не се допуска проливания на течността на съединителя.
- Деца на възраст 8 години и повече, както и лица с ограничени физически, сетивни или умствени способности или с липса на опит или знания, могат да използват уреда само под наблюдение и/или в случай, че са били инструктирани относно безопасното използване на уреда и осъзнават

BGR

опасностите, свързани с използването му. Деца не бива да си играят с уреда. Дръжте уреда и хранящия му кабел на място, недостъпно за деца под 8 години. Почистването и обслужването на уреда не трябва да се извършва от деца без надзор от възрастен.

- Опаковъчният материал (фолио, пенопласт и т.н.) може да представлява опасност за децата. Опасност от задушаване! Пазете опаковката в недостъпно за деца място.
- Забранен е самостоятелният ремонт на прибора или правене на промени в конструкцията му. Ремонтът на уреда трябва да се извършва само от специалист от упълномощен сервизен център. Непрофесионално извършеният ремонт може да доведе до счупване на уреда, травми и повреда на имущество.

STOP

**ВНИМАНИЕ!** *Забранено е използването на уреда, ако са налице някакви дефекти.*

**Технически характеристики**

Модел.....	SkyKettle RK-M170S-E
Мощност.....	2000-2400 W
Напрежение.....	220-240 V, 50/60 Hz
Електрическа безопасност.....	клас I
Обем.....	1,7 l
Състав.....	неръждаема стомана, пластмасова обвивка
Филтър за котлен камък.....	..... сменяем
Температура на водата.....	40, 55, 70, 85, 95, 100°C
Ready for Sky дистанционно управление.....	..... да
Протокол за предаване на данните.....	Bluetooth v4.0
Поддръжка на операционните системи.....	iOS, Android
Кипване на водата.....	..... да
Нагряване на водата до зададена температура без кипване.....	..... да
Автоматично поддържане на температурата на водата.....	до 12 часа
Автоматично изключване:	
• при кипване	
• при изпразване	
• при снемане от поставката	
Нагревател.....	вградена платка
Въртене върху поставката.....	360°
Място за съхраняване на кабела.....	..... да
Контролна верига с термодатчик.....	STRIX®
Дължина на електрическия кабел.....	0,75 м
Габаритни размери.....	230 × 228 × 257 мм
Тегло нето.....	1,63 кг

**Комплект**



Чайник.....	1 бр.
Поставка за чайника.....	1 бр.
Ръководство за експлоатация.....	1 бр.
Сервизна книжка.....	1 бр.

Производителят има право да прави промени в дизайна, комплектацията и в техническите характеристики на изделието в процеса на усъвършенстване на продукцията си, без да уведомява предварително за тези изменения. В спецификациите се допуска отклонение от ±10%.

### Части на уреда (схема А1, стр. 3)

1. Сензорен панел
2. Чайник
3. Накрайник със сменяем филтър за котлен камък
4. Капак
5. Бутон за отваряне на капака
6. Дръжка
7. Индикатор за нивото на водата
8. Кабел на електрозахранването
9. Поставка с ниша за кабела

### Контролен панел (схема А2, стр. 4)

1. 100°C – кипване на водата
2.  – кипване (нагревяне) на водата до зададена температура; прекратяване на работата и преминаване в режим на изчакване
3.  – нагряване на водата без кипване
4. Бутони за температурата на водата

## I. ПРЕДИ ПЪРВОТО ИЗПОЛЗВАНЕ

Внимателно разопаковайте izdelieto, отстранете всички опаковъчни материали и рекламни стикери.

 *Задължително запазете табелката със серийния номер и предупредителния стикер!*

*След транспортиране или съхраняване при ниски температура трябва да оставите уреда при стайна температура не по-малко от 2 часа, преди да го включите.*

Избършете корпуса на уреда с влажна кърпа, след което внимателно го подсушете. Появяването на странична миризма при първото използване не е следствие от не-изправност на уреда.

 *Производителят препоръчва преди началото на използване няколко пъти да кипнете вода в чайника за отстраняване на възможни странични миризми и за дезинфекция на уреда.*

## II. ЕКСПЛОАТАЦИЯ НА УРЕДА

(схема А3, стр. 5)

### Преди употреба

Поставете чайника и поставката на твърда, равна, суха хоризонтална повърхност далече от други предмети или повърхности, които могат да бъдат повредени от парата.

 **ЗАБЕЛЕЖКА:** Уредът трябва да се използва само за нагряване и кипване на вода.

След свързването на чайника към електрическата мрежа индикаторите на поставката ще светнат за 1 секунда. Излъчва се кратък сигнал и уредът преминава в режим на изчакване (без светлинен индикатор).





### Режим на поддържане на температурата на водата

Този режим се включва автоматично след нагряването и позволява да се поддържа зададената температура на водата (40, 55, 70, 85 или 95°C) в продължение на 12 часа. Ако температурата спадне под зададената стойност, нагревателят се включва автоматично. Водата не кипва повторно. В края на периода уредът издава 5 кратки сигнала и преминава в режим на изчакване.

### Кипване на вода

1. В режим на изчакване натиснете бутона 100°C. Индикаторът светва.
2. Ако искате да поддържате водата с определена температура след кипването, натиснете бутона за съответната температура (40, 55, 70, 85 или 95°C). Индикаторът светва.

 *По този начин може да се зададе или промени температурата по време на или след кипването.*





3. Натиснете бутона  и изчакайте около 3 секунди: индикаторът на бутона  светва и водата започва да се нагрява.
4. Когато водата кипне, в зависимост от настройките:
  - чайникът се връща в режим на изчакване (без светлинен индикатор);
  - чайникът преминава в режим на поддържане на температурата (светват индикаторът на бутона  и индикаторите за температурата).
5. Натиснете  за прекъсване на процеса на нагряване или изключете автоматичния режим на поддържане на температурата.

### Нагриване на вода без кипване

Това е препоръчителният режим за бутилираната изворна или филтрирана вода. Вода, която не е била подлагана на кипене, съхранява природните си качества, което е особено важно при приготвянето на елитни сортове чай.

1. В режим на изчакване натиснете бутона . Индикаторът светва.
2. В рамките на 5 секунди натиснете бутона за задаване на температурата на водата (40, 55, 70, 85 или 95 °C). Индикаторът светва.

**i** Ако температурата не бъде зададена в рамките на 5 секунди, уредът преминава в режим на изчакване (без светлинен индикатор). Температурата може да се промени и по време на процеса на нагриване чрез натискане на бутона за съответната температура.

3. Натиснете бутона  или изчакайте 5 секунди: индикаторът на бутона  светва и водата започва да се нагрива. Същевременно светват индикаторите на бутоните  и , както и индикаторите за температурата.
4. След нагриването на водата чайникът преминава в режим на поддържане на температурата (светват индикаторът на бутона  и индикаторите за температурата).

### Система за защита

Чайникът се изключва автоматично след кипване и при снемане от поставката му. Ако чайникът е празен или в него няма достатъчно вода, системата за защита автоматично ще го изключи. Когато се охлади, уредът отново ще бъде готов за употреба.

**i** *Опитайте се да избягвате активирането на системата за защита, тъй като това може да съкрати експлоатационния живот на уреда.*

### Технологията Ready for Sky

Технологията Ready for Sky позволява да използвате софтуерното приложение със същото име за дистанционно управление на уреда от смартфон или таблет.

1. Свалете софтуера от App Store или Google Play (в зависимост от операционната ви система) на своя смартфон или таблет.

**i** *Минимално поддържащата версия на операционната система уточнете от официалния сайт на компанията [www.redmond.com/r4sky](http://www.redmond.com/r4sky) или в описанието към апликацията в магазините App Store и Google Play.*

2. Включете Bluetooth v4.0 на вашето мобилно устройство.

3. Отворете приложението Ready for Sky, създайте потребителски профил и следвайте подсказките, които се появяват на екрана.
  4. Отворете и актуализирайте списъка на наличните уреди за свързване с мобилното устройство.
  5. От списъка с наличните уреди изберете този, който трябва да бъде свързан. Името на уреда е същото като номера на модела. Можете да зададете ново име или да спрете инсталацията по подразбиране.
  6. Потвърдете свързването на избрания уред и следвайте инструкциите на екрана на мобилното устройство. При свързването на чайника с контролния панел поред ще светват двойките индикатори 100°C и 85°C или  и 55°C.
- i** *За да се гарантира стабилна връзка, мобилното устройство трябва да се намира на не повече от 15 метра от уреда.*

Управление на уреда чрез безжична мрежа. Инструкцията за инсталиране на приложението R4S Gateway е на разположение в: [www.readyforsky.com/r4sgateway](http://www.readyforsky.com/r4sgateway)

## III. ГРИЖИ ЗА УРЕДА

STOP

*Преди почистване изключете чайника от мрежата и го оставете да се охлади. Не чистете с абразивни средства или химични вещества, които не се препоръчват за предмети, влизащи в контакт с хранителни продукти.*

*Не потапяйте във вода поставката, електрическия кабел или щепсела: електрическите контакти не трябва да влизат в контакт с вода. Преди повторното използване на чайника се уверете, че електрическите контакти са напълно сухи.*

Периодично почиствайте повърхността на чайника и поставката с влажна мека кърпа. Стечение на времето във вътрешността на уреда може да се натрупа котлен камък. Използвайте специално средство за отстраняване на котлен камък от кухненски съдове (закупува се отделно) и следвайте инструкциите на производителя. Филтърът за котлен камък може да се сваля за почистване: отворете капака, внимателно извадете филтъра, потопете го във воден разтвор с лимон, след което изплакнете и го поставете обратно на мястото му.

### Транспортиране и Съхранение

За съхранение и повторно използване, почистете и напълно подсушете всички части на уреда. Съхранявайте уреда на сухо и проветриво място далече от нагревателни уреди и попадането на преки слънчеви лъчи.

При транспортиране и съхранение се забранява излагането на уреда на механическо въздействие, което може да доведе до повреждането на уреда и/или наруши цялостността на опаковката.  
Необходимо е пазенето на опаковката на уреда от попадане на вода и други течности.

## IV. ПРЕДИ ДА ПОЗВЪННИТЕ В СЕРВИЗНИЯ ЦЕНТЪР

Неизправност	Възможна причина	Начини за отстраняване
При натискане на бутоните не светва нито един от индикаторите	Липсва захранване	Включете чайника към работещ електрически контакт
Чайникът се изключва преждевременно	Върху нагревателния елемент се е образувал котлен камък	Почистете нагревателния елемент от котления камък (вж. раздел "Грижи за уреда")
Чайникът се изключва след няколко секунди	В чайника няма вода, активирала се е защитата от прегряване	Изключете уреда от електрическата мрежа и го оставете да изстине. При по-нататъшното използване пълнете чайника с вода по-високо от отметката MIN (0,5 l)
Опитът за синхронизация не се е произвел	Изключена функция Bluetooth на мобилното устройство	Включете функцията Bluetooth на мобилното устройство
Опитът за синхронизация не се е произвел	Приложението Ready for Sky на мобилното устройство не е активно	Активирайте приложението Ready for Sky на мобилното устройство
	Синхронизиращите устройства се намират сравнително далеко	Убедете се че устройствата се намират в пределите на 15 метра едно от друго



**ВНИМАНИЕ!** В случай на възникване на каквато и да било неизправност в приложението Ready for Sky, обръщането към сервизния център не е задължително. Обърнете се към службата за техническа поддръжка REDMOND и ще получите консултация от нашите специалисти по отстраняване на грешки и/или неизправност Ready for Sky. Вашите предложения и забележки по работата на приложението ще бъдат включени в следващата актуализация. Контактните

данни за службата по поддръжка клиентската продукция REDMOND във вашата страна можете да намерите в сайта [www.redmond.com.au](http://www.redmond.com.au). Вие също можете да получите помощ, попълвайки в дадения сайт формуляра за обратна връзка.

В случай, че неизправността не може да се отстрани, обърнете се към авторизирания сервизен център.



### Екологично безвредна утилизация (утилизация на електрическо и електронно оборудване)

Изхвърлянето на опаковката, ръководствата, както и самият уред трябва да се извърши в съответствие с местните програми за рециклиране. Проверявайте загриженост за околната среда и не изхвърляйте тези продукти с обикновените битови отпадъци.

Използваните (стари) уреди не трябва да се изхвърлят с другите битови отпадъци, те трябва да се утилизират отделно. Собствениците на старо оборудване трябва да отнесат уредите в специалните пунктове за събиране на такива отпадъци или да ги предадат в съответните организации. Така ще подпомогнете програмата за преработка на ценни суровини, както и за пречистване на замърсяващи вещества.

Даденият прибор е произведен в съответствие с Европейските директиви 2012/19/EU, регулиращи използването на електрически електронни уреди.

Дадената директива определя основните изисквания за използване и преработка на отпадъците от електрическите електронни прибори, действащи на територията на целия Европейски Съюз.

**Bluetooth** е регистрираната търговска марка на Bluetooth SIG, Inc.  
**App Store** е сервизната марка на Apple Inc., регистрирана в САЩ и в други страни.  
**Google Play** е регистрираната търговска марка на Google Inc.

BGR



Prije početka korištenja ovog uređaja, pažljivo pročitajte uputu za njegovu upotrebu i čuvajte je kao priručnik. Pravilno korištenje uređaja može značajno produžiti vrijeme njegove upotrebe.

Mjere opreza i instrukcije sadržane u ovim uputama ne obuhvaćaju sve moguće situacije koje mogu nastati pri rukovanju uređajem. Pri korištenju uređaja korisnik treba se rukovoditi zdravim razmišljanjem, biti oprezan i pažljiv.

## MJERE SIGURNOSTI

- Proizvođač ne snosi odgovornost za oštećenja, koja su nastala uslijed nepoštovanja sigurnosnih normi i uputa za upotrebu ovaj električni uređaj.
- Ovaj je električni aparat namijenjen za upotrebu u kucanstvu, a može se koristiti u stanovima, vikendicama ili u drugim sličnim uvjetima neindustrijske namjene. Industrijska ili bilo koja druga zloupotreba aparata smatrati će se kršenjem pravilne upotrebe proizvoda. U ovom slučaju, proizvođač ne preuzima odgovornost za posljedice.
- Prije priključivanja aparata na električnu mrežu, provjerite da li je napon istovjetan sa naponom napajanja uređaja (pogledajte specifikacije ili pločicu proizvoda).

- Koristite produžni kabel, predviđen za priključnu snagu uređaja – neusklađenost parametara može dovesti do kratkog spoja ili pregorijevanja kabela.
- Uključujte uređaj samo na utičnice koje imaju uzemljenje, – to je obavezan zahtjev glede zaštite od strujnog udara. Kada koristite produžni kabal, uvjerite se da i on, također, ima uzemljenje.
- Isključujte uređaj iz utičnice suhim rukama, povlačenjem kabela za napajanje strujom za utikač, a ne za sam kabel.

**STOP**

**PAŽNJA!** Za vrijeme rada uređaj se grije! Budite obazrivi! Ne dotičite kućište uređaja tijekom njegovog rada. Da bi izbjegli opekotine od vrele pare ne naginjite se nad uređaj pri likom otvaranja poklopca.

- Koristite uređaj isključivo prema namjeni. Upotreba uređaja za potrebe koje se razlikuju od onih koje su dane u uputama, predstavlja narušavanje uvjeta upotrebe.



- Dozvoljava se upotreba čajnika samo sa postoljem koje ulazi u komplet isporuke.
- Ne provlačite kabel za napajanje električnom energijom u blizini izvora topline, plinskih i električnih štednjaka. Vodite računa o tome da se kabel ne uvrće i ne lomi, te da ne dolazi u dodir s oštrim predmetima, bridovima namještaja.

STOP

*UPAMTITE: slučajno oštećenje kabela za napajanje strujom može dovesti do momenata koji ne odgovaraju uvjetima garancije, ta do udara električnom energijom. Oštećeni električni kabel treba odmah zamijeniti u servis centru.*

- Ne prekrivajte ga za vrijeme rada: to može dovesti do narušavanja rada uređaja i do njegovog kvara.
- Zabranjena je upotreba uređaja na otvorenom: dospijeće vlage u kontaktnu skupinu ili stranih predmeta unutar kućišta uređaja može dovesti do ozbiljnih oštećenja.

- Prije početka čišćenja uređaja provjerite da li je isti isključen iz struje te da se potpuno ohladio. Strogo se pridržavajte uputa za čišćenje uređaja.

STOP

*ZABRANJENO je uranjanje kućišta uređaja u vodu!*

- Ne dopustite da se tekućina izlije na priključak.
- Djeca uzrasta od 8 godina i starija, te osobe s ograničenim osjetilima, fizičkim ili intelektualnim sposobnostima, s nedovoljnim iskustvom ili znanjima, mogu koristiti uređaj samo pod prismotrom i/ili u slučaju ako su obučeni glede sigurnog korištenja uređaja, te ako su svjesni opasnosti koje nosi korištenje uređaja. Djeca ne bi trebalo da se igraju sa aparatom. Držite aparat i njegov kabel za struju izvan dohvata djece mlađe od 8 godina. Čišćenje i održavanje uređaja ne smiju obavljati djeca bez nadzora odralih osoba.
- Materijali za pakiranje (folija, penoplast i t. d.) mogu predstavljati opasnost za djecu. Opasnost od guše-

HRV

nja! Držite ambalažu na mjestu van domašaja djece.

- Nije dozvoljeno da samostalno obavljate popravku aparat ili da mijenjate njegov dizajn. Popravke aparata mora provoditi samo ovlašteni servisni centar. Neprofesionalno obavljen posao može dovesti do kvara aparata, ozljeda i oštećenja imovine.

STOP

**PAŽNJA!** *Zabranjuje se korištenje neispravnog uređaja.*

## Tehničke karakteristike

Model.....	SkyKettle RK-M170S-E
Snaga.....	2000-2400 W
Napon.....	220-240 V, 50/60 Hz
Električna sigurnost.....	klasa I
Volumen.....	1,7 L
Sastav.....	nehrdajući čelik, plastika izvana
Filter za kamenac.....	odvojiv
Temperatura vode.....	40, 55, 70, 85, 95, 100°C
Spretno za Sky daljinsko upravljanje.....	da
Protokol za prijenos podataka.....	Bluetooth v4.0
Podrška u operativnim sustavima.....	iOS, Android
Prokuhava vodu.....	da
Zagrijava vodu na određenu temperaturu bez vrenja.....	da
Automatski zadržava temperaturu vode.....	do 12 sati
Automatski se isključuje:	
• nakon vrenja	
• kada je prazan	
• kada je uklonjen s podnožja	
Grijači element.....	zatvorena ploča
Rotacija na podnožju.....	360°
Prostor za spremanje kabela.....	da
Kontrolni osigurači i temperaturni senzor.....	STRIX®
Duljina električnog gajtana.....	0,75 m
Gabaritne mjere.....	230 × 228 × 257 mm
Težina neto.....	1,63 kg

## Kompletiranje

Čajnik.....	1 kom.
Postolje čalnika.....	1 kom.
Upute za upotrebu.....	1 kom.
Servisna knjižica.....	1 kom.



*Proizvođač ima pravo na unošenje izmjena u dizajnu, kompletu, kao i na izmjene tehničkih karakteristika proizvoda u cilju poboljšanja svojih proizvoda bez prethodne najave takvih promjena. U tehničkim karakteristikama dopuštena je pogreška od ±10%.*

## Dijelovi aparata (shema A1, str. 3)

1. Dodirni zaslon

- Vrč
- Kljun s odvojjim filterom za kamenac
- Poklopac
- Gumb za otvaranje poklopca
- Ručka
- Pokazatelj razine vode
- Električni kabel
- Baza s utorom za kabel

### Kontrolni panel (shema A2, str. 4)

- 100°C – prokuhava vodu
-  – prokuhava (zagrijava) vodu na postavljenu temperaturu; prekida rad i prebacuje se na standby
-  – zagrijava vodu bez prokuhavanja
- Gumbi za temperaturu vode

## I. PRIJE POČETKA KORIŠTENJA

Pažljivo izvadite proizvod i njegove dijelove iz kutije. Uklonite sve materijale za pakiranje i promidžbene naljepnice (ako ih ima).

 **Obvezatno sačuvajte na svome mjestu pločicu sa serijskim brojem proizvoda na njegovom kućištu!**

*Nakon prijevoza ili čuvanja na niskim temperaturama potrebno je uređaj držati na sobnoj temperaturi najmanje 2 sata prije njegovog uključivanja.*

Obrišite kućište uređaja vlažnom krpom, zatim ga osušite. Pojava stranog mirisa kod prvog korištenja nije posljedica neispravnosti uređaja.

 *Proizvođač preporučuje prije početka korištenja uređaja nekoliko puta prokuhati vodu u čajniku kako bi se uklonili strani mirisi i uređaj dezinficirao.*

## II. UPORABA APARATA (shema A3, str. 5)

### Prije uporabe

Postavite vrč na podnožje na tvrdnu, ravnu i suhu površinu dalje od drugih predmeta ili površina koje mogu biti oštećene djelovanjem pare.





 **OPASKA: aparat je namijenjen za uporabu za zagrijavanje i prokuhavanje samo vode.**

Nakon povezivanja vrča na izvor napajanja pokazatelji na podnožju će zasvijetliti na 1 sekundu. Kratki signal tada bude emitiran i aparat se prebacuje na standby način rada (pokazatelji nisu osvijetljeni).

### Način rada održavanja temperature vode

Ovaj se način rada automatski uključuje nakon zagrijavanja i on omogućuje da temperatura vode bude održavana (40, 55, 70, 85 or 95°C) do 12 sati. Ako temperatura vode padne ispod postavljene temperature, grijači element se automatski uključuje. Voda se ne prokuhava ponovno. Nakon isteka vremena, aparat emitira 5 kratkih signala, a zatim se prebacuje na standby.

### Prokuhavanje vode





- U standby načinu rada, pritisnite 100°C. Lampica pokazatelja se pali.
- Ako želite održavati vodu na postavljenoj temperaturi nakon prokuhavanja, pritisnite odgovarajući temperaturni gumb (40, 55, 70, 85 or 95°C). Lampica pokazatelja se pali.  *Temperatura može biti postavljena ili promijenjena na isti način tijekom ili nakon prokuhavanja.*
- Pritisnite gumb  i pričekajte 3 sekunde. Pokazatelj  gumba se pali i počinje zagrijavanje vode.
- Kada voda počne vreti, ovisi o postavkama:
  - vrč se prebacuje u standby način rada (pokazatelj nije upaljen);
  - vrč se prebacuje u način rada za održavanje temperature (pokazatelji za  i temperature se pale).
- Pritisnite gumb  kako biste prekinuli proces zagrijavanja ili isključili automatski način rada za održavanje temperature.

### Zagrijavanje vode bez prokuhavanja

Ovo je preporučeni način rada za flaširanu artešku ili filtriranu vodu. Voda koja nije prokuhana zadržava svoje prirodne karakteristike, što je posebice važno kod kuhanja kvalitetnih čajeva.

- U standby načinu rada, pritisnite gumb  (podgrijavanje). Lampica pokazatelja se pali.
- Unutar 5 sekundi, pritisnite temperaturni gumb kako biste postavili temperaturu (40, 55, 70, 85 ili 95°C). Lampica pokazatelja se pali.

 *Ako temperatura nije postavljena unutar 5 sekundi, aparat se prebacuje u standby način rada (pokazatelj ne svijetli). Temperatura također može biti promijenjena tijekom procesa zagrijavanja pritiskom na odgovarajući temperaturni gumb.*

3. Pritisnite gumb  ili pričekajte 5 sekunde. Pokazatelj  gumba se pali i počinje zagrijavanje vode. U isto vrijeme, pokazatelji za  i  temperature će se upaliti.
4. Kada je voda zagrijana, vrč se prebacuje u način rada za održavanje temperature (pokazatelji za  i temperature će biti upaljeni).

## Zaštita od suhog prokuhavanja

Vrč se automatski isključuje nakon prokuhavanja vode i kada je uklonjen s podnožja. Ako je vrč prazan ili ako nema dovoljno vode, zaštitni mehanizam protiv suhog prokuhavanja će automatski isključiti vrč. Kada se aparat ohladi, bit će ponovno spreman za uporabu.

- i** *Pokušajte izbjevati aktiviranje zaštite od suhog prokuhavanja jer to može skratiti životni vijek aparata.*

## Tehnologija Ready for Sky

Tehnologija Ready for Sky omogućuje da koristite softversku aplikaciju istog imena za daljinsko upravljanje uređajem s pametnog telefona ili tableta.

1. Ovu aplikaciju možete na vaš pametni telefon ili tablet preuzeti s App Store ili Google Play (ovisno o vrsti vašeg operativnog sistema).
- i** *Minimalnu podržanu verziju operativnog sustava pogledajte na službenoj internetskoj stranici tvrtke [www.redmond.company](http://www.redmond.company) ili u opisu aplikaciji u trgovinama App Store i Google Play.*
2. Uključite Bluetooth v4.0 na vašem mobilnom uređaju.
3. Otvorite aplikaciju Ready for Sky, kreirajte račun i slijedite upute koje će se pojavljivati na zaslonu.
4. Otvorite i obnovite popis dostupnih uređaja koji se mogu povezati s vašim mobilnim uređajem.
5. S popisa dostupnih uređaja odaberite onaj s kojim se želite povezati. Naziv uređaja je isti kao i broj modela. Možete postaviti neko novo ime ili zaustaviti instalaciju po zadanome.
6. Potvrdite povezivanje odabranog uređaja i slijedite upute na zaslonu vašeg mobilnog uređaja. Prilikom povezivanja vrča na kontrolni panel pokazatelji za 100°C i temperature 85°C ili za  i 55°C će se upaliti.

- i** *Kako biste osigurali postojanost stabilne veze, vaš mobilni uređaj ne smije biti udaljen više od 15 metara od aparata.*

Uređaj se upravlja preko bežične mreže. Upute za instalaciju aplikacije R4S Gateway su dostupne preko linka: [www.readyforsky.com/r4sgateway](http://www.readyforsky.com/r4sgateway)

## III. ODRŽAVANJE APARATA



*Prije čišćenja isključite vrč iz utičnice i ostavite ga da se ohladi.*

*Nemojte koristiti abrazivna ili kemijska sredstva koja se ne preporučuju za predmete koji dolaze u kontakt s prehrambenim namirnicama.*

*Nemojte podnožje, električni kabel ili prekidač u vodu; električni kontakti ne smiju doći u dodir s vodom. Prije ponovne uporabe vrča, provjerite da su svi električni kontakti potpuno suhi.*

Periodično čistite površine vrča, kao i podnožje s mekom, vlažnom krpom. Nakupine kameca se mogu s vremenom pojaviti unutar aparata. Koristite posebno kuhinjsko sredstvo za uklanjanje kameca (kupuje se posebno) i slijedite njegove upute za uporabu.

Filter za kamenac može biti odvojen radi čišćenja: otvorite poklopac, pažljivo izvadite filter, uronite ga u otopinu limunova soka, te zatim isperite i vratite u aparat.

## Prijevoz i Skladištenje

Tárolás és további felhasználás előtt tisztítsa meg és törölje szárazra a készülék részeit. Tárolja a készüléket száraz, jól szellőző helyen, távol a melegítő készülékektől és napsugarak hatásától.

Szállítás és tárolás közben tilos a készüléket olyan mechanikai befolyásnak alávetni, amely meghibásodáshoz és/vagy a csomagolás sérüléséhez vezethet.

Védje a csomagolást a víz és egyéb folyadék hatásától.

## IV. PRIJE OBRAĆANJA U SERVISNI CENTAR

Neispravnost	Mogući uzroci	Način otklanjanja
Kada su gumbi pritisnutinijedna od lampica pokazatelja neće biti uključena.	Nema napajanja električnom energijom	Priključite čajnik na ispravnu električnu priključnicu
Čajnik se prije vremena isključuje	Stvorio se kamenac na grijnom elementu	Očistite grijni element od kameca (vidi zadio "Održavanje aparata")

Neispravnost	Mogući uzroci	Način otklanjanja
Čajnik se isključio poslije nekoliko sekundi	U čajniku nema vode, uključila se zaštita od pregrijavanja	Isključite uređaj iz električne mreže i ostavite ga da se ohladi. Kod upotrebe čajnika napunite čajnik vodom iznad oznake MIN (0,5 l)
Pokušaj sinkronizacije nije uspeo	Funkcija Bluetooth na mobilnom uređaju je isključena	Uključite funkciju Bluetooth na mobilnom uređaju
	Aplikacija Ready for Sky na mobilnom uređaju nije aktivna	Otvorite aplikaciju Ready for Sky na mobilnom uređaju
	Uređaji se nalaze vrlo daleko jedan od drugog	Provjerite da se uređaji nalaze ne dalje od 15 metara jedan od drugog

**i** **PAŽNJA!** U slučaju nekog poremećaja u radu aplikacije Ready for Sky, nije obavezno zvati servisni centar. Obratite se službi tehničke podrške REDMOND kako biste dobili konzultaciju naših stručnjaka u vezi s greškom i/ili poremećajem u radu Ready for Sky. Vaši prijedlozi i preporuke u vezi rada aplikacije će biti uzeti u obzir pri sljedećem obnavljanju. Kontakti službe podrške korisnika produkcije REDMOND u vašoj zemlji mogu se naći na sajtu [www.redmond.company](http://www.redmond.company). Isto tako možete dobiti pomoć ako ispunite formular za kontakt. Ako se problem i dalje javlja, obratite se ovlaštenom servisu.



#### **Ekološki neškodljivo iskorištavanje (iskorištavanje električnih i elektroničkih uređaja)**

Utilizacija ambalaže, uputa za upotrebu, te samog uređaja potrebno je izvesti u skladu s lokalnim propisima za preradu otpada. Vodite računa o zaštiti okoliša: ne bacajte ove proizvode skupa sa običnim komunalnim smećem.

Iskorišteni (stari) uređaji se ne smiju bacati s ostalom kućanskom tehnikom, isti se moraju iskorištavati odvojeno. Vlasnici starih uređaja moraju donijeti uređaj na mjesta njihovog prijema ili ih predati za to specijaliziranim tvrtkama. Na taj način pomažete program za preradu dragocijenih sirovina, te očuvanju okoliša.

Ovaj je uređaj označen sukladno Europskoj direktivi 2012/19/EU, kojom se regulira korištenje uređaja nakon isteka životnog vijeka električnih i elektroničkih uređaja.

Ova direktiva utvrđuje osnovne zahtjeve glede korištenja i prerade otpada od električnih i elektroničkih uređaja koji se primjenjuju na cijelom teritoriju Europske unije.

**Bluetooth** je registrirani zaštitni znak Bluetooth SIG, Inc.

**App Store** je oznaka usluge Apple-a Inc., registrirana u SAD-u i drugim državama.

**Google Play** je registrirani zaštitni znak Google-a Inc.



Pred tým, ak začnete používať tento výrobok, pozorne si prečítajte tento návod na použitie a uschovajte ho, aby ste v prípade potreby vždy mali tento manuál k dispozícii. Správne použitie prístroja značne predlžuje jeho životnosť.

Bezpečnostné opatrenia a pokyny v tomto návode nepokrývajú všetky možné situácie, ktoré môžu nastať počas prevádzky zariadenia. Pri používaní tohto prístroja sa musí užívateľ riadiť zdravým rozumom, byť opatrný a pozorný.

## BEZPEČNOSTNÉ OPATRENIA

- Výrobca nezodpovedá za škody spôsobené porušením bezpečnostných opatrení a nesprávnym použitím výrobku.
- Tento prístroj je elektrickým zariadením pre použitie v domácnosti. Prístroj je možné používať v bytoch, rodinných domoch alebo na chatách a za iných podobných podmienok okrem priemyselných účelov. Priemyselné alebo iné podobné použitie zariadenia s iným účelom sa považuje za porušenie pokynov príslušného použitia výrobku. V tomto prípade výrobca nezodpovedá za prípadné následky a škody.
- Pred pripojením zariadenia ku elektrickej sieti zkontrolujte, či sa napätie elektrickej siete shoduje s menovitým napájacím napätím zariadenia (viď.

technické charakteristiky, resp. továrenský štítok výrobku).

- Používajte predlžovačku, ktorá zodpovedá príkonu zariadenia. Neshoda parametrov môže spôsobiť skrat resp. vznietenie kábla.
- Vždy pripojte prístroj len k zásuvkám, ktoré sú zabezpečené uzemňovacím kontaktom s ochranným uzemňovacím vedením. To je nevyhnutelná požiadavka pre elektrickú bezpečnosť. Zároveň pri použití predlžovačky dbajte na to, aby bola uzemnená.
- Vždy odpájajte prístroj z elektrickej zásuvky hneď po ukončení jeho použitia, ako aj počas čistenia alebo premiestnenia. Vytiahajte elektrický kábel suchými rukami, pritom pridržujte ho za zastrčku, ale nikdy za šnúru.

**STOP**

***POZOR!** Počas prevádzky sa prístroj zohrieva! Buďte opatrní! Nedotýkajte sa telesa prístroja počas jeho fungovania. Nenakláňajte sa nad prístrojom pri otvorení veka, aby nedošlo k opareniu.*

- Prístroj používajte len pre účely, na ktoré je určený. Použitie prístroja pre iné účely, ktoré nie sú uvedené v tejto príručke, považuje sa za porušenie pravidiel použitia.
  - Používanie rýchlovarnej kanvice sa dovoľuje len s podstavcom, ktorý je súčasťou kanvice.
  - Nepreťahujte elektrický kábel cez dverné otvory alebo v blízkosti zdrojov tepla. Dbajte na to, aby sa elektrická šnúra neprekrucovala, nelámala, neprehýbala, nedotýkala sa ostrých predmetov, rohov a okrajov nábytku.
- STOP** *PAMÄTAJTE SI: neočakávané poškodenie napájacieho kábla môže spôsobiť poruchy, ktoré nepodliehajú záručným podmienkam, rovnako ako aj dôjsť do úrazu elektrickým prúdom. Poškodený napájací kábel vyžaduje súrnu výmenu v servisnom centre.*
- Neumiestňujte prístroj s pracovnou nádobou na mäkkom, resp. Neteplovzdornom povrchu. Neprikrývajte prístroj počas prevádzky, čo môže spôsobiť poruchu a poškodení prístroja.
  - Zakazuje sa použitie prístroja v otvorenom priestore: preniknutie vlhkosti do kontaktnej skupiny alebo zásah cudzích predmetov dovnútra telesa môže priviesť k serióznym poruchám zariadenia.
  - Pred čistením prístroja zabezpečte sa, že je odpojený od elektrickej siete a úplne vychladol. Dôsledne postupujte podľa pokynov na čistenie.
- STOP** *ZAKAZUJE SA ponárať teleso prístroja do vody!*
- Na konektor nelejte kvapalinu.
  - Deťom do 8 rokov a starším, a taktiež osobám s obmedzenými fyzickými, senzorovými alebo duševnými schopnosťami alebo s nedostatkom skúseností alebo vedomostí, je možné používať prístroj len pod dozorom/alebo v tom prípade, ak boli poučení v zmysle bezpečného používania prístroja a tiež si uvedomujú nebezpečenstvo spojené s jeho používaním. Nedovoľujte deťom hrať sa s prístrojom. Uskladňujte prístroj a jeho elektrickú šnúru v miestach neprístupných deťom mladším

ako 8 rokov. Deti nesmú čistiť a používať zariadenia bez dozoru dospelých.

- Obalový materiál (baliace fólie, polystyrén a pod.) tohto výrobku môže byť nebezpečný pre deti! Existuje nebezpečenstvo udusení! Uchovávajte obaly mimo dosah detí.
- Zakazuje sa samostatne vykonávať opravy zariadenia resp. meniť jeho konštrukciu. Všetky servisné a opravárske práce by sa mali vykonávať len v autorizovaných servisných centrách. Neprofesionálne vykonaná práca môže spôsobiť poruchu zariadenia, ako aj úrazy a poškodenia majetku.

**STOP** *POZOR! Zakazuje sa používať zariadenie s akoukoľvek poruchou.*

## Technické parametre

Model.....	SkyKettle RK-M170S-E
Výkon.....	2000-2400 W
Napätie.....	220-240 V, 50/60 Hz
Elektrická bezpečnosť.....	trieda I
Objem.....	1,7 l
Zloženie.....	neruzová oceľ, plastový povrch
Filter na vodný kameň.....	odnímateľný
Teplota vody.....	40, 55, 70, 85, 95, 100°C
Dialkové ovládanie Ready for Sky.....	áno
Protokol prenosu dát.....	Bluetooth v4.0
Podpora operačných systémov.....	iOS, Android
Varí vodu.....	áno
Ohrieva vodu na nastavenú teplotu bez varenia.....	áno
Udržiava teplotu vody automaticky.....	až 12 hodín
Automaticky sa vypne:	
• pri zovretí	
• ak je bez vody	
• pri odobratí z podstavca	
Vykurovacie teleso.....	vstavaná platňa
Rotácia na podstavci.....	360°
Úložný priestor kábla.....	áno
Ovládacie obvody a snímač teploty.....	STRIX®
Dĺžka napájacieho kábla.....	0,75 m
Čelkové rozmery.....	230 × 228 × 257 mm
Hmotnosť netto.....	1,63 kg

## Súprava

Rýchlovarná konvica.....	1 ks.
Podstavec rýchlovarnej konvice.....	1 ks.
Návod na použitie.....	1 ks.
Servisná knižka.....	1 ks.

Výrobca má právo vykonávať zmeny designu, súpravy ako aj zmenu technických parametrov počas zdokonaľovania svojej produkcie bez predbežného oznámenia takových zmien. Technické charakteristiky umožňujú chybu ±10%.



## Časti spotrebiča (schéma A1, str. 3)

1. Dotyková plocha



2. Kanvica
3. Výlevka s odnímateľným filtrom na vodný kameň
4. Veko
5. Tlačidlo na otvorenie veka
6. Rukoväť
7. Ukazovateľ hladiny vody
8. Elektrický napájací kábel
9. Podstavec s možnosťou uloženia kábla

### Ovládací panel (schéma A2, str. 4)

1. 100°C – varí sa voda.
2.  – varí sa (ohrieva sa) voda na nastavenú teplotu; zastaví a prepne do pohotovostného režimu.
3.  – ohrieva vodu bez varenia.
4. Tlačídlá teploty vody.

## I. PRED PRVÝM ZAPNUTÍM

Opatrne vyťahnite výrobok a jeho súčiastky z krabice. Odstráňte všetky baliace materiály a reklamné nálepky.



*Z telesa prístroja sa nesmie odstraňovať nálepka, na ktorej je uvedené výrobné číslo a varovné štítky!*

*Po prepravovaní alebo uschovaní prístroja pri nízkych teplotách nechajte ho stáť pri izbovej teplote v priebehu minimálne 2 hodiny pred prvým zapnutím.*

Pretrite teleso prístroja vlhkou tkaninou, potom ho pretrite dosucha. Pri prvom použití môže vzniknúť cudzí zápach, čo nie je dôsledkom poruchy prístroja.



*Pred tým, ak začnete používať kanvicu, výrobca odporúča niekoľkokrát prevariť v nej čistú vodu, aby sa odstránili všetky cudzie zápachy, a taktiež pre dezinfekciu prístroja.*

## II. POUŽITIE SPOTREBIČA (schéma A3, str. 5)

### Pred použitím

Umiestnite kanvicu a podstavec na pevný, rovný, suchý povrch v dostatočnej vzdialenosti od iných objektov alebo plôch, ktoré môžu byť poškodené parou.



**POZNÁMKA:** prístroj je určený len na ohrev a varenie vody.

Po pripojení kanvice k elektrickej sieti sa indikátory na podstavci rozsvietia na 1 sekundu. Bude vyslaný krátky signál a spotrebič sa prepne do pohotovostného režimu (nesvieti žiadna kontrolka).

### Režim udržiavania teploty vody





Tento režim sa automaticky zapne po zahriatí a umožňuje nastavenie teploty vody na (40, 55, 70, 85 alebo 95°C) po dobu 12 hodín. V prípade, že teplota vody klesne pod nastavenú teplotu, výhrevné teleso sa automaticky zapne. Voda sa znovu nevarí. Na konci stanoveného času prístroj vyšle 5 krátkych signálov a prepne sa do pohotovostného režimu.

### Varenie vody

1. V pohotovostnom režime stlačte tlačidlo 100°C. Indikátor sa rozsvieti.
2. Ak chcete udržať vodu na nastavenej teplote po varení, stlačte tlačidlo príslušnej teploty (40, 55, 70, 85 alebo 95°C). Indikátor sa rozsvieti.



*Teplotu možno nastaviť alebo zmeniť rovnakým spôsobom počas alebo po varení.*

3. Stlačte tlačidlo  a počkajte asi 3 sekundy: indikátor  sa rozsvieti a voda sa začne zahrievať.
4. Keď voda zovrela, v závislosti od nastavenia:
  - sa kanvica prepne späť do pohotovostného režimu (nesvieti žiadna kontrolka);
  - sa kanvica prepne do režimu udržiavania teploty (rozsvietia sa kontrolky  a ukazovateľ teploty).
5. Stlačte tlačidlo  a preuší sa proces ohrevu alebo sa vypne automatický režim údržby teploty.



### Ohrev vody bez varenia

Tento režim sa odporúča pre balenú vodu alebo filtrovanú vodu. Voda, ktorá nebola uvarená si zachováva svoje prirodzené vlastnosti, čo je dôležité najmä pri varení kvalitných čajov.

1. V pohotovostnom režime stlačte . Kontrolka sa rozsvieti.
2. Do 5 sekúnd stlačte tlačidlo teploty a nastavte teplotu vody (40, 55, 70, 85 alebo 95°C). Kontrolka sa rozsvieti.



*Ak teplota nie je nastavená do 5 sekúnd, zariadenie sa prepne do pohotovostného režimu (nesvieti žiadna kontrolka). Teplotu je možné meniť aj počas procesu ohrievania stlačením príslušného tlačidla teploty.*

3. Stlačte tlačidlo  alebo počkajte 5 sekúnd: kontrolka  sa rozsvieti a voda sa začne zahrievať. Súčasne sa rozsvieti kontrolka  a ukazovateľ teploty.

- Po ohriatí vody kanvica prejde do režimu udržiavania teploty (rozsvietenia sa kontrolky  a ukazovateľa teploty).

## Ochrana proti chodu naprázdno

Kanvica sa automaticky vypne po prevarení a keď je odstránená z podstavca. Ak je kanvica prázdna alebo v nej nie je dostatok vody, ochrana pred chodom naprázdno kanvicu automaticky vypne. Po ochladení bude prístroj opäť pripravený na použitie.

- i** *Snažte sa vyhnúť aktivácii ochrany, pretože môže viesť k zníženiu životnosti spotrebiča.*

## Technológie Ready for Sky

Technológie Ready for Sky Vám umožňujú používať softvérovú aplikáciu s rovnakým názvom na diaľkové ovládanie zariadenia z telefónu alebo tabletu.

- Softvér si môžete prevziať do smartfónu alebo tabletu z App Store alebo Google Play (v závislosti od Vášho operačného systému).

- i** *Minimálnu podporovanú verziu operačného systému si overte na oficiálnej stránke [www.redmond.company](http://www.redmond.company) alebo v popise k aplikácii v App Store a Google Play obchodoch.*

- Na vašom mobilnom zariadení si zapnite Bluetooth v4.0.
- Otvorte aplikáciu Ready for Sky, vytvorte si účet a postupujte podľa pokynov, ktoré sa objavujú na obrazovke.
- Otvorte a aktualizujte zoznam dostupných zariadení, aby ste sa pripojili k mobilným zariadeniam.
- Zo zoznamu dostupných zariadení vyberte ten, ku ktorému sa chcete pripojiť. Názov zariadenia je rovnaký ako číslo modelu. V predvolenom nastavení môžete vytvoriť nový názov alebo zastaviť inštaláciu.
- Potvrďte pripojenie vybraného zariadenia a postupujte podľa pokynov na obrazovke mobilného zariadenia. Pri pripájaní kanvice k ovládacímu panelu sa rozsvietia kontrolka 100°C a 85°C alebo  a 55°C v tomto poradí.

- i** *Ak chcete zabezpečiť stabilné pripojenie, mobilné zariadenie by nemalo byť viac ako 15 metrov od spotrebiča.*

Ovládanie prístroja pomocou bezdrôtovej siete. Inštrukciá nastavenia aplikácie R4S Gateway je dostupná na adrese: [www.readyforsky.com/r4sgateway](http://www.readyforsky.com/r4sgateway)

## III. STAROSTLIVOSŤ O SPOTREBIČ

STOP

*Pred čistením odpojte kanvicu a nechajte ju vychladnúť.*

*Nečistite ju drsnými predmetmi alebo chemickými látkami, ktoré nie sú odporúčané pre predmety prichádzajúce do styku s potravinami.*

*Neponárajte podstavec, sieťový kábel alebo zástrčku do vody: elektrické kontakty nesmú prísť do styku s vodou. Pred opätovným použitím kanvice sa uistite, že sú elektrické kontakty úplne suché.*

Pravidelne čistite povrch kanvice a podstavec mäkkou vlhkou handričkou. Vnútri prístroja sa môže v priebehu času nahromadiť vodný kameň. Použite špeciálny odstraňovač vodného kameňa (predáva sa samostatne) a postupujte podľa pokynov na použitie.

Filter na vodný kameň môžete pred čistením odstrániť: otvorte veko, opatrne vyberte filter, ponorte ho do roztoku citrónu a vody, potom ho opláchnite a dajte na miesto.

### Preprava a Skladovanie

Pred uložením a opätovným použitím prístroj očistite a utrite všetky časti zariadenia dosucha. Prístroj skladujte na suchom a vetranom mieste, chráňte ho pred zdrojmi tepla a priamym slnečným žiarením.

Počas prepravy a skladovania je zakázané vystavovať prístroj mechanickému namáhaniu, ktoré by mohlo viesť k poškodeniu zariadenia a / alebo porušeniu čistoty obalu. Obal od prístroja je potrebné chrániť pred vodou a inými kvapalinami.

## IV. PRED OBRÁTENÍM SA NA SERVISNÉ CENTRUM

Porucha	Pripadné príčiny	Odstránenie chyby
Po stlačení tlačidla sa nerozsvietia žiadny z indikátorov	V elektrickej sieti chyba napájanie, nie je elektrický prúd	Pripojte kanvicu ku správne fungujúcej zásuvky
Kanvica sa predčasne vypína	Na ohrievacom telese sa vytvorili vápenaté usadeniny	Očistite ohrievacie teleso od vápenatých usadenín (viď "Starostlivosť o spotrebič")

Porucha	Pripadné príčiny	Odstránenie chyby
Kanvica sa vypína po niekoľkých sekundách	V kanvici nie je voda, spustil sa ochranný režim proti prehriatiu	Odpojte prístroj od elektrickej siete a nechajte ho vychladnúť. Pri ďalšom použití naplnite kanvicu vodou nad značku MIN (0,5 l)
Pokus o synchronizáciu nevyšiel	Funkcia Bluetooth na mobilnom zariadení je vypnutá	Zapnite funkciu Bluetooth na mobilnom zariadení
	Apikácia Ready for Sky na mobilnom zariadení nie je aktívna	Otvorte aplikáciu Ready for Sky na mobilnom zariadení
	Synchronizujúce prístroje sa nachádzajú príliš ďaleko	Presvedčte sa, že prístroje sa nachádzajú maximálne 15 metrov od seba

**i** **UPOZORNENIE!** V prípade akejkoľvek poruchy programu Ready for Sky nie je potrebné obrátiť sa na servisné centrum. Zavolajte na linku technickej podpory REDMOND a získajte odpoveď našich špecialistov na váš problém a/alebo riešenie ako odstránení poruchu programu Ready for Sky. Na vaše námety a pripomienky budeme brať ohľad pri nasledujúcej aktualizácii. Kontaktné údaje Zákazníckeho centra REDMOND vo vašej krajine nájdete na web stránke [www.redmond.company](http://www.redmond.company). Ak vyplníte formulár spätnej väzby na tejto webovej stránke, môžete tiež získať pomoc.

Ak sa problém nepodarilo vyriešiť, obráťte sa na autorizované servisné stredisko.



#### Ekologický neškodlivá recyklácia (recyklácia elektrického spotrebiča)

Likvidácia obalu, manuálu, ako aj samotného zariadenia musí byť vykonaná v súlade s miestnymi programami recyklácie. Prejavte záujem o ochranu životného prostredia: nevyhadzujte takéto prístroje do bežného komunálneho odpadu.

Opatrebované (staré) prístroje nemôžu byť vyhodnené spolu s ostatnými bežnými smeťam. Musia byť recyklované zvlášť. Majitelia opotrebovaných zariadení musia odnieť prístroje do špeciálnych zberných alebo ich odovzdať zodpovedajúcim organizáciám. Takouto činnosťou podporujete program na recykláciu cenných surovín a taktiež chránite ovzdušie od škodlivých látok.

Tento spotrebič v súlade s európskou smernicou 2012/19/EÚ, ktorá sa riadi likvidáciu elektrických a elektronických zariadení.

Táto smernica definuje základné požiadavky na likvidáciu a recykláciu odpadov z elektrických a elektronických zariadení, ktoré platia v celej Európskej únii.

**Bluetooth** je registrovaná ochranná známka spoločnosti Bluetooth SIG, Inc.

**App Store** je servisná známka spoločnosti Apple Inc., registrovaná v USA a ďalších krajinách.

**Google Play** je registrovaná ochranná známka spoločnosti Google Inc.



Pred uporabo naprave natančno preberite vsa navodila in jih prihranite za v prihodnje. S skrbnim upoštevanjem teh navodil lahko znatno podaljšate življenjsko dobo vašega aparata.

Varnostni ukrepi in navodila iz tega priročnika ne zajemajo vseh možnih situacij, ki se lahko pojavijo med delovanjem naprave. Pri uporabi naprave mora biti uporabnik previden in pozoren.

## POMEMBNI ZAŠČITNI UKREPI

- Proizvajalec ni odgovoren za poškodbe, ki nastanejo zaradi neizpolnjevanja varnostnih zahtev in pravila delovanja stroja.
- Ta naprava se uporablja za neindustrijsko uporabo v gospodinjstvu in podobnih področjih uporabe. Za industrijsko uporabo ali kakršno koli drugo zlorabo se bo štelo, da krši ustrezne pogoje uporabe. Če se to zgodi, proizvajalec ni odgovoren za morebitne posledice.
- Preden priključite naprave zagotoviti, da vezje napetosti ujema obratovalna napetost aparata (glejte tehnične specifikacije ali proizvajalca ploščo na naprave).
- Uporabite podaljšek, zasnovan za porabo energije naprava: neusklajenost parametrov lahko povzroči kratek stik ali izgorevanje kabla.

STOP

- Priključite napravo le na ozemljene izhode – to je obvezna zahteva za električno varnost. Z uporabo podaljška se prepričajte, da je tudi ozemljen.
  - Po uporabi in med čiščenjem ali premikanjem odklopite napravo. Odstranite kabel s suhimi rokami, ki ga držite za vtičnico, ne za žico.
- POZOR! Med operacijo se naprava segreje! Previdno! Med delovanjem se ne dotikajte telesa naprava. Da se izognete sežiganju s toplo paro, se pri odpiranju pokrova ne naslanjajte na napravo.*
- Uporabite napravo samo za predvideni namen. Uporaba naprave za namene, ki niso navedeni v tem priročniku, pomeni kršitev operativnih pravil.
  - Uporabite le čajnik z napravo, ki je priložena stojalu.
  - Napajalnega kabla ne podaljšujte na vratih ali v bližini virov toplote. Prepričajte se, da kabel ni zvit ali zvit, ne v stiku z ostrimi predmeti, vogali in robovi pohištva.

**STOP** *Zapomni si: nenamerna poškodba električnega kabla lahko povzroči težave, ki ne izpolnjujejo garancijskih pogojev, pa tudi električni šok. Če je električni kabel poškodovan, ga mora zamenjati proizvajalec, storitev ali podobne usposobljeno osebe, da bi se izognili nevarnosti.*

- Ne postavite naprave na mehko, toplotno odporno površino ali pokrov med delovanjem, saj lahko to povzroči napake in poškodbe naprave.
- Prepovedana je uporaba pripomočka na prostem, vlaga ali tuji predmeti v telo naprave lahko povzročijo resne poškodbe.
- Pred čiščenjem aparata se prepričajte, da je odklopljen in popolnoma hladen. Natančno upoštevajte navodila za čiščenje aparata.

**STOP** *Ne potopite ohišja in stojala naprave z vodo!*

- Ne prelivajte tekočine na konektorju.
- Ta naprava se lahko uporablja za otroke, stare od 8 let in zgoraj in osebe z zmanjšano telesno, sen-

zorno ali umskimi sposobnostmi ali s pomanjkanjem izkušenj in znanja, če so bili glede nadzora ali navodil v zvezi z uporabo naprave na varen način in razumeti tveganja. Otroci se ne smejo igrati z aparatom. Naprava in njen kabel naj bosta izven dosega otrok, mlajših od 8 let. Otroci ne smejo čistiti in vzdrževati uporabnikov brez nadzora.

- Shranjujte embalažo (folijo, penasto plastiko in drugo) izven dosega otrok, ker se lahko zadušijo z njimi.
- Samonadzor ali modifikacija naprave je prepovedana. Popravilo naprave mora opraviti izključno specialist pooblaščenega servisnega centra. Ne-profesionalno delo lahko povzroči škodo na napravi, poškodbah in poškodbah lastnine.

**STOP** *POZOR! Ne upravljajte aparata v primeru okvare.*

SVN

## Technische kenmerken

Vzorec.....	SkyKettle RK-M170S-E
Moč.....	2000-2400 W
Napetost.....	220-240 V, 50/60 Hz
Zaščito pred električnim udarom.....	.....razred I
Zmogljivost.....	.....1,7 l
Material za telo.....	.....nerjavnega jekla
Filter proti calc.....	.....odstranljiv
Izbira temperature ogrevanja vode.....	40, 55, 70, 85, 95, 100°C
Funkcija daljinskega upravljanja Ready for Sky.....	.....ja
Protokol prenosa podatkov.....	.....Bluetooth v4.0
Podpora operacijskim sistemom.....	.....iOS, Android
Funkcija vrele vode.....	.....ja
Funkcija ogrevanja vode do določene temperature brez vrelišča.....	.....ja
Samodejno vzdrževanje nastavljene temperature vode.....	.....do 12 ur
Samodejna moč:	
• ko vre	
• v odsotnosti vode	
• ko je odstranjen iz stojala	
Grelni element.....	.....skrit, disk
Rotacija na stojalu.....	.....360°
Predel za shranjevanje kabla.....	.....ja
Kontaktna skupina s temperaturnim senzorjem.....	.....STRIX®
Dolžina vrvi.....	.....0,75 m
Afmetingen.....	.....230 × 228 × 257 mm
Nettogewicht.....	.....1,63 kg

## Vsebina pakiranja



Čajnik.....	.....1 kos.
Stojnica s čajnikom.....	.....1 kos.
Operativni priročnik.....	.....1 kos.
Servisna knjiga.....	.....1 kos.

Proizvajalec ima pravico do sprememb v oblikovanju, konfiguraciji, kot tudi v tehničnih značilnostih izdelka v času izboljšanje svojih izdelkov brez nadaljnjega teh sprememb. Tehnične značilnosti napake so ±10%.

## Model naprave (shema A1, s. 3)

1. Stikalna plošča
2. Telo kotlička
3. Brizganje nameščeno z odstranljivim filtrom z lestvice
4. Cover
5. Gumb za odpiranje pokrovska
6. Ročaj
7. Okno z merilno lestvico vodostaja
8. Električni kabel
9. Ostanite z vdolbino za shranjevanje popkovine.

## Nadzorna plošča (shema A2, s. 4)

1. 100°C – vrela voda
2.  – vrel (segrevanje) voda do nastavljene temperature; zaustavitev, vrnitev v stanje pripravljenosti.
3.  – segrevanje vode do nastavljene temperature brez vrelišča
4. Gumb za izbiro temperature vode

## I. PRED UPORABO

Previdno razpakirajte izdelek, odstranite vse embalažne materiale in reklamne nalepke.



Odstranite vse ovojne materiale in nalepke, razen serijske identifikacijske nalepke! Po prevozu ali shranjevanju naprave pri nizki temperaturi mora biti najmanj dve uri pred priključitvijo na sobno temperaturo.

Obrišite podstavek aparata z vlažno krpo in ga nato posušite. Ko boste prvič uporabili aparat, boste morda opazili tuj vonj. To ne pomeni okvare.



Proizvajalec priporoča, da se pred večkratnim segrevanjem vode v kotlu odstrani morebitni vonj in dezinfekcija pripomočka.

## II. DELOVANJE NAPRAVE (shema A3, s. 5)

### Priprava na delo

Čajnik in podlago postavite na trdo, celo suho ravno površino stran od drugih predmetov ali površin, ki jih lahko parna para poškoduje.



Opomba: naprava se uporablja samo za ogrevanje in vrelo vodo.

Po priključitvi kotla na električno omrežje se bodo kazalniki na bazi prižgali za 1 sekundo. Oddaja se kratek signal in naprava se preklopi v stanje pripravljenosti (brez indikatorске svetlobe).





### Način vzdrževanja zelene temperature vode

Ta način se samodejno vklopi po segrevanju in omogoča 12 ur ohranjanje določene temperature vode (40, 55, 70, 85 ali 95°C). Če voda pade pod določeno temperaturo, se grelni element samodejno vklopi. Voda se ne reboiled. Na koncu procesa, naprava oddaja 5 kratkih signalov in preklopi v stanje pripravljenosti.

### Vrela voda

1. V stanju pripravljenosti pritisnite gumb 100°C. Indikator gumba se prižge.
2. Če želite, da preklopite na način za vzdrževanje nastavljene temperature vode po vre, pritisnite gumb, da izberete ustrezno temperaturo (40, 55, 70, 85 ali 95°C). Gumb se prižge.

**i** Na enak način lahko izberete ali spremenite izbrano temperaturo v procesu ali na koncu vrele vode.





3. Pritisnite  ali počakajte približno 3 sekunde: kazalnik gumba  se bo prižgal, proces ogrevanja vode se bo začel.
4. Po vrelji vodi, odvisno od izbranih nastavitev:
  - čajnik se preklopi nazaj v stanje pripravljenosti (brez indikatorске luči);
  - čajnikске vklopi v način vzdrževanja temperature (kazalniki  in temperature se prižgejo).
5. Pritisnite , da prekinete proces ogrevanja vode ali izklopite način samodejnega vzdrževanja temperature.

### Grelna voda brez vrelišča

To je priporočeni način ustekleničene obrtniške ali filtrirane vode. Voda, ki ni bila kuhana obdrži svojo naravno lastnosti, kar je še posebej pomembno, ko pivovarnemu čaji.

1. V stanju pripravljenosti pritisnite . Indikator se prižge.
2. V 5 sekundah pritisnite na temperaturni gumb, da nastavite temperaturo vode (40, 55, 70, 85 ali 95°C). Indikator se prižge.

**i** Če temperatura ni izbrana v 5 sekundah, instrument vstopi v stanje pripravljenosti (brez navedbe). Temperaturo lahko med postopkom segrevanja spremenite tudi s pritiskom na ustrezen gumb za izbiro temperature.

3. Pritisnite  ali počakajte 5 sekund: indikator  se prižge in voda začne segrevati. Hkrati se bodo prižgali kazalniki  in temperature.
4. Ko se voda segreje, se čajnik vklopi v način vzdrževanja temperature ( in prižgejo se temperaturni kazalniki).

### Zaščita pred vklopom brez vode

Čajnik je opremljen z avtomatskim sistemom za izklop po vrelji vodi in odstranjevanju iz stojala.

Če vode v kotličku ni ali je ni dovolj, deluje avtomatično proti pregrevanju in ugašanju oskrbe z električno energijo v kotličku. Ko se ohladi, bo naprava spet pripravljena za delovanje.

**i** To je potrebno, da se izognete situacijam delovanja zaščite čajnik iz pregreje, saj spodbujajo zmanjšanje življenjske dobe naprave.

### Tehnologija Ready for Sky

Tehnologija Ready for Sky omogoča uporabo istega programskega programa za daljinsko upravljanje naprave s pametnim telefonom ali tableto.

1. Prenesite aplikacijo iz App Store ali Google Play (odvisno od operacijskega sistema vaše naprave) na vaš pametni telefon ali tableto.
2. Vključite Bluetooth v4.0 na mobilni napravi.
3. Zaženi aplikacijo Ready for Sky, ustvari račun in sledi signalom na zaslonu.
4. Odprite in posodobite seznam razpoložljivih naprav za povezavo na vašo mobilno napravo.
5. S seznama razpoložljivih naprav izberite napravo, ki jo je treba priključiti. Ime naprave je enako kot številka modela. Lahko določite novo ime ali pustite privzeto.

Potrdi povezavo izbrane naprave ter sledi navodilom in signalom na zaslonu mobilne naprave. Med komunikacijo na nadzorni plošči grelnik vode bo izmenično sveti par kazalniki gumbi 100°C in 85°C ali  in 55°C.

**i** Da se zagotovi stabilna komunikacija, mora biti mobilna naprava oddaljena največ 15 metrov od naprave.

Naprava deluje preko brezžičnega omrežja. Navodila za aplikacijsko napravo R4S Gateway so na voljo prek povezave: [www.readyforsky.com/r4sgateway](http://www.readyforsky.com/r4sgateway)

### III. ČIŠČENJE IN VZDRŽEVANJE

STOP

Pred čiščenjem odklopite čajnik ga pustite, da se ohladi.

Ne čistite z abrazivi ali kemičnimi snovmi, ki niso priporočene za predmete, ki pridejo v stik z živili.

Ne potopite osnovnega, električnega kabla ali vtičnice v vodo: električni stiki ne smejo priti v stik z vodo. Preden ponovno uporabite čajnik, zagotovite, da so električni kontakti popolnoma suhi.

Redno čistite površino kottlička in podlago z mehko vlažno krpo.

V napravi se lahko sčasoma razvije apnena lestvica. Uporabite poseben Kuhinjski odstranjevalec limescale (kupljen posebej) in upoštevajte navodila za uporabo.

Lime obsega filter, ki se lahko ločijo za čiščenje: odprite pokrov, previdno odstranite filter, ga potopite v limone-voda rešitev, nato sperite in jo zamenjajte.

#### Prevoz in Skladiščenje

Pred ponovnim delovanjem ali skladiščenjem se vsi deli naprave popolnoma posušijo. Montažni aparat hranite v suhem, prezračenem prostoru, stran od grelnih naprav in neposredne sončne svetlobe.

Med prevozom in skladiščenjem ne izpostavljajte naprave za mehanski stres, ki lahko vodi do poškodbe naprave in/ali kršitev paketa celovitost.

Pripomoček držite stran od vode in drugih tekočin.

### IV. PREDEN STOPITE V STIK S STORITVENIM CENTROM

Problem	Možni vzrok	Raztopina
Ko so gumbi pritisnjeni, se noben kazalec ne prižge	Ni električnega napajanja	Priključite napravo na pravilno delujočo električno vtičnico
Zgodnji izklop	Na gretlem elementu je lestvica	Descale element ogrevanja (glej "Čiščenje in vzdrževanje")
Čajnik se ugasne žez nekaj sekund	V kottličku ni vode, sistem za zaščito pred vrenjem in suho je ugasnil	Odklopi napravo, naj se ohladi. Napolnite čajniknada oznako (0, 5 l)

Problem	Možni vzrok	Raztopina
Poskus sinhronizacije ni uspel	Funkcija Bluetooth na mobilni napravi je onemogočena	Omogoči Bluetooth funkcijo na mobilni napravi
	Aplikacijo Ready for Sky na mobilni napravi je deaktiviran	Zaženi aplikacijo Ready for Sky na mobilni napravi
	Sync naprave so predaleč	Zagotovi, da so naprave nameščene v razdalji 15 metrov drug od drugega

i

Pozor! V primeru kakršne koli napake v prijavi Ready for Sky, stik s storitvenim centrom ni potreben. Pokličite tehnično pomoč REDMOND in dobite nasvet naših strokovnjakov, da popravijo napako in/ali okvaro Ready for Sky. Vaši predlogi in pripombe o vlogi bodo upoštevani v naslednji posodobitvi. Kontaktni podatki za redmondsko storitev za stranke v vaši državi so na voljo na spletni strani [www.redmond.com](http://www.redmond.com). Pomoč lahko dobite tudi tako, da izpolnite obrazec za povratne informacije na tej strani.

Če težava ne bo odpravljena, pokličite center.



#### Okolju prijazno odstranjevanje (odstranjevanje električne in elektronske opreme)

Embalaza, uporabniški priročnik in sama naprava mora sprejeti ustrezno zbirno mesto za recikliranje električne in elektronske opreme. Ne zavrzite elektronskih odpadkov, da bi pomagali varovati okolje.

Starih aparatov se ne sme odlagati z drugimi gospodinjstvi odpadki, temveč jih je treba zbirati ločeno. Komunalno odstranjevanje odpadkov, ki jih je mogoče reciklirati, je brezplačno. Lastniki starih naprav jo morajo prepeljati v center za ravnanje z odpadki. S tem majhnim dodatnim prizadevanjem lahko pomagate zagotoviti, da se dragocene surovine reciklirajo in da se onesnaževala ustrezno obravnavajo.

Ta naprava je označena v skladu z Evropsko Direktivo 2012/19/EU o uporabi električnih in elektronskih naprav (ravnanje z odpadno električno in elektronsko opremo (OEE)). Smernica določa okvir za vračanje in recikliranje rabljenih naprav, kot je ustrezno po vsej EU.

**Bluetooth** je registrirana blagovna znamka Bluetooth SIG, Inc.

**App Store** je storitveni znak Apple Inc., registrirana v ZDA in drugih državah.

**Google Play** je registrirana blagovna znamka Google Inc.





Než začnete tento výrobek používat, přečtěte si pozorně tento návod k použití a uschovejte ho, abyste měl(a) tento manuál v případě potřeby k dispozici. Správné použití přístroje značně prodlužuje jeho životnost.

**Bezpečnostní opatření a pokyny v tomto návodu nepokrývají všechny možné situace, které mohou nastat během provozu zařízení. Při používání tohoto přístroje se musí uživatel řídit zdravým rozumem, být opatrný a pozorný.**

## BEZPEČNOSTNÍ OPATŘENÍ

- Výrobce neodpovídá za škody způsobené porušením bezpečnostních opatření a nesprávným použitím výrobku.
- Tento přístroj je elektrickým zařízením pro použití v domácnosti. Přístroj lze použít v bytech, rodinných či venkovských domech (resp. na chatě) a za jiných podobných podmínek mimo průmyslové použití. Průmyslové či jakékoliv použití s jiným účelem zařízení se pokládá za porušení pokynů příslušného použití výrobku. V tomto případě výrobce neodpovídá za možné následky a škody.
- Před zapnutím zařízení do elektrické sítě zkontrolujte, zda se shoduje napětí elektrické sítě s jmenovitým napájecím napětím zařízení (viz. technické charakteristiky resp. výrobní štítek výrobku).

- Použijte prodlužovačku, která odpovídá příkonu spotřebiče. Neshoda parametrů může způsobit zkrat resp. vznícení kabelu.
- Vždy připojte přístroje pouze k zásuvkám, majícím uzemňovací kontakt s ochranným uzemňovacím vedením – je to závazný požadavek elektrické bezpečnosti. Při použití prodlužovačky taky dbejte na to, aby měla uzemnění.
- Vždy odpojte přístroj z elektrické zásuvky okamžitě po skončení jeho použití a taky během čištění anebo přemístění. Vytahujte elektrickou šňůru suchýma rukama, přitom přidržujte ji za zástrčku, nikoliv za šňůru.

**STOP**

**POZOR!** Během provozu se přístroj zahřívá! *Buďte opatrní! Nedotýkejte se tělesa přístroje během jeho fungování. Nenaklánejte se nad přístrojem při otevření víka, aby nedošlo k opaření.*

CZE

- Přístroj používejte pouze k účelům pro něž je určen. Použití přístroje pro jiné účely, než jsou uvedeny v této příručce, je porušením pravidel použití.

- Používat rychlovarnou konvice lze pouze s podstavcem, který je její součástí.
  - Nepřetahujte elektrickou šňůru přes dveřní otvory nebo v blízkosti zdrojů tepla. Dbejte o to, aby se elektrická šňůra nepřekrucovala, nelámala, nepřehýbala, nedotýkala se ostrých předmětů, rohů a okrajů nábytku.
- STOP** *PAMATUJTE SI: náhodné poškození napájecího kabelu může způsobit poruchy, které neodpovídají záručním podmínkám, rovněž taky úraz elektrickým proudem. Poškozený napájecí kabel vyžaduje okamžitou výměnu v servisním centru.*
- Přístroj s pracovní nádobou neumísťujte na měkkém povrchu, přičemž by tento povrch měl být teplovzdorný. Nezakrývejte přístroj během provozu: to může způsobit poruchu a poškození přístroje.
  - Zakazuje se používání přístroje v otevřeném prostoru: proniknutí vlhkosti do kontaktní skupiny nebo zásah cizích předmětů dovnitř tělesa může způsobit vážné poruchy zařízení.
  - Před čištěním přístroje přesvědčte se, že je odpojen od elektrické sítě a úplně vychladl. Pečlivě postupujte podle pokynů na čištění.
- STOP** *ZAKAZUJE SE ponořovat těleso přístroje do vody!*
- Zabraňte rozliti kapaliny na konektor.
  - Děti ve věku 8 let a starší, rovněž jako i osoby s omezenými fyzickými, smyslovými či duševními schopnostmi ani lidé s nedostatkem zkušeností či znalostí mohou používat tento přístroj jen v případě, pokud tyto osoby jsou pod dohledem a/nebo byly s ohledem na použití tohoto zařízení instruktovány ohledně bezpečného použití přístroje a jsou si vědomy nebezpečí spojených s jeho používáním. Děti si nesmí hrát s přístrojem. Chraňte přístroj s přírodní šňůrou v místě nedostupném pro děti mladší 8 let. Čištění a obsluhu zařízení nesmí provádět děti bez dozoru dospělých.
  - Nenechávejte obalový materiál (balící folie, polystyrén apod.) tohoto výrobku v dosahu dětí. Může

pro ně být nebezpečný! Nebezpečí udušení! Uschovávejte obaly mimo dosah dětí.

- Zakazuje se samostatně provádět opravy zařízení resp. měnit jeho konstrukci. Všechny servisní a opravářské práce musí vykonávat autorizované servisní středisko. Neprofesionálně vykonaná práce může způsobit poruchu zařízení a taky úrazy a poškození majetku.

STOP

**POZOR!** Zakazuje se provozovat zařízení s jakoukoliv poruchou.

#### Technické vlastnosti

Model.....	SkyKettle RK-M170S-E
Výkon .....	2000-2400 W
Napětí.....	220-240 V, 50/60 Hz
Elektrická bezpečnost.....	třída I
Objem .....	1,7 l
Složení.....	nerezavějící ocel, plastový vnější obal
Filtr vodního kamene .....	oddělitelný
Teplota vody .....	40, 55, 70, 85, 95, 100°C
Ready for Sky dálkové ovládání .....	ano
Protokol přenosu dat .....	Bluetooth v4.0
Podpora operačních systémů .....	iOS, Android
Vaří vodu.....	ano
Ohrívá vodu na nastavenou teplotu bez varu .....	ano
Automaticky udržuje teplotu vody.....	až 12 hodin
Automatické vypínání:	
• při varu	
• při prázdné nádobě	
• při sejmutí z podstavce	
Topný prvek.....	přiložená deska
Otáčení na základně .....	360°
Prostor na uložení kabelu.....	ano
Soustava ovládacích obvodů a čidlo teploty .....	STRIX®
Délka napájecího kabelu .....	0,75 m
Celkové rozměry.....	230 × 228 × 257 mm
Váha netto.....	1,63 kg

#### Kompletace

Rychlovarná konvice .....	1 ks.
Podstavec rychlovarné konvice .....	1 ks.
Návod k použití.....	1 ks.
Servisní knížka.....	1 ks.

Výrobce má právo provádět změny designu, kompletace a rovněž i změnu technických parametrů během zdokonalení své produkce bez předběžného oznámení takových změn. V technických specifikacích je povolena chyba ±10%.



#### Součásti spotřebiče (schéma A1, str. 3)

1. Touchpad

CZE

2. Konvice
3. Hubice s odnímatelným filtrem vodního kamene
4. Víko
5. Tlačítko pro otevření víka
6. Rukojeť
7. Ukazatel hladiny vody
8. Přívodní elektrický kabel
9. Podstavec s výřezem pro kabel

## Ovládací panel (schéma A2, str. 4)

1. 100°C – vaří vodu
2.  – vaří (ohřívá) vodu na nastavenou teplotu; zastavuje a přepíná do pohotovostního režimu
3.  – ohřívá vodu, aniž by se vařila
4. Tlačítka pro nastavení teploty vody

## I. PŘED PRVNÍM ZAPNUTÍM

Opatrně vyndejte výrobek a jeho součástky z krabice. Odstraňte všechny balící materiály a reklamní samolepky.

 *Nesmí se odstraňovat z tělesa přístroje nálepka, na které je uvedeno sériové (výrobní) číslo, a varovné štítky!*

*Po přepravě či uschování přístroje při nízkých teplotách nechte ho stát při pokojové teplotě po době minimálně 2 hodiny před prvním zapnutím.*

Otřete těleso přístroje vlhkou tkaninou, poté utřete ho nasucho. Při prvním použití je možný vznik cizího zápachu, co není důsledkem poruchy přístroje.

 *Než začnete konvici používat, výrobce doporučuje několikrát převařit v ní čistou vodu, aby byly odstraněny cizí zápachy, a pro dezinfekci přístroje.*

## II. POUŽITÍ SPOTŘEBIČE (schéma A3, str. 5)

### Před použitím

Umístěte konvici a podstavec na suchý rovný povrch, v dostatečné vzdálenosti od předmětů nebo povrchů, které by mohla poškodit pára.

 **POZNÁMKA:** spotřebič se používá pouze pro ohřev a var vody.

Kontroly na podstavci se po připojení konvice do elektrické sítě na 1 vteřinu rozsvítí. Ozve se krátký signál a spotřebič se přepne do pohotovostního režimu (bez rozsvícené kontrolky).





### Režim udržování teploty vody

Tento režim se zapne automaticky po ukončení ohřevu vody a umožní udržet nastavenou teplotu (40, 55, 70, 85 nebo 95°C) po dobu 12 hodin. Pokud teplota vody klesne pod stanovenou hodnotu, zapne se automaticky topný prvek. Voda neprochází novým varem. Spotřebič nakonec vydá 5 krátkých zapnutí a přepne se do pohotovostního režimu.

### Vaření vody

1. V pohotovostním režimu stiskněte tlačítko 100°C kontrolka se rozsvítí.
2. Pokud chcete po převaření vody udržet vodu na úrovni nastavené teploty, stiskněte příslušné tlačítko pro nastavení teploty (40, 55, 70, 85 nebo 95°C). Kontrolka se rozsvítí.

 *Teplotu lze nastavit nebo změnit stejným způsobem jak během varu, tak po dosažení bodu varu.*





3. Stiskněte tlačítko  a vyčkejte přibližně 3 vteřiny: Rozsvítí se kontrolka  a voda se začíná ohřívát.
4. Jakmile voda projde varem, podle nastavení:
  - konvice se přepne do pohotovostního režimu (nesvítí žádná kontrolka);
  - konvice se přepne do režimu udržování teploty (svítí kontrolka  – ohřívání a kontrolka teploty).
5. Stisknutím tlačítka  přerušíte proces ohřívání nebo vypnete režim automatického udržování teploty.

### Ohřívání vody bez varu

Tento režim se doporučuje pro balenou artézskou vodu nebo pro filtrovanou vodu. Voda, která neprojde varem, si zachovává své přirozené vlastnosti, což je obzvlášť důležité při přípravě kvalitních čajů.

1. V pohotovostním režimu stiskněte tlačítko . Kontrolka se rozsvítí.
2. Do 5 vteřin stiskněte tlačítko pro nastavení teploty a nastavte ji na požadovanou hodnotu (40, 55, 70, 85 nebo 95°C). Kontrolka se rozsvítí.

 *Pokud není teplota do 5 vteřin nastavena, spotřebič se přepne do pohotovostního režimu (nesvítí žádná kontrolka). Teplotu lze během procesu ohřívání změnit stisknutím příslušného tlačítka teploty.*

3. Stisknete tlačítko  nebo vyčkejte 5 vteřin: Rozsvítí se kontrolka  a voda se začíná ohřívat. Současně se rozsvítí kontrolky  a  a kontrolka teploty.
4. Jakmile se voda ohřeje, přepne se konvice do režimu udržování teploty (rozsvítí se kontrolka  – ohřev a kontrolka teploty).

### Ochrana proti přehřátí

Konvice se automaticky vypne po dosažení varu a po sejmutí z podstavce.

Pokud je konvice prázdná nebo v ní není dostatečné množství vody, díky ochraně proti přehřátí se automaticky vypne. Jakmile konvice vystydne, je možné ji znovu zapnout.

- i** *Snažte se vypnout aktivaci ochrany proti přehřátí, neboť se tím zkracuje životnost spotřebiče.*

### Technologie Ready for Sky

Technologie Ready for Sky vám umožňuje používat softwarovou aplikaci stejného názvu k ovládání spotřebiče na dálku přes chytrý telefon nebo tablet.

1. Stáhněte si do chytrého telefonu nebo tabletu software z App Store nebo Google Play (v závislosti na operačním systému, který používáte).

- i** *Minimální podporovanou verzi operačního systému si ověřte na oficiální stránce [www.readi.com.company](http://www.readi.com.company) nebo v popisu k aplikaci v App Store a Google Play obchodech.*

2. Zapněte na mobilním přístroji Bluetooth v4.0.
3. Otevřete aplikaci Ready for Sky, vytvořte si účet a řiďte se pokyny na displeji.
4. Otevřete a aktualizujte seznam dostupných spotřebičů, které lze připojit k mobilnímu přístroji.
5. Ze seznamu dostupných spotřebičů si zvolte ten, který chcete připojit. Název spotřebiče je stejný jako číslo modelu. Můžete zadat nový název nebo instalaci zastavit.
6. Potvrďte připojení zvoleného spotřebiče a řiďte se pokyny na displeji mobilního přístroje. Jakmile konvici připojíte k ovládacímu panelu, postupně se rozsvítí kontrolky 100°C a 85°C nebo  a 55°C.

- i** *Pro zajištění stabilního připojení by mobilní přístroj neměl být od spotřebiče dále než 15 metrů.*

Ovládání přístroje pomocí bezdrátové sítě. Instrukčář nastavení aplikace R4S Gateway je dostupná na adrese: [www.readyforsky.com/r4sgateway](http://www.readyforsky.com/r4sgateway)

## III. ČIŠTĚNÍ SPOTŘEBIČE

**STOP** *Konvici před čištěním vypněte ze zásuvky a nechejte vystydnout.*

*Nečistěte za pomoci abrazivních nebo chemických přípravků, které nejsou doporučeny pro přístroje, jež se dostávají do styku s potravinami.*

*Podstavec, elektrický kabel a zástrčku nepoňujte do vody: elektrické kontakty nesmí přijít do kontaktu s vodou. Před dalším použitím konvice zkontrolujte, že jsou elektrické kontakty zcela suché.*

Povrch konvice a podstavce pravidelně otírejte měkkým vlhkým hadříkem.

Uvnitř konvice se může časem usadit vodní kámen. Použijte speciální přípravek na odstranění vodního kamene (zakoupený zvlášť) a postupujte podle pokynů pro jeho použití. Filtr vodního kamene lze vyjmout a vyčistit: otevřete víko, opatrně filtr vyjměte, namočte ho do roztoku vody s citronem, opláchněte a vraťte zpět na místo.

### Doprava a Skladování

Před uložením a opětovným použitím přístroj očistěte a vytřete všechny části zařízení dosucha. Přístroj skladujte na suchém a větraném místě, chraňte ho před zdroji tepla a přímým slunečním zářením.

Během přepravy a skladování je zakázáno vystavovat přístroj mechanickému namáhání, které by mohlo vést k poškození zařízení a / nebo porušení celistvosti obalu.

Obal od přístroje je třeba chránit před vodou a jinými kapalinami.

## IV. NEŽ SE OBRÁTÍTE NA SERVISNÍ STŘEDISKO

Porucha	Možné příčiny	Odstranění chyby
Po stisknutí tlačítka se nerozsvítí žádná kontrolka.	V elektrické síti chybí napájení, není elektrický proud.	Zapněte konvici do fungující zásuvky
Konvice se předčasně vypíná	Na topném tělese se vytvořily vápenaté usazeniny	Očistěte topné těleso od vápenatých usazenin (viz. "Čištění spotřebiče")
Konvice se vypíná po několika vteřinách	V konvici není voda, spustila se ochrana proti přehřátí	Odpojte přístroj z elektrické sítě a nechte ho vychladnout. Při dalším použití naplňte konvici vodou nad značku MIN (0,5 l)

CZE

Porucha	Možné príčiny	Odstránení chyby
Pokus o synchronizaci selhal	Funkce Bluetooth na mobilním zařízení je vypnutá	Zapněte funkci Bluetooth na mobilním zařízení
	Apikace Ready for Sky na mobilním zařízení není aktivní	Otevřete aplikaci Ready for Sky na mobilním zařízení
	Synchronizující přístroje se nacházejí příliš daleko	Ujistěte se, že přístroje se nacházejí maximálně 15 metrů od sebe

**i** **UPOZORNĚNÍ!** V případě jakékoliv poruchy programu Ready for Sky není třeba se obrátit na servisní středisko. Zavolejte na linku technické podpory REDMOND a získáte odpověď našich specialistů na váš problém a/nebo řešení jak odstranit poruchu programu Ready for Sky. Na vaše náměty a připomínky budeme brát ohled při následující aktualizaci. Kontaktní údaje Zákaznického centra REDMOND ve vaší zemi najdete na web stránce [www.redmond.company](http://www.redmond.company). Pokud vyplníte formulář zpětné vazby na této webové stránce, můžete také získat pomoc.

*Pokud se problém nepodařilo vyřešit, obraťte se na autorizované servisní středisko.*



#### **Ekologicky čisté upotřebení (likvidace elektrického a elektronického zařízení)**

Likvidaci obalu, návodu k použití a také samotného přístroje je nutné provádět v souladu s místním programem na zpracování druhotných odpadů. Projevte zájem o ochranu životního prostředí: nevyhazujte takové předměty spolu s běžným bytovým odpadem.

Použité (staré) přístroje se nemají vyhazovat s běžným domácím odpadem, musí se likvidovat odděleně. Majitelé starého zařízení jsou povinni je přinést do specializovaných sběrných míst, nebo odevzdat v příslušné organizaci. Pomáhejte tím programům na zpracování druhotných odpadů a ochraně od zamořujících látek.

Tento přístroj je označen v souladu s Evropskou direktivou 2012/19/EU, regulující likvidaci elektrického a elektronického zařízení.

Daná direktiva vymezuje základní požadavky na zpracování a likvidaci odpadů od elektrických a elektronických přístrojů, platné na celém území Evropské unie.

**Bluetooth** je registrovaná obchodní známka Bluetooth SIG, Inc.

**App Store** je značka služeb Apple Inc., která je registrovaná v USA a dalších zemích.

**Google Play** je registrovaná obchodní známka Google Inc.



Przed rozpoczęciem użytkowania uważnie przeczytaj instrukcję obsługi i zachowaj ją jako poradnik. Prawidłowe użytkowanie urządzenia znacznie przedłuży okres jego działania.

Środki bezpieczeństwa i właściwego użytkowania w instrukcji obsługi nie zawierają opisu wszystkich sytuacji, które mogą wystąpić podczas użytkowania urządzenia. Podczas korzystania z urządzenia użytkownik powinien zachować ostrożność.

## ŚRODKI BEZPIECZEŃSTWA

- Producent nie ponosi odpowiedzialności za uszkodzenia, wynikłe wskutek nie przestrzegania techniki bezpieczeństwa i zasad eksploatacji wyrobu.
- Dane urządzenie elektryczne jest przeznaczone do użycia w warunkach domowych i może być używane w mieszkaniach, domach podmiejskich lub w innych podobnych warunkach eksploatacji nieprzemysłowej. Przemysłowe lub jakiegokolwiek inne niezgodne z przeznaczeniem wykorzystanie urządzenia będzie uważane za naruszenie warunków należytego użytkowania wyrobu. W takim przypadku producent nie ponosi odpowiedzialności za możliwe następstwa.

**STOP**

- Przed podłączeniem urządzenia do sieci elektrycznej sprawdź, czy jej napięcie jest zgodne z napięciem znamionowym zasilania urządzenia (zob. charakterystyki techniczne lub tabliczkę fabryczną wyrobu).
  - Używaj przedłużacza, którego charakterystyki są odpowiednie do mocy, pobieranej przez urządzenie. Niezgodność tych parametrów może doprowadzić do zwarcia lub zapalenia się przewodu.
  - Podłączaj urządzenie tylko do gniazd, mających uziemienie, – jest to obowiązkowy wymóg bezpieczeństwa elektrycznego. Jeżeli korzystasz z przedłużacza, upewnij się, że on także posiada uziemienie.
  - Wyłączaj urządzenie z gniazda po użyciu, a także podczas jego czyszczenia lub przemieszczenia. Przewód elektryczny wyjmuj suchymi rękami, trzymając go za wtyczkę, a nie za przewód.
- UWAGA!** Podczas pracy urządzenie nagrzewa się! Zachowaj ostrożność! Nie dotykaj rękami

POL

*korpusu urządzenia podczas go działania. Aby uniknąć oparzeń gorącą parą nie nachylaj się nad urządzeniem podczas otwierania pokrywy.*

- Używaj urządzenia wyłącznie zgodnie z przeznaczeniem. Użycie urządzenia w celach, innych od przytoczonych w niniejszej instrukcji, stanowi naruszenie zasad eksploatacji.
- Dozwolone jest używanie czajnika wyłącznie z podstawką, wchodzącą w skład zestawu.
- Nie przeciągaj przewodu elektrycznego przez otwory drzwiowe lub w pobliżu źródeł ciepła. Zwróć uwagę na to, aby przewód elektryczny nie był poskręcany oraz nie miał zagięć, nie miał kontaktu z przedmiotami ostrymi, narożnikami i krawędziami mebli.

**STOP** *PAMIĘTAJ: przypadkowe uszkodzenie przewodu zasilania elektrycznego może doprowadzić do usterek, które nie są objęte warunkami gwarancji, a także do porażenia prądem elektrycznym. Uszkodzony przewód elektryczny wymaga pilnej wymiany w centrum serwisowym.*

- Nie stawiaj urządzenia z naczyniem roboczym na miękkiej i nie odpornej na działanie ciepła powierzchni, nie przykrywaj go podczas pracy: to może doprowadzić do naruszenia działania i do uszkodzenia urządzenia.
- Zabronione jest użytkowanie urządzenia na otwartym powietrzu: dostanie się wilgoci do grupy kontaktów lub przedmiotów postronnych do wnętrza korpusu urządzenia może doprowadzić do jego poważnych uszkodzeń.
- Przed czyszczeniem urządzenia, upewnij się, że jest ono odłączone od sieci elektrycznej i całkowicie wystygło. Ścisłe przestrzegaj instrukcji odnośnie czyszczenia urządzenia.
- **STOP** *ZABRONIONE jest zanurzanie korpusu urządzenia w wodzie!*
- Nie wolno dopuścić do wycieku na złącze.
- Urządzenie może być użytkowane przez dzieci w wieku od 8 lat oraz przez osoby o ograniczonych



zdolnościach fizycznych, sensorycznych oraz umysłowych lub nie posiadające odpowiedniej wiedzy i doświadczenia, jeśli będą nadzorowane lub jeśli zostały wcześniej odpowiednio poinstruowane na temat sposobu korzystania z urządzenia w bezpieczny sposób i zrozumiały ryzyko z tym związane. Nie należy pozwolić dzieciom na zabawę urządzeniem. Czyszczenie i konserwacja, przeprowadzane przez użytkownika nie powinny być wykonywane przez dzieci bez zapewnienia odpowiedniego nadzoru. Należy pamiętać, aby urządzenie i przewód zasilający znajdowały się poza zasięgiem dzieci w wieku poniżej 8 lat.

- Materiały opakunkowe (folia, styropian itd.) mogą być niebezpieczne dla dzieci. Istnieje niebezpieczeństwo zadławienia! Przechowuj opakowanie w miejscu, niedostępnym dla dzieci.
- Zabroniona jest samodzielna naprawa urządzenia lub wprowadzanie zmian w jego budowie. Naprawę urządzenia powinien przeprowadzać wyłącznie

specjalista autoryzowanego centrum serwisowego. Niefachowo wykonana naprawa może doprowadzić do zepsucia urządzenia, obrażeń i uszkodzenia mienia.

**STOP**

*UWAGA! Zabronione jest używanie urządzenia przy jakimkolwiek wadliwym działaniu.*

## Dane techniczne

Model.....	SkyKettle RK-M170S-E
Moc.....	2000-2400 W
Napięcie.....	220-240 V, 50/60 Hz
Zabezpieczenie przed porażeniem prądem elektrycznym.....	klasa I
Objętość.....	1,7 l
Materiały.....	stal nierdzewna, obudowa z tworzywa sztucznego
Filtr antyosadowy.....	wyjmowalny
Temperatura wody.....	40, 55, 70, 85, 95, 100°C
Pilot zdalnego sterowania Ready for Sky.....	tak
Protokół transmisji danych.....	Bluetooth v4.0
Systemy operacyjne.....	iOS, Android
Gotowanie wody.....	tak
Podgrzewanie wody do ustalonej temperatury bez gotowania.....	tak
Automatyczne utrzymywanie temperatury wody.....	do 12 godzin
Funkcja automatycznego wyłączenia:	
• po zagotowaniu wody	
• w przypadku braku wody	
• w przypadku zdjęcia z podstawki	
Grzałka.....	zakryta grzałka płytowa
Obrót na podstawie.....	360°
Schówek na przewód elektryczny.....	tak
Obwód sterujący i czujnik temperatury.....	STRIX®
Długość przewodu elektrycznego.....	0,75 m
Wymiary gabarytowe.....	230 × 228 × 257 mm
Waga netto.....	1,63 kg

## Zestaw

Czajnik.....	1 szt.
Podstawa pod czajnik.....	1 szt.
Instrukcja obsługi.....	1 szt.
Książeczka serwisowa.....	1 szt.



Producent zastrzega sobie prawo do wniesienia zmian w designie i zestawie wyrobu, a także do zmiany jego charakterystyk technicznych w procesie doskonalenia swojej produkcji bez dodatkowego powiadomienia o tych zmianach. W danych technicznych dopuszcza się odchylenie ±10%.

## Części urządzenia (schemat A1, str. 3)

1. Panel dotykowy

2. Czajnik
3. Dzióbek z wymiowanym filtrem antyosadowym
4. Pokrywa
5. Przycisk otwarcia pokrywy
6. Rączka
7. Wskaźnik poziomu wody
8. Przewód elektryczny
9. Podstawa z wgłębieniem na przewód elektryczny

## Panel sterowania (schemat A2, str. 4)

1. 100°C – zagotowanie wody
2.  – zagotowanie (podgrzanie) wody do ustalonej temperatury, następnie przełączenie w tryb gotowości
3.  – podgrzanie wody bez gotowania
4. Przyciski temperatury wody

## I. PRZED ROZPOCZĘCIEM UŻYTKOWANIA

Ostrożnie rozpakuj urządzenie, usuń wszystkie materiały opakunkowe i naklejki reklamowe.



**Obowiązkowo zachowaj na miejscu naklejkę z numerem seryjnym i naklejkę ostrzegawczą!**

Podczas transportu lub przechowywania urządzenia przy niskiej temperaturze należy pozostawić je przy temperaturze pokojowej na co najmniej 2 godziny przed włączeniem.

Wytrzyj korpus urządzenia wilgotną szmatką, a następnie wytrzyj do sucha. Pojawienie się niepożądanego zapachu przy pierwszym użyciu nie świadczy o niesprawności urządzenia.



Przed rozpoczęciem użytkowania producent zaleca kilkakrotnie zagotowanie wody w czajniku w celu usunięcia ewentualnych zapachów postronnych i dezynfekcji urządzenia.

## II. OBSŁUGA URZĄDZENIA (schemat A3, str. 5)

### Przed uruchomieniem

Postaw czajnik z podstawką na twardej, równej i suchej powierzchni z dala od innych przedmiotów lub powierzchni, które mogłyby ulec uszkodzeniu pod wpływem pary.



**UWAGA:** urządzenie jest przeznaczone wyłącznie do podgrzewania i zagotowywania wody.

Po podłączeniu czajnika do sieci zasilającej lampki kontrolne na podstawie zaświecą się na 1 sekundę. Rozlegnie się krótki sygnał dźwiękowy, po czym urządzenie przełączy się w tryb gotowości (lampki kontrolne zgasną).

### Tryb podtrzymywania temperatury wody

Tryb włącza się automatycznie po zakończeniu podgrzewania i umożliwia podtrzymywanie ustalonej temperatury wody (40, 55, 70, 85 lub 95°C) przez maksymalnie 12 godzin. Jeśli woda wystygnie poniżej ustalonej temperatury, grzałka samoczynnie się włączy. Woda nie jest ponownie doprowadzana do wrzenia. Po upływie ustalonego czasu urządzenie wyda 5 krótkich sygnałów dźwiękowych i przełączy się w tryb gotowości.

### Gotowanie wody

1. Kiedy urządzenie znajduje się w trybie gotowości, wciśnij przycisk 100°C. Zaświeci się lampka kontrolna.
2. Jeśli po zagotowaniu chcesz podtrzymać ustaloną temperaturę wody, wciśnij odpowiedni przycisk (40, 55, 70, 85 lub 95°C). Zaświeci się lampka kontrolna.



Temperaturę można ustawić i zmieniać w taki sam sposób podczas gotowania i po zagotowaniu.

3. Wciśnij przycisk i odczekaj ok. 3 sekund: Lampka kontrolna przycisku zaświeci się, a grzałka zacznie podgrzewać wodę.
4. Po zagotowaniu wody, w zależności od ustawienia:
  - czajnik przełączy się z powrotem w tryb gotowości (lampki kontrolne gasną);
  - czajnik przełączy się w tryb podtrzymywania temperatury (zaświecą się lampki kontrolne i temperatury).
5. Wciśnij przycisk , jeśli chcesz przerwać podgrzewanie lub wyłączyć tryb automatycznego podtrzymywania temperatury.

### Podgrzewanie wody bez gotowania

Ten tryb jest zalecany do podgrzewania butelkowanej wody artyzyskiej lub wody przefiltrowanej. Woda, która nie została zagotowana, zachowuje naturalne walory, co ma szczególne znaczenie podczas parzenia lepszych herbat.

1. Kiedy urządzenie znajduje się w trybie gotowości, wciśnij przycisk . Zaświeci się lampka kontrolna.
2. W ciągu 5 sekund wciśnij przycisk temperatury, do jakiej chcesz podgrzać wodę (40, 55, 70, 85 lub 95°C). Zaświeci się lampka kontrolna.



Jeśli nie ustawisz temperatury przed upływem 5 sekund, urządzenie przełączy się w tryb gotowości (lampki kontrolne zgasną). Temperaturę możesz także zmienić w trakcie podgrzewania, wciskając odpowiedni przycisk.

3. Wciśnij przycisk lub odczekaj 5 sekund: Lampka kontrolna przycisku zaświeci się, a grzałka zacznie podgrzewać wodę. Zaświecą się lampki kontrolne , i temperatury.
4. Po podgrzaniu wody czajnik przełączy się w tryb podtrzymywania temperatury (zaświecą się lampki kontrolne i temperatury).

### Zabezpieczenie przed uruchomieniem pustego czajnika

Czajnik włącza się automatycznie po zagotowaniu wody oraz po zdjęciu z podstawki. Jeśli czajnik jest pusty lub jeśli ilość wody w jego wnętrzu jest niewystarczająca, system zabezpieczający automatycznie wyłączy urządzenie. Po wystygnięciu urządzenie będzie ponownie gotowe do użycia.



Staraj się unikać uruchamiania zabezpieczenia, ponieważ grozi to szybszym zużyciem czajnika.

### Technologia Ready for Sky

Technologia Ready for Sky umożliwia korzystanie z aplikacji o tej samej nazwie do zdalnego sterowania urządzeniem za pomocą smartfona lub tabletu.

1. Pobierz oprogramowanie na smartfona lub tablet ze sklepu App Store lub Google Play (w zależności od systemu operacyjnego).



Minimalna wersja oprogramowania znajduje się na oficjalnej stronie internetowej firmy [www.redmond.company](http://www.redmond.company) lub w opisie aplikacji w sklepach App Store u Google Play.

2. Włącz Bluetooth v4.0 w urządzeniu przenośnym.
3. Otwórz aplikację Ready for Sky, utwórz konto i postępuj zgodnie z instrukcjami wyświetlanymi na ekranie.
4. Otwórz i zaktualizuj listę dostępnych urządzeń, aby nawiązać połączenie z urządzeniem przenośnym.
5. Wybierz pożądane urządzenie z listy dostępnych urządzeń. Nazwa urządzenia to jego numer modelu. Możesz zmienić nazwę lub przeprowadzić domyślną instalację.
6. Potwierdź połączenie z wybranym urządzeniem i postępuj zgodnie z instrukcjami wyświetlanymi na ekranie urządzenia przenośnego. Podczas łączenia czajnika z panelem sterowania lampki kontrolne 100°C i 85°C albo i 55°C będą się zaświecały na przemian.



Aby zagwarantować stabilność połączenia, trzymaj urządzenie przenośne w odległości nie większej niż 15 metrów od garnka.

Bezprzewodowe sterowanie urządzeniem. Instrukcja instalacji aplikacji R4S Gateway jest dostępna na stronie: [www.readyforsky.com/r4sgateway](http://www.readyforsky.com/r4sgateway)

## III. CZYSZCZENIE CZAJNIKA

STOP

Przed przystąpieniem do czyszczenia wyjmij wtyczkę przewodu elektrycznego z gniazda i zaczekaj, aż czajnik wystygnie.

Nie czyść czajnika środkami ściernymi ani chemicznymi, które nie nadają się do powierzchni mających kontakt z żywnością.

Nie zanurzaj podstawki, przewodu elektrycznego ani wtyczki w wodzie; styki elektryczne nie mogą zamoknąć. Przed ponownym użyciem czajnika upewnij się, że styki elektryczne są całkowicie suche.

Okresowo czyść powierzchnię czajnika i podstawki miękką wilgotną ściereczką.

Z czasem wewnątrz czajnika może osadzać się kamień. Użyj specjalnego odkamieniaacza kuchennego (do nabycia oddzielnie), przestrzegając instrukcji na opakowaniu.

Filtr antyosadowy można wyjąć w celu wyczyszczenia: otwórz pokrywę, ostrożnie wyjmij filtr, zanurz go w roztworze wody z sokiem cytrynowym, a następnie wypłucz.

### Transport i Magazynowanie

Przed przechowywaniem i ponownym użyciem urządzenia należy wyczyścić i wysuszyć wszystkie części urządzenia. Urządzenie należy przechowywać w suchym miejscu z dala od źródeł ciepła i bezpośredniego oddziaływania promieni słonecznych.

Na opakowanie urządzenia nie powinna kapać woda i inne substancje ciekłe.

Transport produktu powinien odbywać się zgodnie z zaleceniami umieszczonymi na opakowaniu.

## IV. PRZED ZWRÓCENIEM SIĘ DO PUNKTU SERWISOWEGO

Usterka	Możliwa przyczyna	Sposób usunięcia
Po wciśnięciu przycisków nie zaświeca się żadna lampka kontrolna	Brak zasilania elektrycznego	Podłącz czajnik do sprawnego gniazdzka

Usterka	Możliwa przyczyna	Sposób usunięcia
Czajnik przedwcześnie wyłącza się	Powstał kamień na elemencie grzewczym	Oczyszcz element grzewczy z kamienia (zob. rozdział "Obsługa urządzenia")
Czajnik wyłącza się po kilku sekundach	W czajniku nie ma wody, zadziałało zabezpieczenie przed przegrzaniem	Odłącz urządzenie od źródła zasilania i odczekaj, aż wystygnie. Podczas późniejszego użytkowania napełnij czajnik wodą powyżej kreski MIN (0,5 l)
Próba synchronizacji nie powiodła się	Odłączona jest funkcja Bluetooth w urządzeniu mobilnym	Włącz funkcję Bluetooth w urządzeniu mobilnym
	Nie aktywna aplikacja Ready for Sky w urządzeniu mobilnym	Uruchom aplikację Ready for Sky w urządzeniu mobilnym
	Synchronizowane urządzenie znajduje się zbyt daleko	Upewnij się, że urządzenia znajdują się w odległości, nie przekraczającej 15 metrów od siebie

!

**UWAGA!** W razie jakiegokolwiek awarii pracy aplikacji mobilnej Ready for Sky, zwrócenie się do centrum serwisowego jest obowiązkowe. Skontaktuj się z REDMOND za pośrednictwem infolinii i skorzystaj z bezpłatnej porady naszych specjalistów w celu usunięcia błędów i/lub awarii pracy Ready for Sky. Propozycje i prace aplikacji mobilnej będą uwzględnione podczas kolejnej aktualizacji. Dane kontaktowe REDMOND znajdziesz na stronie [www.redmond.company](http://www.redmond.company). Pomoc uzyskasz także korzystając z formularza kontaktowego, dostępnego na stronie internetowej.

Jeśli usterki w pracy aplikacji nie zostaną usunięte, należy zwrócić się do autoryzowanego centrum serwisowego.



### Ekologicznie nieszkodliwa utylizacja (utylizacja sprzętu elektrycznego i elektronicznego)

Po zakończeniu okresu użytkowania opakowanie, instrukcję użytkowania, a także samo urządzenie należy oddać do punktu zbiórki i recyklingu urządzeń elektrycznych i elektronicznych. Nie należy wyrzucać tego typu wyrobów wraz ze zwykłymi odpadami z gospodarstwa domowego.

Używanym (starym) urządzeniami nie należy wyrzucać z pozostałymi odpadami bytowymi, należy je utylizować oddzielnie. Posiadacze starych urządzeń powinni dostarczyć je do specjalnych punktów odbiorczych. Jednocześnie Twój wkład w prawidłową utylizację

niniejszego produktu przyczynia się do oszczędnego wykorzystywania zasobów naturalnych oraz przyczynia się do nieprzedostawiania się do środowiska naturalnego potencjalnie niebezpiecznych substancji.

Dane urządzenie oznaczone jest zgodnie z Dyrektywą Europejską 2012/19/EU, regulującą utylizację sprzętu elektrycznego i elektronicznego.

Dyrektywa ta określa podstawowe wymagania odnośnie utylizacji i przeróbki odpadów ze sprzętu elektrycznego i elektronicznego, obowiązujące na całym terytorium Unii Europejskiej.

**Bluetooth** jest zastrzeżonym znakiem towarowym Bluetooth SIG, Inc.

**App Store** jest znakiem usługowym Apple Inc. zastrzeżonym w Stanach Zjednoczonych i innych krajach.

**Google Play** jest zastrzeżonym znakiem towarowym Google Inc.



Прежде чем использовать данное изделие, внимательно прочитайте руководство по эксплуатации и сохраните его в качестве справочника. Правильное использование прибора значительно продлит срок его службы.

Меры безопасности и инструкции, содержащиеся в данном руководстве, не охватывают все возможные ситуации, которые могут возникнуть в процессе эксплуатации прибора. При работе с устройством пользователь должен руководствоваться здравым смыслом, быть осторожным и внимательным.

## МЕРЫ БЕЗОПАСНОСТИ

- Производитель не несет ответственности за повреждения, вызванные несоблюдением техники безопасности и правил эксплуатации изделия.
- Данный электроприбор предназначен для использования в бытовых условиях и может применяться в квартирах, загородных домах или в других подобных условиях непромышленной эксплуатации. Промышленное или любое другое нецелевое использование устройства будет считаться нарушением условий надлежащей эксплуатации изделия. В этом случае производитель не несет ответственности за возможные последствия.
- Перед подключением устройства к электросети проверьте, совпадает ли ее напряжение с номинальным

напряжением питания прибора (см. технические характеристики или заводскую табличку изделия).

- Используйте удлинитель, рассчитанный на потребляемую мощность прибора: несоответствие параметров может привести к короткому замыканию или возгоранию кабеля.
- Подключайте прибор только к розеткам, имеющим заземление, – это обязательное требование электробезопасности. Используя удлинитель, убедитесь, что он также имеет заземление.
- Выключайте прибор из розетки после использования, а также во время его очистки или перемещения. Извлекайте электрошнур сухими руками, удерживая его за штепсель, а не за провод.

STOP

**ВНИМАНИЕ!** Во время работы прибор нагревается! Будьте осторожны! Не касайтесь руками корпуса прибора во время его работы. Во избежание ожога горячим паром не наклоняйтесь над устройством при открывании крышки.

- Используйте прибор только по назначению. Использование прибора в целях, отличающихся от указанных в данном руководстве, является нарушением правил эксплуатации.
- Разрешается использовать чайник только с подставкой, входящей в комплект прибора.
- Не протягивайте шнур электропитания в дверных проемах или вблизи источников тепла. Следите за тем, чтобы электрошнур не перекручивался и не перегибался, не соприкасался с острыми предметами, углами и кромками мебели.
- Не устанавливайте прибор с рабочей емкостью на мягкую и нетермостойкую поверхность, не накрывайте его во время работы: это может привести к нарушению работы и поломке устройства.
- Запрещена эксплуатация прибора на открытом воздухе: попадание влаги в контактную группу или посторонних предметов внутрь корпуса устройства может привести к его серьезным повреждениям.
- Перед очисткой прибора убедитесь, что он отключен от электросети и полностью остыл. Строго следуйте инструкциям по очистке прибора.

STOP

*ПОМНИТЕ: случайное повреждение кабеля электропитания может привести к неполадкам, которые не соответствуют условиям гарантии, а также к поражению электротоком. При повреждении шнура питания его замену, во избежание опасности, должен производить изготовитель, сервисная служба или аналогичный квалифицированный персонал.*

STOP

*ЗАПРЕЩАЕТСЯ погружать корпус прибора в воду!*

- Не допускайте проливания жидкости на разъем.
- Детям в возрасте 8 лет и старше, а также лицам с ограниченными физическими, сенсорными или умственными способностями или с недостатком опыта или знаний, можно пользоваться прибором только под присмотром и/или в том случае, если

RUS

они были проинструктированы относительно безопасного использования прибора и осознают опасности, связанные с его использованием. Дети не должны играть с прибором. Держите прибор и его сетевой шнур в месте недоступном для детей младше 8 лет. Очистка и обслуживание устройства не должны производиться детьми без присмотра взрослых.

- Упаковочный материал (пленка, пенопласт и т. д.) может быть опасен для детей. Опасность удушения! Храните его в недоступном для детей месте.
- Запрещены самостоятельный ремонт прибора или внесение изменений в его конструкцию. Ремонт прибора должен производиться исключительно специалистом авторизованного сервис-центра. непрофессионально выполненная работа может привести к поломке прибора, травмам и повреждению имущества.

СТОП

**ВНИМАНИЕ!** *Запрещено использование прибора при любых неисправностях.*

#### Технические характеристики

Модель.....	SkyKettle RK-M170S-E
Мощность.....	2000-2400 Вт
Напряжение.....	220-240 В, 50/60 Гц
Защита от поражения электрическим током.....	класс I
Емкость.....	1,7 л
Материал корпуса.....	нержавеющая сталь, пластиковая обложка
Фильтр от накипи.....	съемный
Выбор температуры нагрева воды.....	40, 55, 70, 85, 95, 100°C
Функция дистанционного управления Ready for Sky.....	есть
Протокол передачи данных.....	Bluetooth v4.0
Поддержка на операционных системах.....	iOS, Android
Функция кипячения воды.....	есть
Функция нагрева воды до заданной температуры без кипячения.....	есть
Автоматическое поддержание заданной температуры воды.....	до 12 часов
Автоотключение:	
• при закипании	• при снятии с подставки
• при отсутствии воды	
Нагревательный элемент.....	скрытый, дисковый
Вращение на подставке.....	360°
Отсек для хранения электрошнура.....	есть
Контактная группа с термодатчиком.....	STRIX®
Длина электрошнура.....	0,75 м
Габаритные размеры.....	230 × 228 × 257 мм
Вес нетто.....	1,63 кг

#### Комплектация

Чайник.....	1 шт.
Подставка под чайник.....	1 шт.
Руководство по эксплуатации.....	1 шт.
Сервисная книжка.....	1 шт.

*Производитель имеет право на внесение изменений в дизайн, комплектацию, а также в технические характеристики изделия в ходе совершенствования своей продукции без дополнительного уведомления об этих изменениях. В технических характеристиках допускается погрешность ±10%.*



#### Устройство модели (схема А1, стр. 3)

1. Сенсорная панель управления
2. Корпус чайника



3. Носик с установленным съемным фильтром от накипи
4. Крышка
5. Кнопка открывания крышки
6. Ручка
7. Окно с градуированной шкалой уровня воды
8. Шнур электропитания
9. Подставка с углублением для хранения электрошнура

### Панель управления (схема А2, стр. 4)

1. Кнопка 100°C – кипячение воды.
2. Кнопка  – кипячение (нагрев) воды до заданной температуры; остановка работы, возврат в режим ожидания.
3. Кнопка  – нагрев воды до заданной температуры без кипячения.
4. Кнопки выбора температуры воды.

## I. ПЕРЕД НАЧАЛОМ ИСПОЛЬЗОВАНИЯ

Аккуратно распакуйте изделие, удалите все упаковочные материалы и рекламные наклейки.



*Обязательно сохраните на месте наклейку с серийным номером и предупреждающую наклейку!*

*После транспортировки или хранения при низких температурах необходимо выдержать прибор при комнатной температуре не менее 2 часов перед включением.*

Протрите корпус прибора влажной тканью, затем вытрите насухо. Появление постороннего запаха при первом использовании не является следствием неисправности прибора.



*Производитель рекомендует перед началом использования несколько раз вскипятить воду в чайнике для удаления возможных посторонних запахов и дезинфекции прибора.*

## II. ЭКСПЛУАТАЦИЯ ПРИБОРА (схема А3, стр. 5)

### Подготовка к работе

Установите чайник с подставкой на твердую ровную сухую горизонтальную поверхность так, чтобы окружающие предметы или поверхности не пострадали от горячего пара, выходящего при кипении.



**ВНИМАНИЕ!** Прибор предназначен только для нагревания и кипячения воды.

После подключения чайника к электросети индикаторы на подставке загорятся на 1 секунду, затем погаснут. Прозвучит короткий звуковой сигнал и прибор перейдет в режим ожидания (индикация отсутствует).

### Режим поддержания заданной температуры воды





Этот режим включается автоматически после завершения нагрева и позволяет поддерживать заранее выбранную температуру воды (40, 55, 70, 85 или 95°C) в течение 12 часов. Если температура опускается ниже выбранного значения, автоматически включается нагревательный элемент. Повторного кипячения при этом не происходит. По окончании работы режима звучат 5 коротких сигналов и прибор переходит в режим ожидания.

### Кипячение воды

1. В режиме ожидания нажмите кнопку 100°C. Загорится индикатор кнопки.
2. Если вы хотите, чтобы после окончания кипячения включился режим поддержания заданной температуры воды, нажмите кнопку выбора соответствующей температуры (40, 55, 70, 85 или 95°C). Загорится индикатор кнопки.



*Таким же образом можно выбрать или изменить выбранную температуру в процессе или по окончании кипячения воды.*

3. Нажмите кнопку  или подождите около 3 секунд: индикатор кнопки  загорится, начнется процесс нагрева воды.
4. После закипания воды, в зависимости от выбранных настроек:
  - чайник вернется в режим ожидания (индикация отсутствует);
  - чайник перейдет в режим поддержания заданной температуры воды (горят индикаторы кнопка  и выбранной температуры).
5. Для прерывания процесса нагрева воды или отключения режима автоматического поддержания температуры нажмите кнопку .





### Нагрев воды без кипячения

Этот режим рекомендуется при использовании питьевой воды, бутилированной артезианской или очищенной с помощью специальных фильтров. Вода, не подвергшаяся кипячению, сохраняет свои природные свойства, что особенно важно при заваривании элитных сортов чая.

1. В режиме ожидания нажмите кнопку . Загорится индикатор кнопки.
2. В течение 5 секунд нажмите кнопку выбора температуры, до которой необходимо нагреть воду (40, 55, 70, 85 или 95°C), загорится индикатор кнопки.



*Если в течение 5 секунд температура не будет выбрана, прибор перейдет в режим ожидания (индикация отсутствует). Также можно изменить температуру в процессе нагрева, нажав соответствующую кнопку выбора температуры.*

- Нажмите кнопку  или подождите 5 секунд: индикатор кнопки  загорится и начнется процесс нагрева воды. При этом будут гореть индикаторы кнопки  и выбранной температуры.
- После нагрева воды чайник перейдет в режим поддержания ее температуры (горят индикаторы кнопки  и выбранной температуры).

## Системы безопасности

Чайник оснащен системой автоматического отключения после закипания воды и снятия с подставки.

При отсутствии воды в чайнике или недостаточном ее количестве сработает автоматическая защита от перегрева и отключит электропитание чайника. Остывнув, прибор будет снова готов к работе.

-  Следует избегать ситуаций срабатывания защиты чайника от перегрева, поскольку это способствует сокращению срока службы прибора.

## Технология Ready for Sky

Технология Ready for Sky позволяет с помощью одноименной программы приложения управлять прибором дистанционно с помощью смартфона или планшета.

- Загрузите программу из магазина приложений App Store или Google Play (в зависимости от операционной системы используемого устройства) на свой смартфон или планшет.

-  Минимальную поддерживаемую версию операционной системы уточняйте на официальном сайте компании [www.redmond.com/ru](http://www.redmond.com/ru) или в описании к приложению в магазинах App Store и Google Play.

- Включите функцию Bluetooth v4.0 на мобильном устройстве.
- Запустите приложение Ready for Sky, создайте аккаунт и следуйте появляющимся на экране подсказкам.
- Откройте и обновите список доступных для соединения с мобильным устройством приборов.
- Из списка доступных устройств выберите подключаемый прибор. Имя устройства совпадает с номером модели. Вы можете задать новое имя или оставить установленное по умолчанию.
- Подтвердите подключение выбранного прибора и следуйте инструкциям и подсказкам на экране мобильного устройства. Во время установления связи на панели управления чайника будут попеременно загораться пары индикаторов кнопки 100°C и 85°C или  и 55°C.

-  Для обеспечения стабильной связи мобильное устройство должно находиться не более чем в 15 метрах от прибора.

Управление прибором через беспроводную сеть. Инструкция по установке приложения R4S Gateway доступна по ссылке: [www.readyforsky.com/r4sgateway](http://www.readyforsky.com/r4sgateway)

## III. УХОД ЗА ПРИБОРОМ

-  Перед очисткой отсоедините чайник от электросети и дайте ему остыть. Не используйте при очистке абразивные средства и химические вещества, не рекомендованные для применения с предметами, контактирующими с пищей. Не погружайте чайник, подставку, электрический шнур или штепсель в воду: электрические контакты не должны соприкасаться с водой. Перед повторным использованием чайника убедитесь, что электрические контакты совершенно сухие!

Периодически очищайте корпус чайника и подставку влажной мягкой тканью. Со временем на нагревательном элементе и внутренних стенках прибора может образоваться налет или накипь. Используйте средство для очистки и удаления накипи с кухонной техники (приобретается отдельно), в соответствии с инструкцией производителя средства.

Съемный фильтр от накипи очищайте по мере загрязнения: откройте крышку, аккуратно снимите фильтр, погрузите на несколько минут в водный раствор лимонной кислоты, после чего промойте и установите на место.

## Транспортировка и Хранение

Перед хранением и повторной эксплуатацией очистите и полностью просушите все части прибора. Храните прибор в сухом вентилируемом месте вдали от нагревательных приборов и попадания прямых солнечных лучей.

При транспортировке и хранении запрещается подвергать прибор механическим воздействиям, которые могут привести к повреждению прибора и/или нарушению целостности упаковок.

Необходимо беречь упаковку прибора от попадания воды и других жидкостей.

## IV. ПЕРЕД ОБРАЩЕНИЕМ В СЕРВИС-ЦЕНТР

Неисправность	Возможная причина	Способ устранения
При нажатии кнопку ни один индикатор не загорается	Отсутствие электропитания	Подключите чайник к исправной электророзетке

Неисправность	Возможная причина	Способ устранения
Чайник преждевременно отключается	Образовалась накипь на нагревательном элементе	Очистите нагревательный элемент от накипи (см. раздел «Уход за прибором»)
Чайник выключается через несколько секунд	В чайнике нет воды, сработала защита от перегрева	Отключите прибор от электросети и дайте ему остыть. При дальнейшей эксплуатации наполняйте чайник водой выше отметки MIN (0,5 л)
Попытка синхронизации не удалась	Отключена функция Bluetooth на мобильном устройстве	Включите функцию Bluetooth на мобильном устройстве
	Приложение Ready for Sky на мобильном устройстве не активно	Откройте приложение Ready for Sky на мобильном устройстве
	Синхронизируемые устройства находятся слишком далеко	Убедитесь что устройства находятся в пределах 15 метров друг от друга

**И** **ВНИМАНИЕ!** В случае возникновения какого-либо сбоя в работе приложения Ready for Sky, обращение в сервисный центр не обязательно. Обратитесь в службу технической поддержки REDMOND и получите консультацию наших специалистов по устранению ошибки и/или сбоя в работе Ready for Sky. Ваши предложения и замечания по работе приложения будут учтены при очередном обновлении. Контактные данные службы поддержки пользователей продукции REDMOND в вашей стране можно найти на сайте [www.redmond.com.ru](http://www.redmond.com.ru). Вы также можете получить помощь, заполнив на данном сайте форму обратной связи.

В случае если неисправность устранить не удалось, обратитесь в авторизованный сервисный центр.

## V. ГАРАНТИЙНЫЕ ОБЯЗАТЕЛЬСТВА

На данное изделие предоставляется гарантия сроком на 2 года с момента приобретения. В течение гарантийного периода изготовитель обязуется устранить путем ремонта, замены деталей или замены всего изделия любые заводские дефекты, вызванные недостаточным качеством материалов или сборки. Гарантия вступает в силу только в том случае, если дата покупки подтверждена печатью магазина и

подписью продавца на оригинальном гарантийном талоне. Настоящая гарантия признается лишь в том случае, если изделие применялось в соответствии с руководством по эксплуатации, не ремонтировалось, не разбиралось и не было повреждено в результате неправильного обращения с ним, а также сохранена полная комплектность изделия. Данная гарантия не распространяется на естественный износ изделия и расходные материалы (фильтры и т. д.).

Срок службы изделия и срок действия гарантийных обязательств на него исчисляются со дня продажи или с даты изготовления изделия (в случае, если дату продажи определить невозможно).

Дату изготовления прибора можно найти в серийном номере, расположенном на идентификационной наклейке на корпусе изделия. Серийный номер состоит из 13 знаков. 6-й и 7-й знаки обозначают месяц, 8-й – год выпуска устройства.

Установленный производителем срок службы прибора составляет 3 года со дня его приобретения при условии, что эксплуатация изделия производится в соответствии с данным руководством и применимыми техническими стандартами.



### Экологически безвредная утилизация (утилизация электрического и электронного оборудования)

Утилизацию упаковки, руководства пользователя, а также самого прибора необходимо производить в соответствии с местной программой по переработке отходов. Проявите заботу об окружающей среде: не выбрасывайте такие изделия вместе с обычным бытовым мусором.

Использованные (старые) приборы не должны выбрасываться с остальным бытовым мусором, они должны утилизироваться отдельно. Владельцы старого оборудования обязаны принести приборы в специальные пункты приема или сдать в соответствующие организации. Тем самым вы помогаете программе по переработке ценного сырья, а также очистке загрязняющих веществ.

Данный прибор помечен в соответствии с Европейской директивой 2012/19/EU, регулирующей утилизацию электрического и электронного оборудования.

Данная директива определяет основные требования к утилизации и переработке отходов от электрических и электронных приборов, действующие на всей территории Европейского Союза.

**Bluetooth** является зарегистрированным товарным знаком компании Bluetooth SIG, Inc.

**App Store** является знаком обслуживания Apple Inc., зарегистрированным в США и других странах.

**Google Play** является зарегистрированным товарным знаком компании Google Inc.



Πριν ξεκινήσετε τη χρήση, διαβάστε προσεκτικά τις οδηγίες χρήσης και φυλάξτε τις για να χρησιμοποιήσετε σαν εγχειρίδιο. Η σωστή χρήση της συσκευής θα αυξήσει σημαντικά το χρόνο λειτουργίας της.

Τα μέτρα ασφαλείας και οι οδηγίες που συμπεριέχονται σ' αυτό το εγχειρίδιο δεν καλύπτουν όλες τις πιθανές περιστάσεις που μπορεί να προκύψουν κατά την χρήση και τη λειτουργία της συσκευής. Κατά την χρήση της συσκευής ο χρήστης πρέπει να εφαρμόσει κοινή λογική, και να είναι προσεκτικός και επιφυλακτικός.

## ΜΕΤΡΑ ΑΣΦΑΛΕΙΑΣ

- Ο παραγωγός δεν ευθύνεται για ενδεχόμενες ζημιές που προκαλέθηκαν από μη τήρηση μέτρων ασφαλείας και κανονισμών χρήσης της συσκευής.
- Η παρούσα ηλεκτρική συσκευή προορίζεται για χρήση σε σπίτια, διαμερίσματα ή υπό άλλους όρους μη βιομηχανικής παραγωγής. Βιομηχανική ή οποιαδήποτε άλλη μη προβλεπόμενη χρήση της συσκευής θα θεωρείται παράβαση δέουσας χρήσης της συσκευής. Σ' αυτήν την περίπτωση ο παραγωγός δεν φέρει ευθύνη για πιθανές συνέπειες.
- Πριν από τη σύνδεση της συσκευής με το ηλεκτρικό ρεύμα ελέγξτε αν συμπίπτει η τάση του

με την προδιαγραφόμενη τάση της συσκευής (βλ. τεχνικά χαρακτηριστικά ή τον πίνακα ερμηνείας στη συσκευή).

- Χρησιμοποιείστε καλώδιο επέκτασης που αντιστοιχεί στην καταναλούμενη ισχύ της συσκευής, η μη αντιστοιχία της ισχύος του καλωδίου μπορεί να συνεισφέρει βραχυκύκλωμα ή ανάφλεξη του καλωδίου.
- Η σύνδεση της συσκευής πρέπει να πραγματοποιείται μόνο μέσω των πρίζων που έχουν γείωση – είναι απαραίτητος όρος για ασφάλεια. Χρησιμοποιώντας καλώδιο επέκτασης βεβαιωθείτε ότι επίσης έχει γείωση.
- Να βγάζετε τη συσκευή από τη πρίζα μετά από τη χρήση και κατά τον καθαρισμό ή την μεταφορά της. Αποσυνδέοντας τη συσκευή από το ρεύμα, να το κάνετε με στεγνά χέρια, κρατήστε το ρευματολήπτη και μην τραβάτε το καλώδιο.

**STOP** ΠΡΟΣΟΧΗ! Κατά η λειτουργία της η συσκευή γίνεται ζεστή! Να προσέχετε! Μην αγγίζετε με τα χέρια το περίβλημα της συσκευής κατά τη λειτουργία της. Για αποφυγή εγκαυμάτων με ζεστό ατμό μην σκύβετε πάνω από τη συσκευή όταν ανοίγετε το καπάκι.

- Χρησιμοποιήστε τη συσκευή μόνο για τους σκοπούς για τους οποίους αυτή προορίζεται. Η χρήση της συσκευής με τους σκοπούς άλλους από τις περιγραφόμενες στις οδηγίες, αποτελεί παραβίαση όρων εκμετάλλευσης.
- Επιτρέπεται να χρησιμοποιείτε το βραστήρα μόνο με τη βάση που είναι στο σετ της συσκευής.
- Μην βάζετε το καλώδιο ρεύματος σε ανοίγματα πορτών ή κοντά στα σώματα θέρμανσης. Παρατηρήστε να μην στρέφει και να μην λυγίζει, μην αγγίζει αιχμηρά αντικείμενα, γωνιές και άκρες επίπλων.

**STOP** ΝΑ ΘΥΜΑΣΤΕ: τυχόν βλάβη καλωδίου ρεύματος μπορεί να συνεισφέρει βλάβες

που δεν εμπίπτουν στους όρους εγγύησης, όπως επίσης στην ηλεκτροπληξία. Το χαλασμένο καλώδιο πρέπει επειγόντως να αλλάξει στο κέντρο εξυπηρέτησης.

- Μην τοποθετείτε τη συσκευή με το δοχείο σε μαλακή και μη θερμοανθεκτική επιφάνεια, μην την σκεπάζετε κατά τη λειτουργία: αυτό μπορεί να συνεισφέρει ανωμαλίες στη λειτουργία της και βλάβη της συσκευής.
- Απαγορεύεται η χρήση της συσκευής στο υπαίθριο. Αν πέσει υγρασία στις επαφές της συσκευής ή ξένα αντικείμενα στο σώμα της συσκευής, μπορεί να συνεισφέρει σοβαρές ζημιές.
- Πριν καθαρίσετε τη συσκευή, βεβαιωθείτε ότι είναι αποσυνδεδεμένη από το ρεύμα και έχει κρυώσει. Ακολουθήστε αυστηρά τις οδηγίες καθαρισμού της συσκευής.

**STOP** ΑΠΑΓΟΡΕΥΕΤΑΙ να βουτάτε το σώμα της συσκευής στο νερό!

GRC

- Μην αφήνετε διαρροών υγρών στην υποδοχή.
- Η συσκευή μπορεί να χρησιμοποιείται από παιδιά της ηλικίας των 8 χρονών και άνω, και άτομα με μειωμένες ψυχοφυσικές ή νοητικές ικανότητες, ή με ανεπαρκή εμπειρία ή γνώση, μόνο αν επιβλέπονται ή τους παρέχονται οδηγίες σχετικά με την ασφαλή χρήση της συσκευής και τους κινδύνους της. Τα παιδιά δεν πρέπει να παίζουν με τη συσκευή. Ο καθαρισμός και η συντήρηση της συσκευής δεν πρέπει να γίνεται από τα παιδιά χωρίς επίβλεψη. Φυλάξτε τη συσκευή και το ηλεκτρικό καλώδιο στο χώρο μη προσβάσιμο από παιδιά κάτω 8 ετών.
- Υλικά συσκευασίας (μεμβράνη, πολυστυρένιο κλπ) μπορεί να είναι επικίνδυνα για τα παιδιά. Κίνδυνος ασφυξίας! Φυλάξτε τα υλικά συσκευασίας σε μη προσβάσιμο για τα παιδιά χώρο.
- Απαγορεύεται επιδιόρθωση της συσκευής εκτός των ειδικών κέντρων, όπως επίσης αλλαγές της κατασκευής της. Η επιδιόρθωση της συσκευής

πρέπει να τελείται εξαιρετικά από τους ειδικούς διαπιστευμένου κέντρου εξυπηρέτησης. Η μη επαγγελματική εργασία μπορεί να συνεισφέρει βλάβη της συσκευής, τραυματισμό και ζημιές στην περιουσία.

**STOP**

*ΠΡΟΣΟΧΗ! Απαγορεύεται η χρήση της συσκευής εφόσον έχει οποιοσδήποτε βλάβες.*

**Τεχνικά χαρακτηριστικά**

Μοντέλο.....	SkyKettle RK-M170S-E
Ισχύς.....	2000-2400 W
Τάση.....	220-240 V, 50/60 Hz
Ηλεκτρική ασφάλεια.....	κλάση I
Όγκος.....	1,7 L
Σύνδεση.....	ανοξείδωτος χάλυβας, πλαστικό εξωτερικό
Φίλτρο αλάτων.....	αποσπώσιμο
Θερμοκρασία νερού.....	40, 55, 70, 85, 95, 100°C
Τηλεχειριστήριο Ready for Sky.....	ναι
Πρωτόκολλο μετάδοσης δεδομένων.....	Bluetooth v4.0
Υποστήριξη σε λειτουργικά συστήματα.....	iOS, Android
Βράζει νερό.....	ναι
Ζεσταίνει νερό σε ορισμένη θερμοκρασία χωρίς να βράζει.....	ναι
Διατηρεί αυτόματα την θερμοκρασία του νερού.....	έως 12 ώρες

Απεργοποιείται αυτόματα:

- όταν έχει βράσει
- όταν δεν περιέχει νερό
- όταν αφαιρείται από την βάση

Θερμαντικό στοιχείο.....	εσώκλειστη πλάκα
Περιστροφή στη βάση.....	360°
Χώρος φύλαξης καλωδίου.....	ναι
Κύκλιωμα ελέγχου και αισθητήρας θερμοκρασίας.....	STRIX®
Μήκος ηλεκτρικού καλωδίου.....	0,75 μ
Μεγέθη.....	230 × 228 × 257 mm
Βάρος καθαρό.....	1,63 χλγρ

**Περιλαμβάνει**

Βραστήρας.....	1 τεμ.
Βάση του βραστήρα.....	1 τεμ.
Οδηγίες χρήσης.....	1 τεμ.
Φυλλάδιο εγγύησης.....	1 τεμ.

Ο παραγωγός έχει δικαίωμα να κάνει αλλαγές στο νιζάνι, σύνολο και στα τεχνικά χαρακτηριστικά του προϊόντος κατά τη διάρκεια βελτίωσης των προϊόντων του χωρίς επιπρόσθετη ειδοποίηση γι' αυτές τις αλλαγές. Στα τεχνικά χαρακτηριστικά της συσκευής επιτρέπεται η απόκλιση ±10%.

**Μέρη της συσκευής (σχήμα A1, σ. 3)**

1. Επιφάνεια αφής (touchpad)

2. Βραστήρας
3. Στόμιο με αποσπώσιμο φίλτρο αλάτων
4. Καπάκι
5. Κουμπί για το άνοιγμα του καπακιού
6. Χειρολαβή
7. Δείκτης στάθμης νερού
8. Καλώδιο ηλεκτρισμού
9. Βάση με εσοχή για το καλώδιο

**Πίνακας ελέγχου (σχήμα A2, σ. 4)**

1. 100°C – βράζει το νερό
2. ☺ – βράζει (ζεσταίνει) το νερό σε ορισμένη θερμοκρασία, διακόπτει την λειτουργία και περνάει σε κατάσταση αναμονής
3. ☹ – ζεσταίνει το νερό χωρίς να το βράζει
4. Κουμπί θερμοκρασίας νερού

**I. ΠΡΙΝ ΑΠΟ ΤΗ ΧΡΗΣΗ**

Βγάλτε τη συσκευή από το κουτί, αφαιρέστε όλα τα υλικά συσκευασίας και διαφημιστικά αυτοκόλλητα.



*Οπωσδήποτε φυλάξτε στη θέση της την πινακίδα με αριθμό σειράς και προειδοποίηση! Μετά από τη μεταφορά ή αποθήκευση της συσκευής σε χαμηλές θερμοκρασίες πρέπει να αφήσετε τη συσκευή σε θερμοκρασία δωματίου τουλάχιστον για 2 ώρες πριν από τη χρήση.*

Σκουπίστε το σώμα της συσκευής με ένα βρεγμένο πανί και αφήστε το να στεγνώσει. Εμφάνιση ξένης μυρωδιάς κατά την πρώτη χρήση δεν αποτελεί ένδειξη ελαττώματος της συσκευής.



*Ο παραγωγός συμβουλεύει πριν από τη χρήση μερικές φορές να βράσετε νερό στο βραστήρα για αφαίρεση τυχόν ξένων μυρωδιών και για απομύλωση της συσκευής.*

**II. ΧΡΗΣΗ ΣΥΣΚΕΥΗΣ (ΣΧΗΜΑ A3, Σ. 5)****Πριν την χρήση**

Τοποθετήστε τον βραστήρα και την βάση σε μια σκληρή, ομαλή, στεγνή και επίπεδη επιφάνεια, μακριά από άλλα αντικείμενα ή επιφανείες που μπορεί να υποστούν ζημιές από τον ατμό.

**⚠ ΣΗΜΕΙΩΣΗ:** η συσκευή πρέπει να χρησιμοποιείται μόνο για το ζέσταμα και το βράσιμο νερού.

Αφού συνδέσετε τον βραστήρα στην πρίζα, οι ενδείξεις στην βάση θα φωτιστούν για 1 δευτερόλεπτο. Ακούγεται ένα σύντομο σήμα και η συσκευή περνάει σε κατάσταση αναμονής (δεν ανάβει καμία ένδειξη).





### Λειτουργία διατήρησης θερμοκρασίας νερού

Η λειτουργία αυτή ενεργοποιείται αυτόματα μετά το ζέσταμα και επιτρέπει την διατήρηση μιας ορισμένης θερμοκρασίας νερού (40, 55, 70, 85 ή 95°C) για 12 ώρες. Εάν η θερμοκρασία του νερού πέσει κάτω από την ορισμένη θερμοκρασία, ενεργοποιείται αυτόματα το θερμαντικό στοιχείο. Το νερό δεν ξαναβράζει. Όταν λήξει ο χρόνος, η συσκευή εκπέμπει 5 σύντομα σήματα και περνάει σε κατάσταση αναμονής.

### Βράσιμο νερού

1. Ενώ βρίσκεται σε κατάσταση αναμονής, πατήστε 100°C. Ανάβει η φωτεινή ένδειξη.
2. Εάν θέλετε να διατηρήσετε το νερό σε μια ορισμένη θερμοκρασία μετά το βράσιμο, πατήστε το σχετικό κουμπί θερμοκρασίας (40, 55, 70, 85 ή 95°C). Ανάβει η φωτεινή ένδειξη.

**i** Η θερμοκρασία μπορεί να οριστεί ή να αλλάξει ταυτόχρονα κατά την διάρκεια του βρασμού ή μετά από αυτόν.





3. Πατήστε  και περιμένετε για 3 δευτερόλεπτα περίπου: Ανάβει η ένδειξη  και το νερό αρχίζει να θερμαίνεται.
4. Όταν το νερό βράσει, αναλόγως των ρυθμίσεων:
  - ο βραστήρας περνάει ξανά σε λειτουργία αναμονής (δεν ανάβει καμία ένδειξη),
  - ο βραστήρας περνάει σε λειτουργία διατήρησης θερμοκρασίας (ανάβουν οι ενδείξεις  και θερμοκρασίας).
5. Πατήστε  για να διακόψετε την λειτουργία θέρμανσης ή για να απενεργοποιήσετε την αυτόματη λειτουργία διατήρησης θερμοκρασίας.

### Ζέσταμα νερού χωρίς βράσιμο

Αυτή είναι η προτεινόμενη λειτουργία για εμψιασμένο νερό πηγής ή φιλτραρισμένο νερό. Το νερό το οποίο δεν έχει βράσει διατηρεί τις φυσικές του ιδιότητες, κάτι το οποίο είναι εξαιρετικά σημαντικό για όταν παρασκευάζετε κορυφαίες ποικιλίες τσαγιού.

1. Ενώ βρίσκεται σε κατάσταση αναμονής, πατήστε . Ανάβει η φωτεινή ένδειξη.
2. Μέσα σε 5 δευτερόλεπτα, πατήστε το κουμπί θερμοκρασίας για να ορίσετε την θερμοκρασία του νερού (40, 55, 70, 85 ή 95°C). Ανάβει η φωτεινή ένδειξη.

**i** Εάν δεν ορίσετε θερμοκρασία μέσα σε 5 δευτερόλεπτα, η συσκευή περνάει σε κατάσταση αναμονής (δεν ανάβει καμία ένδειξη). Μπορείτε επίσης να αλλάξετε την θερμοκρασία κατά την διάρκεια της διαδικασίας θέρμανσης πατώντας το σχετικό κουμπί θερμοκρασίας.

3. Πατήστε  ή περιμένετε για 5 δευτερόλεπτα: Ανάβει η ένδειξη  και το νερό αρχίζει να θερμαίνεται. Ταυτόχρονα, θα ανάψουν οι ενδείξεις  και η ένδειξη θερμοκρασίας.
4. Όταν το νερό ζεσταθεί, ο βραστήρας περνάει σε λειτουργία διατήρησης θερμοκρασίας (ανάβουν οι ενδείξεις  και θερμοκρασίας).

### Προστασία από λειτουργία χωρίς νερό

Ο βραστήρας απενεργοποιείται αυτόματα μετά το βράσιμο και όταν αφαιρείται από την βάση του.

Εάν ο βραστήρας είναι άδειος ή δεν έχει αρκετό νερό μέσα, η προστασία από λειτουργία χωρίς νερό απενεργοποιεί αυτόματα τον βραστήρα. Όταν κρυώσει, η συσκευή θα είναι ξανά έτοιμη για χρήση.

**i** Προσταθήστε να αποφυγείτε την ενεργοποίηση της προστασίας από λειτουργία χωρίς νερό, καθώς αυτό μπορεί να μειώσει την διάρκεια ζωής της συσκευής.

### Τεχνολογία Ready for Sky

Τεχνολογία Ready for Sky μπορείτε να χρησιμοποιείτε την ομώνυμη εφαρμογή λογισμικού για να ελέγχετε την συσκευή από απόσταση, από ένα smartphone ή tablet.

1. Κατεβάστε την εφαρμογή από το App Store ή το Google Play (αναλόγως του λειτουργικού συστήματος που έχετε εγκατεστημένο) στο smartphone ή το tablet σας.

**i** Η ελάχιστη υποστηριζόμενη έκδοση του λειτουργικού συστήματος προσδιορίστε στην επίσημη ιστοσελίδα της εταιρείας [www.redmond.company](http://www.redmond.company) ή στην προδιαγραφή της εφαρμογής σε καταστήματα App Store και Google Play.

2. Ενεργοποιήστε το Bluetooth v4.0 στην κινητή συσκευή σας.
3. Ανοίξτε την εφαρμογή Ready for Sky, δημιουργήστε έναν λογαριασμό και ακολουθήστε τις οδηγίες που εμφανίζονται στην οθόνη.
4. Ανοίξτε και ενημερώστε την λίστα των διαθέσιμων συσκευών για να συνδέσετε την κινητή συσκευή σας.
5. Από την λίστα των διαθέσιμων συσκευών, επιλέξτε αυτή που θέλετε να συνδέσετε. Το όνομα της συσκευής είναι ίδιο με τον αριθμό του μοντέλου. Μπορείτε να ορίσετε ένα νέο όνομα ή να σταματήσετε την εγκατάσταση από προεπιλογή.



6. Επιληφθείστε την σύνδεση της επιλεγμένης συσκευής και ακολουθήστε τις οδηγίες στην οθόνη της κινητής συσκευής. Κατά τη ρύθμιση της σύνδεσης με τον πίνακα ελέγχου του βραστήρα θα ανάρθουν εναλλάξ ζευγάρια αισθητήρων των 100°C και των 85°C είτε  και των 55°C.

**i** Για να διασφαλίσετε ότι η σύνδεση είναι σταθερή, η κινητή συσκευή δεν πρέπει να βρίσκεται σε απόσταση μεγαλύτερη των 15 μέτρων από την συσκευή.

Η διαχείριση της συσκευής γίνεται μέσω του ασύρματου δικτύου. Οι οδηγίες εγκατάστασης του προγράμματος R4SGateway είναι διαθέσιμες στο link: [www.readyforsky.com/r4sgateway](http://www.readyforsky.com/r4sgateway)

### III. ΦΡΟΝΤΙΔΑ ΤΗΣ ΣΥΣΚΕΥΗΣ

**STOP** Πριν να καθαρίσετε, βγάλτε τον βραστήρα από την πρίζα και αφήστε τον να κρυώσει.

Μην καθαρίζετε με σκληρά στοιχεία ή χημικές ουσίες που δεν συστήνονται για είδη που έρχονται σε επαφή με τρόφιμα.

Μην βυθίζετε την βάση, το καλώδιο ηλεκτρισμού ή το φως στο νερό: οι ηλεκτρικές επαφές δεν πρέπει να έρθουν σε επαφή με νερό. Πριν χρησιμοποιήσετε ξανά τον βραστήρα, βεβαιωθείτε ότι οι ηλεκτρικές επαφές είναι εντελώς στεγνές.

Καθαρίζετε περιοδικά την επιφάνεια του βραστήρα και την βάση με ένα μαλακό υγρό πανί.

Με την πάροδο του χρόνου, μπορεί να συγκεντρωθούν άλατα στο εσωτερικό της συσκευής. Χρησιμοποιήστε ένα ειδικό προϊόν αφαίρεσης αλάτων (πωλείται ξεχωριστά) και ακολουθήστε τις οδηγίες χρήσης.

Μπορείτε να βγάλετε και να καθαρίσετε το φίλτρο αλάτων: ανοίξτε το καπάκι, βγάλτε προσεκτικά το φίλτρο, βυθίστε το σε ένα διάλυμα από λεμόνι και νερό, στην συνέχεια ξεπλύνετε και ξαναβάλτε το στην θέση του.

### Μεταφορά και Αποθήκευση

Πριν από τη συντήρηση και την επόμενη χρήση καθαρίστε και στεγνώστε όλα τα εξαρτήματα της συσκευής. Αποθηκεύστε τη συσκευή σε ξηρό, αεριζόμενο χώρο, μακριά από τη θερμότητα και το άμεσο ηλιακό φως.

Κατά τη μεταφορά και την αποθήκευση απαγορεύεται να εκθέτετε τη συσκευή σε μηχανική καταπόνηση, που μπορεί να οδηγήσει σε βλάβη της συσκευής ή / παραβίαση της ακεραιότητας της συσκευασίας.

Είναι αναγκαίο να προστατεύετε τη συσκευασία της συσκευής από το νερό και άλλα υγρά.

## IV. ΠΡΙΝ ΑΠΕΥΘΥΝΘΕΙΤΕ ΣΤΟ ΚΕΝΤΡΟ ΕΞΥΠΗΡΕΤΗΣΗΣ

Πρόβλημα	Πιθανή αιτία	Τρόπος επίλυσης
Όταν τα κομπιά είναι πατημένα, δεν ανάβει καμία ένδειξη)	Δεν υπάρχει ρεύμα	Συνδέστε το βραστήρα με πρίζα που λειτουργεί
Ο βραστήρας απενεργοποιείται πρόωρα	Στο θερμαντικό στοιχείο συγκεντρώθηκαν άλατα	Καθαρίστε το θερμαντικό στοιχείο από άλατα (βλ. κεφάλαιο "Φροντίδα της συσκευής")
Ο βραστήρας απενεργοποιείται σε μερικά δευτερόλεπτα	Δεν υπάρχει νερό στο βραστήρα, λειτουργεί σε προστασία από υπερθέρμανση	Αποσυνδέστε τη συσκευή από το ρεύμα και αφήστε τη να κρυώσει. Κατά την επόμενη χρήση να γεμίσετε το βραστήρα με νερό πάνω από το σημείο MIN (0,5 λ)
Η προσπάθεια συγχρονισμού απέτυχε	Η λειτουργία Bluetooth στο κινητό σας είναι σε κατάσταση εκτός λειτουργίας	Ενεργοποιήστε τη λειτουργία Bluetooth στο κινητό σας
	Η λειτουργία Ready for Sky στο κινητό σας είναι σε κατάσταση εκτός λειτουργίας	Ανοίξτε τη λειτουργία Ready for Sky στο κινητό σας
	Οι συγχρονισμένες συσκευές βρίσκονται πάρα πολύ μακριά ή μία από την άλλη	Βεβαιωθείτε ότι οι συσκευές βρίσκονται σε απόσταση όχι περισσότερο από 15 μέτρα ή μια από την άλλη

**i** ΠΡΟΣΟΧΗ! Σε περίπτωση βλάβης της εφαρμογής Ready for Sky, δεν είναι ανάγκη να απευθυνθείτε στην υπηρεσία εγγύησης. Παρακαλείσθε όπως επικοινωνήσετε με την τεχνική υποστήριξη της REDMOND και συμβουλευτείτε από τους ειδικούς μας όσο για την εξέλιξη / αποφυγή των λαθών και παραλείψεων ή/και την αποτυχημένη χρήση της Ready for Sky. Θα φροντίσουμε οι προτάσεις καθώς και οι παρατηρήσεις σας σχετικά με την λειτουργία της εφαρμογής να ληφθούν υπόψη κατά την επόμενη ανανέωση της εφαρμογής. Στοιχεία επικοινωνίας κέντρου εξυπηρέτησης πελατών της REDMOND στη χώρα σας μπορείτε να βρείτε στην εξής ιστοσελίδα: [www.redmond](http://www.redmond)

company. Επίσης μπορείτε να λάβετε βοήθεια έχοντας συμπληρώσει την αντίστοιχη αίτηση στην ιστοσελίδα μας.

Αν το πρόβλημα επιμένει, επικοινωνήστε με ένα εξουσιοδοτημένο κέντρο επισκευών.



### Οικολογικά ακίνδυνη ανακύκλωση (ανακύκλωση ηλεκτρικού και ηλεκτρονικού εξοπλισμού)

Την συσκευασία, τις οδηγίες χρήσης καθώς και την ίδια τη συσκευή πρέπει να τα απορρίψετε σύμφωνα με το τοπικό πρόγραμμα ανακύκλωσης. Φροντίστε το περιβάλλον: μην πετάτε τέτοια προϊόντα μαζί με τα οικιακά απορρίμματα.

Χρησιμοποιημένες (παλαιές) συσκευές δεν πρέπει να πετάγονται στα σκουπίδια, πρέπει να ανακυκλώνονται χωριστά. Ιδιοκτήτες παλιού εξοπλισμού υποχρεούνται να φέρουν τις συσκευές σε ειδικά σημεία συγκέντρωσης ή σε ανάλογους οργανισμούς. Μ' αυτό υποστηρίζετε προγράμματα ανακύκλωσης πολύτιμων πρώτων υλών και στον καθαρισμό από μολυσματικούς παράγοντες.

Αυτή η συσκευή είναι ετικεταρισμένη σύμφωνα με την Ευρωπαϊκή Οδηγία 2012/19/ΕΕ – σχετικά με τις χρησιμοποιημένες ηλεκτρικές και ηλεκτρονικές συσκευές (απόβλητα ηλεκτρικού και ηλεκτρονικού εξοπλισμού – ΑΗΗΕ).

Η κατευθυντήρια οδηγία που εφαρμόζ εται σε όλη τη ΕΕ καθορίζει το πλαίσιο για την επιστροφή και ανακύκλωση των χρησιμοποιημένων συσκευών.

Η ονομασία **Bluetooth** αποτελεί σήμα κατατεθέν της Bluetooth SIG, Inc.

Το **App Store** αποτελεί σήμα υπηρεσιών της Apple Inc., εγγεγραμμένης στις Η.Π.Α. και σε άλλες χώρες.

Το **Google Play** αποτελεί σήμα κατατεθέν της Google Inc.



Prije nego što počnete da koristite ovaj uređaj, pažljivo pročitajte upute za njegovo korištenje i spremite ih kao priručnik. Pravilno korištenje uređaja znatno će produžiti njegov rok trajanja.

Mere bezbednosti i uputstva sadržani u ovom priručniku ne pokrivaju sve moguće situacije koje mogu nastati tokom rada uređaja. Tokom rada sa uređajem, korisnika treba voditi zdrav razum, biti oprezan i pažljiv.

## MERE BEZBEDNOSTI

- Proizvođač nije odgovoran za štetu prouzrokovanu nepridržavanjem pravila bezbednosti i pravila korišćenja uređaja.
- Ovaj uređaj je namenjen za neindustrijsku upotrebu u domaćinstvu i sličnim sferama primene. Industrijska primena ili bilo koja druga zloupotreba smatrat će se kršenjem odgovarajućih uslova usluge. Ako se to dogodi, proizvođač nije odgovoran za bilo kakve moguće posledice.
- Pre priključivanja uređaja u struju proverite da li njen mrežni napon odgovara navedenom naponu uređaja (vidi specifikacije i tehničke karakteristice na fabričnoj pločici).
- Koristite produžni kabl, koji odgovara potrošnji energije uređaja – neusklađenost može izazvati kratak spoj ili paljenje kabla.

- Priključujte uređaj samo utičnici sa uzemljenjem – ovo je obavezan uslov zaštite od električnog udara. Kada koristite produžni kabl isto tako proverite da li ima uzemljenje.
- Isključite uređaj iz utičnice nakon korišćenja. Isto tako i tokom pranja i premeštanja. Isključite kabl iz mreže držeći ga suvim rukama za utikač, a ne za sam kabl.

STOP

*UPOZORENJE! Tokom rada telo uređaja, činija i metalni delovi se zagrevaju! Budite oprezni! Koristite rukavice za remu! Kako biste izbegli vrelu paru nemojte se naginjati prema uređaju kada orvarate poklopac.*

- Koristite uređaj samo kako je predviđeno. Upotreba uređaja za svrhe koje se razlikuju od onih navedenih u ovom uputstvu je kršenje pravila rada.
- Dozvoljeno je koristiti čajnik samo sa postoljem uključenim u aparat.
- Potrebno je voditi računa o mogućem oštećenju kabla uređaja. Ne sme biti blizu izvora toplote, oštih predmeta, koji mogu oštetiti kabl.

SRB

**STOP** *NAPOMENA! Slučajno oštećenje kabla može izazvati probleme koje ne pokriva garancija a isto tako i udar struje. Oštećen kabl mora se hitno zameniti u servisnom centru.*

- Nemojte stavljati uređaj na meku površinu, nemojte ga pokrivati tokom rada. To može dovesti do pregrevanja i kvara uređaja.
- Zabranjeno je korišćenje uređaja na otvorenom. Ako vlaga ili strani predmeti uđu unutar tela uređaja, to može izazvati ozbiljno oštećenje.
- Pre nego što počnete čistiti uređaj, proverite da li je on isključen iz struje i potpuno ohlađen. Striktно pratite uputstvo za čišćenje uređaja.

**STOP** *OPOZORENJE! Zabranjeno je skvasiti telo uređaja, stavljati ga u vodu ili pod vodu koja teče!*

- Ne dozvolite da tečnost prolije na konektor.
- Deci starijoj od 8 godina a isto tako i osobama sa ograničnim fizičkim, sensornim, mentalnim sposobnostima ili sa nedodatkom iskustva ili znanja,

dozvoljeno je koristiti uređaj samo pod nadzorom odraslih ili u tom slučaju ako su im bila data podrobna uputstva za bezbedno korišćenje uređaja i da su oni svesni svih opasnosti vezanih za njegovo korišćenje. Deca se ne smeju igrati uređajem. Čuvajte pribor i njegov kabl van domašaja dece manje od 8 godina. Čišćenje i održavanje uređaja moraju se obavljati strogo pod nadzorom odraslih.

- Materijal za pakovanje (plastika, polisteren) može biti opasan za decu (opasnost od gušenja!). Čuvajte ga van domašaja dece.
- Zabranjena je samostalna popravka uređaja ili promena njegove konstrukcije. Popravka uređaja mora biti obavljena isključivo od strane specialiste ovlašćenog servisnog centra. Neprofesionalna popravka može dovesti do kvara uređaja, trauma i oštećenja imovine.

**STOP** *UPOZORENJE! Zabranjeno korišćenje uređaja sa bilo kakvim oštećenjem.*

**Tehnički parametri**

Model.....	SkyKettle RK-M170S-E
Snaga.....	2000-2400 W
Napon.....	220-240 W 50/60 Hz
Elektroaktuelna zaštita.....	klas I
Obim.....	1,7 l
Sastav.....	nerđajući čelik, plastika
Skale filter.....	prenosivi
Temperatura vode.....	40, 55, 70, 85, 95, 100°C
Daljninski upravljač Ready for Sky.....	
Podržani operativni sistemi.....	Bluetooth v4.0
Protokol prenosa podataka.....	iOS, Android
Funkcija ključanja vode.....	dostupno
Zagreva vodu do određene temperature bez ključanja.....	da
Održava temperaturu vode automatski.....	do 12 sati
Isključite automatski:	
• ključanja	
• kada je prazan	
• kada je uklonjen iz baze	
Grejni element.....	zatvorena, ploča
Rotacija na bazi.....	360°
Skладиšni prostor za kablove.....	da
Kontrolna šema i senzor temperature.....	STRIX®
Dužina kabl za napajanje.....	0,75 m
Dimenzije.....	230 × 228 × 257 mm
Neto težina.....	1,63 kg

**Sadržaj pakovanja**



Čajnik.....	1 kom.
Podnožje za čajnik.....	1 kom.
Uputstvo za upotrebu.....	1 kom.
Servisni brošura.....	1 kom.

U skladu sa politikom stalnog poboljšanja proizvoda, proizvođač zadržava pravo da izmeni dizajn, opremu ili tehničke karakteristike proizvoda bez prethodne najave. Specifikacija dozvoljava reš 10% marginu greške.

**Delovi instrumenta** (shema **A1**, str. 3)

1. Touchpad
2. Telo
3. Izliv sa uklonjivim filterom za skale
4. Poklopac
5. Dugme za otvaranje poklopca
6. Olovka
7. Indikator nivoa vode
8. Električni kabl za napajanje
9. Baza sa zarezom za kablove

**Kontrolna tabla** (shema **A2**, str. 4)

1. 100°C – vri voda
2.  – vreo (zagreva) vodu do određene temperature; zaustavlja i ide u stanje pripravnosti
3.  – zagreva vodu bez ključanja
4. Dugmad za temperaturu vode

**I. PRE PRVE UPOTREBE**

Pažljivo uklonite uređaj i njegove uklonjive delove iz pakovanja.



*Uklonite sve materijale za pakovanje i naljepnice, osim naljepnice serijskog broja!*

*Nakon transporta ili skladištenja uređaja na niskoj temperaturi, držite ga na sobnoj temperaturi najmanje dva sata pre povezivanja.*

Obrišite bazu uređaja vlažnom krpom, a zatim pustite da se osuši. Kada prvi put koristite uređaj, možda ćete primetiti spoljašnji miris. To ne znači njegovu grešku.



*Pre prve upotrebe, preporučuje se nekoliko puta kuhati vodu u kotlu kako bi se oslobodili stranog mirisa i dezinfikovali uređaj.*

**II. PAD UREĐAJA** (shema **A3**, str. 5)**Pre upotrebe**

Postavite čajnik i bazu na čvrstu, ravnu, suhu, ravnu površinu daleko od drugih predmeta ili površina koje mogu oštetiti parom.

 **Napomena: uređaj treba koristiti samo za zagrevanje i klučanje vode.**





Nakon povezivanja kotla sa mrežnim napajanjem, indikatori na bazi će se spaliti u roku od 1 sekunde. Sa kratkim signalom, uređaj se prebacuje u stanje pripravnosti (indikator ne svetli).

## Režim održavanja temperature vode

Ovaj režim se automatski uključuje nakon zagrevanja i omogućava vam da održavate podešenu temperaturu vode (40, 55, 70, 85 ili 95°C) 12 sati. Ako voda pada ispod određene temperature, grejnj element se automatski uključuje. Voda ne vreo ponovo. Na kraju procesa, uređaj emituje 5 kratkih signala i prelazi u stanje pripravnosti.

## Ključale vode

1. U režimu mirovanja, pritisnite dugme 100°C, indikator će se upaliti.
2. Ako želite zadržati vodu na određenoj temperaturi nakon klučanja, pritisnite odgovarajuće dugme za temperaturu (40, 55, 70, 85 ili 95°C). Svetli indikator.



-  *Temperatura se može podesiti ili promeniti na isti način tokom ili nakon klučanja.*
3. Pritisnite  i sačekajte oko 3 sekunde: lampica  će se upaliti i voda će početi da se zagreva.
  4. Kada voda provri, u zavisnosti od podešavanja:
    - čajnik ide u stanje pripravnosti (indikator),
    - čajnik se prebacuje u režim održavanja temperature (svetli indikatori  i temperature).
  5. Pritisnite  da biste prekinuli proces grejanja ili isključili automatski režim održavanja temperature.

## Grejanje vode bez klučanja

Ovo je preporučeni režim za flaširanu zansku ili filtriranu vodu. Voda koja se ne kuva zadržava svoje prirodne osobine, što je posebno važno kada pijete elitne sorte čaja.

1. U režimu mirovanja pritisnite taster . Svetli indikator.
2. U roku od 5 sekundi pritisnite dugme temperatura za podešavanje temperature vode (40, 55, 70, 85 ili 95°C). Svetli indikator.

-  *Ako temperatura nije podešena u roku od 5 sekundi, uređaj ide u stanje pripravnosti (indikator). Temperatura se takođe može promeniti tokom procesa zagrevanja pritisnjanjem odgovarajućeg dugmeta za temperaturu.*

3. Pritisnite  ili sačekajte 5 sekundi: lampica  će se upaliti i voda će početi da se zagreva. Istovremeno,  i indikatori temperature će se upaliti.

4. Nakon zagrevanja vode, čajnik ide u režim održavanja temperature (svetla  i temperature).

## Automatsko isključivanje u odsustvu vode

Čajnik se automatski isključuje nakon klučanja i kada se povuče iz baze.

Ako je čajnik prazan ili nema dovoljno vode u njemu, zaštita od suvog vrela automatski će isključiti čajnik. Kada se ohladi, uređaj će ponovo biti spreman za upotrebu.

-  *Pokušajte da izbegnete aktiviranje zaštite od suvog klučanja, jer to može skratiti životni vek uređaja.*

## Tehnologija Ready for Sky

Tehnologija Ready for Sky vam omogućava da koristite istoimenu softversku aplikaciju za daljinsko upravljanje uređajem sa pametnog telefona ili tableta.

1. Preuzmite softver iz App Store ili Google Play (u zavisnosti od operativnog sistema) na pametnom telefonu ili tabletu.

-  *Za minimalne podržani OS verzije, pogledajte zvanični sajt kompanije [www.redmond.company](http://www.redmond.company) ili opis aplikacije u prodavnici aplikacija App Store i Google Play.*

2. Uključite Bluetooth v4.0 na svom mobilnom uređaju.
3. Otvorite aplikaciju Ready for Sky, kreirajte nalog i pratite uputstva na ekranu.
4. Otvorite i ažurirajte listu dostupnih uređaja za povezivanje sa mobilnim uređajem.
5. Sa liste dostupnih uređaja izaberite onaj koji želite da povežete. Ime uređaja se poklapa sa brojem modela. Možete podesiti novo ime ili zaustaviti podrazumevanu instalaciju.
6. Potvrdite vezu izabranog uređaja i pratite uputstva na ekranu mobilnog uređaja. Kada priključite kotao na kontrolnu tablu, indikatori od 100°C i 85°C ili  i 55°C se naizmenično osvetljavaju.

-  *Da bi se osigurala stabilna veza, mobilni uređaj mora biti udaljen ne više od 15 metara od uređaja.*

Kontrola uređaja putem bežične mreže. Uputstvo za instalaciju aplikacije R4S Gateway dostupno je putem veze: [www.readyforsky.com/r4sgateway](http://www.readyforsky.com/r4sgateway)

## III. BRIGA O UREĐAJU

-  *Isključite čajnik pre čišćenja i ostavite da se ohladi.*

Nemojte čistiti abrazive ili hemikalije koje nisu preporučene za proizvode koji dolaze u kontaktu sa hranom.

Nemojte potapati bazu, električni kabl ili utikač u vodu: električni kontakti ne smeju doći u kontakt sa vodom. Pre daljeg korišćenja kotla, uverite se da su električni kontakti potpuno suvi.

Periodično očistite površinu kotla i bazu mekom, vlažnom krpom. Akumulacija krečnog plaka može se formirati unutar uređaja tokom vremena. Koristite specijalno sredstvo za uklanjanje kameca u kuhinji (kupljeno odvojeno) i pratite uputstva za upotrebu.

Filter od kameca se može odvojiti za čišćenje: otvorite poklopac, pažljivo uklonite filter, potopite ga u rastvor limuna i vode, a zatim isperite i zamenite.

### Transport i Skladištenje

Pre ponovljenih operacija ili skladištenja potpuno se suši svi delovi aparata. Uskladištite uređaj koji se montira u suvu, pro-vodeno mesto od grejnih aparata i direktno sunčevu svetlost.

Tokom transporta i skladištenja ne izlaže uređaj mehaničkom naglašavanju, što može dovesti do oštećenja uređaja i/ili kršenja integriteta paketa.

Držite paket uređaja dalje od vode i drugih tečnosti.

## IV. PRE NEGO ŠTO KONTAKTIRATE SERVISNI CENTAR

Problem	Mogući uzrok	Rešenje
Kada pritisnete dugmad, jedan od indikatora svetli	Nedostatak napajanja	Priključite uređaj u pravilno funkcionalnu električnu utičnicu
Rano isključivanje	Grejni element ima kamen	Očistite grejni element od kameca (pogledajte odeljak „Briga o uređaju“)
Čajnik se isključuje nakon nekoliko sekundi	U kotlu nema vode, sistem za zaštitu od ključanja je isključen	Isključite aparat, pustite da se ohladi. Napunite čajnik iznad oznake mina (0,5 l)

Problem	Mogući uzrok	Rešenje
Pokušaj sinhronizacije nije uspeo	Funkcija Bluetooth na mobilnom uređaju je onemogućena	Omogućite funkciju Bluetooth na mobilnom uređaju
	Aplikacija Ready for Sky na mobilnom uređaju je deaktivirana	Pokrenite aplikaciju Ready for Sky na mobilnom uređaju
	Uređaji za sinhronizaciju su predaleko	Uverite se da su uređaji raspoređeni unutar 15 metara jedan od drugog

**i** **PAŽNJA!** U slučaju neispravnosti aplikacije Ready for Sky, kontaktiranje servisnog centra nije potrebno. Obratite se REDMOND tehničkoj podršci i potražite savjet naših stručnjaka za rješavanje greške Ready i Sky i / ili kvara. Vaši prijedlozi i komentari na aplikaciju bit će uzeti u obzir pri sljedećem ažuriranju. Kontakt informacije REDMOND-a za korisničku podršku za vašu zemlju mogu se naći na [www.redmond.company](http://www.redmond.company). Pomoć možete dobiti i ispunjavanjem obrasca za povratne informacije na ovom web mjestu.

Ako se problem nastavi, obratite se ovlaštenom servisnom c



### Ekološki grabbing recikliranje (recikliranje električne i elektroničke podrške)

To je isto, oprost za potrošnju i sam gubitak morala, pobeđi hvala oddovarjuću za sakupljanje u kolicima za recikliranje električnih i elektronskih pretpostavki. Nečujno batsati elektronski mortalitet neki bi vam ušiveli životinjsku sredinu.

To je isto, oprost za potrošnju i sam gubitak morala, pobeđi hvala oddovarjuću za sakupljanje u kolicima za recikliranje električnih i elektronskih pretpostavki. Nečujno batsati elektronski mortalitet neki bi vam ušiveli životinjsku sredinu.

Stari Kuni aparati ne bi zahtevao primirje sa drugim mučenijstvom, sav moral sakupatija je udvostručen. Besplatno recikliranje uslužnih programa Dovest ću u središte zbog smrtnosti kod starih dama mučenika. Oz ovamali dok pritisak ne možete da pomognete i uklonite barijeru dragocenog sirovina i triterata zagagagate za potrošnju.

Ovaj instrument nije naveden u skladištu u skladu sa evropskom direktivom 2012/19/EU. Vodich Odrevuie okvir za tokare i recikliranje smeđeg uređaj koji će prihvatiti majicu EU.

**Bluetooth** je registrirani zaštitni znak tvrtke Bluetooth SIG.

**App Store** je registrirani zaštitni znak tvrtke Apple u Americi i drugim zemljama.

**Google Play** je registrirani zaštitni znak tvrtke Google.



Перед початком використання уважно прочитайте інструкцію з експлуатації і збережіть її як довідник. Правильне використання приладу значно продовжить термін його служби.

Заходи безпеки та інструкції, що містяться в цьому посібнику, не охоплюють всі можливі ситуації, які можуть виникнути в процесі експлуатації приладу. Під час використання пристрою користувач повинен керуватися здоровим глуздом, бути обережним і уважним.

## ЗАХОДИ БЕЗПЕКИ

- Виробник не несе відповідальності за пошкодження, спричинені недотриманням вимог щодо техніки безпеки та правил експлуатації виробу.
- Даний електроприлад призначений для використання в побутових умовах і може застосовуватися в квартирах, замських будинках або в інших подібних умовах непромислової експлуатації. Промислове або будь-яке інше нецільове використання пристрою вважатиметься порушенням умов належної експлуатації виробу. У цьому випадку виробник не несе відповідальності за можливі наслідки.
- Перед підключенням пристрою до електромережі перевірте, чи збігається її напруга з номіналь-

ною напругою живлення приладу (див. технічні характеристики або заводську табличку виробу).

- Використовуйте подовжувач, розрахований на споживану потужність приладу: невідповідність параметрів може призвести до короткого замикання або займання кабелю.
- Підключайте прилад лише до розеток, що мають заземлення, – це обов'язкова вимога електробезпеки. Використовуючи подовжувач, переконайтеся, що він також має заземлення.
- Вимикайте прилад із розетки після використання, а також під час його очищення або переміщення. Витягуйте електрошнур сухими руками, утримуючи його за штепсель, а не за дріт.

STOP

**УВАГА!** Під час роботи прилад нагрівається! Будьте обережні! Не торкайтеся руки корпусу приладу у процесі його експлуатації. Щоб уникнути опіку гарячою парою, не нахилийтеся над пристроєм під час відкриття кришки.



- Використовуйте прилад лише за призначенням. Використання приладу в цілях, що відрізняються від вказаних у даній інструкції, є порушенням правил експлуатації.
- Дозволяється використовувати чайник лише з підставкою, що входить до комплекту приладу.
- Не протягуйте шнур електроживлення в дверних отворах або поблизу джерел тепла. Стежте за тим, щоб електрошнур не перекручувався та не перегинався, не стикався з гострими предметами, кутами й краями меблів.

STOP

*ПАМ'ЯТАЙТЕ: випадкове пошкодження кабелю електроживлення може призвести до неполадок, які не відповідають умовам гарантії, а також до ураження електрострумом. Пошкоджений електрокабель потребує термінової заміни в сервіс-центрі.*

- Не встановлюйте прилад на м'яку й нетермостійку поверхню, не накривайте його під час роботи:

це може призвести до порушення роботи та поломки пристрою.

- Заборонено експлуатацію приладу на відкритому повітрі: потрапляння вологи до контактної групи або сторонніх предметів всередину корпусу пристрою може призвести до його серйозних пошкоджень.
- Перед очищенням приладу переконайтеся, що він відключений від електромережі й повністю охолов. Чітко дотримуйтеся інструкцій щодо очищення приладу.

STOP

*ЗАБОРОНЯЄТЬСЯ занурювати корпус приладу у воду!*

- Не допускайте проливання рідини на роз'єм.
- Дітям віком від 8 років, а також особам із обмеженими фізичними, сенсорними чи розумовими здібностями або з недостатнім досвідом чи знаннями можна користуватися приладом лише під наглядом і в тому разі, якщо їх було проінструктовано стосовно безпечного використання при-

ладу й вони усвідомлюють небезпеку, пов'язану з його використанням. Діти не мають грати з приладом. Тримайте прилад і його мережевий шнур у місці, недоступному для дітей до 8 років. Очищення й обслуговування пристрою не можуть здійснюватися дітьми без нагляду дорослих.

- Пакувальний матеріал (пілівка, пінопласт тощо) може бути небезпечним для дітей. Небезпека задухи! Зберігайте упаковку в недоступному для дітей місці.
- Заборонено самостійний ремонт приладу або внесення змін до його конструкції. Ремонт приладу має здійснюватися винятково фахівцем авторизованого сервіс-центру. Некваліфіковано виконана робота може призвести до поломки приладу, травм і пошкодження майна.

STOP

**УВАГА! Заборонено використання приладу за будь-яких несправностей.**

#### Технічні характеристики

Модель.....	SkyKettle RK-M170S-E
Потужність.....	2000-2400 Вт
Напруга.....	220-240 В, 50/60 Гц
Захист від ураження електричним струмом.....	клас I
Об'єм.....	1,7 л
Матеріал корпусу.....	нержавіюча сталь, пластикова оболонка
Фільтр від накипу.....	знімний
Вибір температури нагрівання води.....	40, 55, 70, 85, 95, 100°C
Технологія Ready for Sky.....	..... €
Стандарт передачі даних.....	Bluetooth v4.0
Підтримка на операційних системах.....	iOS, Android
Функція кип'ятіння води.....	..... €
Функція нагрівання води до заданої температури без кип'ятіння.....	..... €
Автоматичне підтримання заданої температури води.....	до 12 годин
Автовимкнення:	
• при закипанні	
• при відсутності води	
• при знятті з підставки	
Нагрівальний елемент.....	прихований
Обертання на підставці.....	360°
Відсік для зберігання електрошнура.....	..... €
Контактна група с термодатчиком.....	STRIX®
Довжина електрошнура.....	0,75 м
Габаритні розміри.....	230 × 228 × 257 мм
Вага нетто з підставкою.....	1,63 кг

#### Комплектація



Чайник.....	1 шт.
Підставка для чайника.....	1 шт.
Інструкція з експлуатації.....	1 шт.
Сервісна книжка.....	1 шт.

Виробник має право на внесення змін до дизайну, комплектації, а також до технічних характеристик виробу під час вдосконалення своєї продукції без додаткового повідомлення про ці зміни. У технічних характеристиках допускається похибка ±10%.

**Будова приладу** (схема **A1**, стор. 3)

1. Сенсорна панель управління
2. Корпус приладу
3. Носик зі знімним фільтром від накипу
4. Кришка
5. Кнопка відкриття кришки
6. Ручка
7. Шкала рівня води
8. Шнур електроживлення
9. Підставка з відсіком для зберігання електрошнура

**Панель управління** (схема **A2**, стор. 4)

1. Кнопка 100°C – кип'ятіння води
2. Кнопка  – кип'ятіння (нагрівання) води до заданої температури; зупинка роботи, повернення до режиму очікування
3. Кнопка  – нагрівання води до заданої температури без кип'ятіння
4. Кнопки вибору температури води

**I. ПЕРЕД ПОЧАТКОМ ВИКОРИСТАННЯ**

Акуратно дістаньте виріб і його комплектуючі з коробки. Видаліть усі пакувальні матеріали та рекламні наклейки.

 *Обов'язково збережіть на місці застережні наклейки, наклейки-показки (за наявності) і таблицю з серійним номером виробу на його корпусі!*

*Після транспортування або зберігання за низьких температур необхідно витримати прилад за кімнатної температури не менше ніж 2 години перед увімкненням.*

Корпус приладу протріть елементом тканиною. Знімні деталі промийте теплою водою, ретельно просушіть усі елементи приладу перед увімкненням в електромережу.

 *Для видалення можливих сторонніх запахів і пилу, що виникли під час виробництва та зберігання, а також для дезінфекції приладу налейте в чайник воду до максимальної позначки мірної шкали та закип'ятіть її. Можна додати у воду 1-2 чайні ложки лимонної кислоти. Вилийте воду й ополосніть калібру холодною водою. За необхідності повторіть ці дії ще раз.*

**II. ЕКСПЛУАТАЦІЯ ПРИЛАДУ** (схема **A3**, стор. 5)**Підготовка до роботи**

Встановіть чайник з підставкою на тверду рівну суху горизонтальну поверхню. Встановлюючи його, стежте за тим, щоб пара, що виходить під час кипіння, не потрапляла на шпалери, декоративні покриття, електронні прилади й інші предмети, які можуть пошкодитися через підвищену вологість і температуру.

 **УВАГА!** Прилад призначений тільки для нагрівання та кип'ятіння води.

Після підключення чайника до електромережі індикатори на підставці спалахнуть на 1 секунду, потім згаснуть. Пролунає короткий звуковий сигнал, і прилад перейде в режим очікування (індикації немає).





**Режим підтримання заданої температури води**

Цей режим вмикається автоматично після завершення нагрівання й дозволяє підтримувати заздалегідь обрану температуру води (40, 55, 70, 85 або 95°C) упродовж 12 годин. Якщо температура опускається нижче за вибране значення, автоматично вмикається нагрівальний елемент. Повторного кип'ятіння при цьому не відбувається. Після закінченні роботи режиму лунають 5 коротких сигналів, і прилад переходить у режим очікування.

**Кип'ятіння води**

1. У режимі очікування натисніть кнопку 100°C. Спалахне індикатор кнопки.
2. Якщо ви хочете, щоб після закінчення кип'ятіння увімкнувся режим підтримання заданої температури води, натисніть кнопку вибору відповідної температури (40, 55, 70, 85 або 95°C). Спалахне індикатор кнопки.

 *Таким же чином можна вибрати або змінити вибрану температуру в процесі або після завершення кип'ятіння води.*





3. Натисніть кнопку  або почекайте близько 3 секунд: індикатор кнопки  спалахне, почнеться процес нагрівання води.
4. Після закипання води, залежно від вибраних налаштувань:
  - чайник повернеться в режим очікування (індикації немає);
  - чайник перейде в режим підтримання заданої температури води (горять індикатори кнопок  та вибраної температури).
5. Для переривання процесу нагрівання води або вмкнення режиму автоматичного підтримання температури натисніть кнопку .

### Нагрівання води без кип'ятіння

Цей режим рекомендується у разі використання питної води, бутельованої артезіанської або очищеної за допомогою спеціальних фільтрів. Вода, що не кип'ятилася, зберігає свої природні властивості, що особливо важливо під час заварювання елітних сортів чаю.

1. У режимі очікування натисніть кнопку . Спалахне індикатор кнопки.
2. Упродовж 5 секунд натисніть кнопку вибору температури, до якої необхідного нагріти воду (40, 55, 70, 85 або 95°C), спалахне індикатор кнопки.

**i** Якщо впродовж 5 секунд температуру не буде вибрано, прилад перейде в режим очікування (індикації немає). Також можна змінити температуру в процесі нагрівання, натиснувши відповідну кнопку вибору температури.

3. Натисніть кнопку  або почекайте 5 секунд; індикатор кнопки  спалахне, і почнется процес нагрівання води. При цьому горітимуть індикатори кнопок ;  і вибраної температури.
4. Після нагрівання води чайник перейде в режим підтримання її температури (горять індикатори кнопок  і вибраної температури).

### Системи безпеки

Чайник обладнано системою автоматичного вимкнення після закипання води або зняття з підставки.

За відсутності води в чайнику або в разі недостатньої її кількості спрацює автоматичний захист від перегрівання. Почекайте, поки він охолоне. Після цього прилад буде готовий до роботи.

**i** Варто уникати ситуацій спрацювання захисту чайника від перегрівання, оскільки це спричинює скорочення терміну служби приладу.

### Технологія Ready for Sky

Технологія Ready for Sky дозволяє вам завдяки однійменній програмі-додатку управляти приладом дистанційно за допомогою смартфона або планшета.

1. Завантажте додаток Ready for Sky з магазину додатків App Store або Google Play (залежно від операційної системи використовуваного пристрою) на свій смартфон або планшет.

**i** Мінімальну підтримувану версію операційної системи уточніть на офіційному сайті компанії [www.redmond.com.ua](http://www.redmond.com.ua) або в описі до додатку в магазинах App Store і Google Play.

2. Увімкніть функцію Bluetooth на мобільному пристрої.
3. Запустіть додаток Ready for Sky, створіть акаунт і дотримуйтеся підказок, що з'являються на екрані.
4. Відкрийте і оновіть список доступних для з'єднання з мобільним пристроєм приладів.

5. Із списку доступних пристроїв виберіть прилад, що підключається. Імя пристрою збігається з номером моделі. Ви можете задати нове імя або залишити стандартне.
6. Підтвердіть підключення обраного приладу і дотримуйтеся інструкцій і підказкам на екрані мобільного пристрою. Під час встановлення зв'язку на панелі управління чайника поперемінно спалахуватимуть пари індикаторів кнопок 100°C і 85°C або  і 55°C.

**i** Для забезпечення стабільного зв'язку мобільний пристрій має знаходитися не далі ніж за 15 метрів від приладу.

Керування приладом через бездротову мережу. Інструкція зі встановлення додатка R4S Gateway доступна за посиланням: [www.readyforsky.com/r4sgateway](http://www.readyforsky.com/r4sgateway)

## III. ДОГЛЯД ЗА ПРИЛАДОМ

**STOP** Перед очищенням від'єднайте чайник від електромережі та дайте йому охолонути. **ЗАБОРОНЯЄТЬСЯ** використання при очищенні приладу грубих серветок або глибок абразивних паст. Також неприпустиме використання будь-яких хімічно агресивних або інших речовин, не рекомендованих для застосування з предметами, що контактують з їжею.

Не занурюйте чайник, підставку, електричний шнур або штепсель у воду; електричні контакти не мають стикатися з водою!

Періодично очищуйте корпус чайника та підставку вологою м'якою тканиною. З часом на нагрівальному елементі та внутрішніх стінках приладу може утворитися наліт або накип. Використовуйте засіб для очищення та видалення накипу з кухонної техніки (купується окремо) відповідно до інструкції виробника засобу. Знімний фільтр від накипу очищуйте в міру забруднення: відкрийте кришку, обережно змініть фільтр, занурте на кілька хвилин у водний розчин лимонної кислоти, після чого промийте та встановіть на місце.

### Зберігання та транспортування

Перед зберіганням і повторною експлуатацією очистьте й повністю просушіть усі частини приладу. Зберігайте прилад у сухому вентильованому місці подалі від нагрівальних приладів і прямих сонячних променів.

Під час транспортування та зберігання забороняється піддавати прилад механічному впливу, який може призвести до пошкодження пристрою та/або порушення цілісності упакування. Необхідно берегти упаковку приладу від потрапляння води й інших рідин.

## IV. ПЕРЕД ЗВЕРНЕННЯМ ДО СЕРВІС-ЦЕНТРУ

Несправність	Можлива причина	Спосіб усунення
Чайник не вмикається	Немає електроживлення	Підключіть чайник до справної електророзетки
Чайник передчасно вмикається	Утворився накип на нагрівальному елементі	Очистіть нагрівальний елемент від накипу (див. розділ «Догляд за приладом»)
Чайник вмикається через кілька секунд	У чайнику немає води, спрацював захист від перегрівання	Відключіть прилад від електромережі та дайте йому охолонути. Під час подальшої експлуатації наповніть чайник водою вище за позначку MIN (0,5 л)
Спроба синхронізації не вдалася	Вимкнено функцію Bluetooth на мобільному пристрої	Увімкніть функцію Bluetooth на мобільному пристрої
	Додаток Ready for Sky на мобільному пристрої не активний	Відкрийте додаток Ready for Sky на мобільному пристрої
	Пристрої, що синхронізуються, знаходяться дуже далеко один від одного	Переконайтеся, що пристрої знаходяться в межах 15 метрів один від одного

**i** **УВАГА!** У разі виникнення будь-якого збою в роботі додатка Ready for Sky звернення до сервісного центру не обов'язкове. Зверніться до служби технічної підтримки REDMOND і отримайте консультацію наших фахівців із усунення помилки та збою в роботі Ready for Sky. Ваші пропозиції та зауваження щодо роботи додатка буде враховано під час чергового оновлення. Контактні дані служби підтримки користувачів продукції REDMOND у вашій країні можна знайти на сайті [www.redmond.com.ua](http://www.redmond.com.ua). Ви також можете отримати допомогу, заповнивши на даному сайті форму зворотного зв'язку.

У разі, якщо несправність усунути не вдалося, зверніться до авторизованого сервісного центру.

## V. ГАРАНТІЙНІ ЗОБОВ'ЯЗАННЯ

На даний виріб надається гарантія терміном на 2 роки з моменту придбання. Протягом гарантійного періоду виготовлювач зобов'язується усунути шляхом ремонту,

заміни деталей або заміни усього виробу будь-які заводські дефекти, викликані недостатньою якістю матеріалів або зборки. Гарантія набирає сили тільки в тому випадку, якщо дата покупки підтверджена печаткою магазину і підписом продавця на оригінальному гарантійному талоні. Дійсною гарантія визнається лише в тому випадку, якщо виріб застосовувався відповідно до інструкції з експлуатації, не ремонтувався, не розбирався і не був пошкоджений в результаті неправильного поводження з ним, а також збережена повна комплектність виробу. Дана гарантія не поширюється на природний знос виробу і видаткові матеріали (фільтри і т. д.).

Термін служби виробу і термін дії гарантійних зобов'язань на нього обчислюються з дня продажу або з дати виготовлення виробу (у випадку, якщо дату продажу визначити неможливо).

Дату виготовлення приладу можна знайти в серійному номері, розташованому на ідентифікаційній наклейці на корпусі виробу. Серійний номер складається з 13 знаків. 6-й і 7-й знаки позначають місяць, 8-й – рік випуску пристрою.

Встановлений виробником термін служби приладу складає 3 роки з дня його придбання за умови, що експлуатація виробу здійснюється відповідно до цієї інструкції і застосованих технічних стандартів.



### Екологічно безпечна утилізація (утилізація електричного й електронного обладнання)

Утилізацію упаковки, посібника користувача, а також самого приладу необхідно здійснювати відповідно до місцевої програми з переробки відходів. Потурбуйтеся про навколишнє середовище: не викидайте такі вироби разом із звичайним побутовим сміттям.

Використані (старі) прилади не можна викидати з іншим побутовим сміттям, їх потрібно утилізувати окремо. Власники старого обладнання зобов'язані віднести прилади до спеціальних пунктів прийому або здати до відповідних організацій. Так ви допомогаете програмі з переробки цінної сировини, а також очищення забруднюючих речовин. Даний прилад позначено відповідно до Європейської директиви 2012/19/EU, що регулює утилізацію електричного й електронного обладнання.

Дана директива визначає основні вимоги до утилізації та переробки відходів від електричних і електронних приладів, які є чинними на всій території Європейського союзу.

**Bluetooth** є зареєстрованим товарним знаком компанії Bluetooth SIG, Inc.

**App Store** є знаком обслуговування Apple Inc., зареєстрованим у США та інших країнах.

**Google Play** є зареєстрованим товарним знаком компанії Google Inc.



Пайдаланар алдында пайдалану бойынша нұсқаулықты мұқият оқып шығыңыз да, оны анықтамалық ретінде сақтап қойыңыз. Аспапты дұрыс пайдалану оның қызметінің мерзімін ұзартады.

Бұл нұсқаулықтағы қауіпсіздік шаралары мен нұсқаулар құралды қолдану кезінде туындауы мүмкін барлық жағдайларды қамтымайды. Бұл құрылғымен жұмыс кезінде қолданушы ақылға сүйеніп, абай әрі мұқият болуы тиіс.

## САҚТАНУ ШАРАЛАРЫ

- Өндіруші қауіпсіздік техникасының талаптарын және бұйымды пайдалану ережелерін сақтамаудан туындаған зақымдар үшін жауап бермейді.
- Бұл электр аспап пәтерлерде, қала сыртындағы үйлерде мен өнеркәсіптік емес пайдаланудың кез келген басқа осындай жағдайларда пайдаланыла алады. Құрылғыны өнеркәсіптік немесе кез келген мақсатсыз пайдалану бұйымды тиісті түрде пайдалану шарттарын бұзу болып саналады. Бұл жағдайда өндіруші ықтимал салдарлар үшін жауап бермейді.
- Құрылғыны электр желісіне қосар алдында оның кернеуі аспаптың номиналды кернеуіне сәйкес

келетінін тексеріңіз (бұйымның техникалық сипаттамалары немесе зауыттық кестесін қараңыз).

- Аспаптың тұтынатын қуатына есептелген ұзартқыш қолданыңыз: параметрлердің сәйкессіздігі қысқа тұйықталуға немесе кабельдің жануына әкеліп соқтыруы мүмкін.
- Аспапты тек жерлендірілетін розеткілерге ғана қосыңыз, – бұл электр қауіпсіздігінің міндетті талабы. Ұзартқышты қолдана отырып, оның жерлендірілетініне көз жеткізіңіз.
- Аспапты қолданған соң, сонымен қатар оны тазалаған немесе тасымалдаған кезде розеткіден өшіріңіз. Электр бауын сымынан емес, штепселінен ұстап тұрып, құрғақ қолмен шығарыңыз.

STOP

**НАЗАР АУДАРЫҢЫЗ!** Жұмыс кезінде аспап қызады! Абай болыңыз! Аспап корпусына жұмыс істеп тұрғанда қол тигізбеңіз. Ыстық будан күйіп қалмау үшін қақпақты ашқанда құрылғы үстіне еңкеймеңіз.

- Аспапты тек мақсатына қарай қолданыңыз. Аспапты осы нұсқаулықта көрсетілгендерден ерекшеленетін мақсаттарда пайдалану пайдалану ережелерін бұзу болып табылады.
- Аспап жинағына кіретін тіреуішті шәйнекті ғана қолдануға рұқсат етіледі.
- Электр қоректендіру бауын есік қуыстарында немесе жылу көздерінің жанында тартпаңыз. Электр бауының бұралмағанын және иілмегенін, үшкір заттарға, бұрыштар мен жиһазға тимегенін қадағалаңыз.

STOP

**ЖАДЫҢЫЗДА БОЛСЫН:** *электр қоректендіру кабелі зақымдалуы кепілдік шарттарына сәйкес келмейтін ақауларға, сонымен қатар электр тоғына ұрынуға әкеліп соқтыруы мүмкін. Зақымдалған электр кабелі сервис-орталықта жедел ауыстыруды талап етеді.*

- Азық салынған табақты жұмсақ және ыстыққа төзбейтін бетке орнатпаңыз, оны жұмыс кезінде

жаппаңыз, бұл құрылғының жұмысының бұзылуына және сынуына әкеліп соқтыруы мүмкін.

- Аспапты ашық ауада пайдалануға тыйым салынады: құрылғы корпусының ішіне су немесе бөгде заттардың түсуі оны қатты зақымдауы мүмкін.
- Аспапты тазалар алдында оның электр желісінен өшіріліп, толық суығанына көз жеткізіңіз. Аспапты тазалау бойынша нұсқауларды қатаң ұстаныңыз.

STOP

**Аспап корпусын суға батыруға ТЫЙЫМ САЛЫНАДЫ!**

- Қосқышқа сұйықтық төгіп алмаңыз.
- 8 және одан үлкен жастағы балаларға, сонымен қатар физикалық, сенсорлық немесе ой шектеулері бар немесе тәжірибе не білім жетіспеушіліктері бар тұлғаларға құралды тек қараумен және/немесе егер олар құралды қауіпсіз пайдалануға қатысты нұсқау алып, оны пайдаланумен байланысты қауіпті сезсе ғана қолдануға болады. Балаларға құралмен ойнауға болмайды. Құрал мен оның электр желісі сымын 8 жастан кіші балалар

KAZ

үшін қол жетімсіз жерде ұстаңыз. Құрылғыны тазалау мен оған қызмет көрсету ересектердің қарауысыз балалармен іске асырылмауы қажет.

- Орам материалы (үлдір, пенопласт және т. б.) балалар үшін қауіпті болуы мүмкін. Тыныстың тарылу қаупі бар! Орамды балалардың қолы жетелітін жерде сақтаңыз.
- Аспапты өздігіңізбен жөндеуге немесе құрылымына өзгеріс енгізуге тыйым салынады. Қызмет көрсету және жөндеу бойынша барлық жұмыстарды авторландырылған сервис-орталық жасауы керек. Біліксіз жасалған жұмыс аспаптың бұзылуына, жарақат пен мүлік зақымдануына әкеліп соқтыруы мүмкін.

STOP

**НАЗАР АУДАРЫҢЫЗ!** Аспапты кез келген ақауларда пайдалануға тыйым салынады.

**Техникалық сипаттамалары**

Үлгі.....	SkyKettle RK-M170S-E
Қуаты.....	2000-2400 Вт
Кернеуі.....	220-240 В, 50/60 Гц
Электр тоғымен зақымданудан қорғау.....	I дәреже
Көлемі.....	1,7 л
Корпус материалы.....	тат баспайтын болат, термо оқшаулаушы қабат
Қақпа қарсы сүзгі.....	алынбалы
Суды жылыту температурасын таңдау.....	40, 55, 70, 85, 95, 100°C
Ready for Sky технологиясы.....	бар
Деректерді беру стандарты.....	Bluetooth v4.0
Операциялық жүйелерінде қолдау.....	iOS, Android
Қайнаған су қызметін таңдау.....	бар
Қайнатусыз берілген температураға дейін суды ысыту қызметі.....	бар
Берілген су температурасын автоматты ұстап тұру.....	12 сағатқа дейін
Автоматты сөндіру:	
• қайнаған кезде	
• тіреуіштен алған кезде	
• су жеткіліксіз болған кезде	
Қыздыру элементінің түрі.....	жасырын
Тіреуіште айналу.....	360°
Электр бау сақтауға арналған ұяшық.....	бар
Байланыс тобы.....	STRIX®
Электр бау ұзындығы.....	0,75 м
Габариттік өлшемдері.....	230 × 228 × 257 мм
Тұғырықтан таза салмақ.....	1,63 кг

**Жинақ**

Электр шәйнек.....	1 дана
Шәйнекке арналған тұғыр.....	1 дана
Пайдалану бойынша нұсқаулық.....	1 дана
Сервистік кітапша.....	1 дана



Өндіруші осындай өзгерістер туралы қосымша хабарламастан өз өнімін жетілдіру барысында оның дизайны, жинағы, сонымен қатар бұйымның техникалық сипаттамаларына өзгеріс енгізуге құқылы. Техникалық сипаттамаларда ±10% қателікке жол беріледі.



**Үлгі құрылымы (A1 сурет, 3 бет)**

1. Басқарудың сенсорлы панелі
2. Корпус
3. Шумек және алынбалы қақпа қарсы сүзгі
4. Қақпақ
5. Қақпақты ашатын түймешік
6. Тұтқа
7. Су деңгейі шкаласы
8. Электр қоректендіру бауы
9. Электр бауды сақтауға арналған ұяшықты тіреуіш

**Басқару панелі (A2 сурет, 4 бет)**

1. 100°C тетігі – қайнатылған су
2.  тетігі – суды берілген температурада қайнату (ысыту); жұмысты тоқтату, күту қызметіне қайтару
3.  тетігі – қайнатусыз берілген температураға дейін суды ысыту қызметі
4. Су температурасын таңдау тетігі

**I. ПАЙДАЛАНА БАСТАУ АЛДЫНДА**

Бұйым мен оның құрамдастарын қораптан абайлап шығарыңыз. Барлық орау материалдары мен жарнамалық жапсырмаларды алып тастаңыз.



*Корпусағы ескерткіш жапсырма, жапсырма-көрсеткіш (бар болса) және бұйымның сериялық нөмірі бар кестешені орнында міндетті түрде сақтаңыз! Тасымалдау немесе төмен температураларда сақтаған соң аспапты қосар алдында кем дегенде 2 сағатқа бөлме температурасында ұстау керек.*

Құралдың тұрқын ылғалды шүберекпен сүртіңіз. Алмалы-салмалы бөлшектерін жылы сумен жуып, электр желісіне қосар алдында құралдың барлық элементтерін мұқият кептіріңіз.



*Құралды өндіру және сақтау, сондай-ақ дезинфекциялау кезінде пайда болған шаң мен мүмкін болатын бөгде заттардан жою үшін өлшемді шәкілдің максималды белгісіне дейін шайнекке су құйыңыз, оны кейін қайнатыңыз. Суға лимон қышқылының 1-2 қасығын суға қосуға болады. Суды төгіп, қалпаны суық сумен шайыңыз. Қажеттілігіне қарай осы әрекетті қайталаңыз.*

**II. ҚҰРАЛДЫ ПАЙДАЛАНУ (A3 сурет, 5 бет)****Жұмысқа даярлау**

Тұғырлы шайнекті қатты тегіс құрғақ көлденең бетке орнатыңыз. Орнату барысында қайнағанда шығатын будың тұсқағаздар, декоративті жабындылар, электрондық аспаптар мен жоғары ылғалдылық пен температурдан зардап шегуі мүмкін басқа да заттарға тимегенін қадағалаңыз.







*HAZAR AУДАРЫҢЫЗ! Құрал суды қайнату мен ысытуға арналған.*

Шайнекті электрожелі индикаторына қосқанда 1 секундқа үйкектері жанады, одан кейін өшіп қалады. Қысқа дыбыстық белгі беріледі және құрал күту қызметіне ауысады (индикация жойылады).

**Берілген су температурасын сақтау режимі**

Бұл режим суды ысытқаннан кейін және алдын ала қойылған су температурасын (40, 55, 70, 85 немесе 95°C) автоматты түрде 12 сағат ұстап тұрады. Егер температура таңдалғаннан төмен түссе, онда автоматты түрде жылыту элементі қосылады. Қайта қайнату болмайды. Режим жұмысы аяқталғанда 5 қысқа дыбыс беріледі және құрал күту режиміне түседі.

**Суды қайнату**

1. Күту режимінде 100°C тетігін басыңыз. Тетік индикаторы жанады.
2. Егер сіз су қайнатылғаннан кейін белгіленген температураны ұстап тұрғанын қаласаңыз, қажетті температура тетігін басыңыз (40, 55, 70, 85 немесе 95°C). Тетік индикаторы жанады.
3.  Соымен қатар су қайнап жатқанда немесе аяқталғанда температураны өзгертуге немесе таңдауға болады.
4.  тетігін басыңыз немесе 3 секундтей күтіңіз:  индикатор тетігі жанады, суды ысыту үрдісі басталады.
4. Су қайнағаннан кейін, таңдалған қызмет түріне байланысты:
  - Шайнек күту режиміне түседі (индикация жойылады);
  - Шайнек белгілеген су температурасы режиміне ауысады ( индикатор тетігі жанады және таңдалған температура).
5. Суды ысыту үрдісін үзу үшін немес температураны сақтау режимін автоматты өшіру үшін  тетігін басыңыз.





KAZ

## Қайнатусыз суды ысыту

Бұл режим ауыз суын қолданғанда, бөтелкедегі артезианды немесе арнайы фильтрмен тазартылған сулар кезінде қолданған дұрыс. Су, қайнатусыз-ақ өзінің қасиетін сақтайды, әсіресе жоғары сортты қайнатқанда.

1. Күту режимінде  тегігін басыңыз. Тетік индикаторы жанады.
2. 5 секунд ішінде температураны таңдау тегігін басыңыз, су қайнатылатына дейін (40, 55, 70, 85 или 95°C), тетік индикаторы жанады.

**i** *Егер 5 секунд ішінде температура таңдалмаса, құрал күту режиміне түседі (индикация жойылады). Сонымен қатар, қайнау үрдісінде қажетті температура тегігін басу арқылы ауыстыруға болады.*

3.  тегігін басыңыз немесе 5 секунд күтіңіз: индикатор тегігі  жанады және судың ысыту үрдісі басталады. Сонымен қатар,  индикатор тегігін және таңдалған температура.
4. Ысытылғанан кейін шайнек оның температурасын сақтау режиміне ауысады ( индикатор тегігі жанады және таңдалған температура тегігі).

## Қауіпсіздік жүйесі

Шайнек су қайнағаннан кейін немесе түпқоймадан алу кезінде автоматты ажыратылу жүйесімен жабықталған.

Шайнектің ішінде су жоқ кезде немесе жеткіліксіз болған кезде қатты қызып кетуден автоматты қорғаныс істеп кетеді. Оны суығанша күтіңіз. Одан кейін құрал жұмысқа дайын болады.

**i** *Шайнекті қатты қыздырып жіберуден сақтау қажет, ол құралдың қызмет уақытын шектейді.*

## Ready for Sky технологиясы

Ready for Sky технологиясы планшет немесе смартфонның көмегімен бір атауы бар бағдарлама-қолданба арқылы құралды қашықтықтан басқаруға мүмкіндік береді.

1. Өзіңіздің планшетіңізге немесе смартфонңызға (қолданылатын құрылғының операциялық жүйесіне байланысты) App Store немесе Google Play қосымшалар дүкенінен Ready for Sky қосымшасын жүктеңіз.

**i** *Минималды қолдалатын операциялық жүйені компанияның [www.redmond.com/pau](http://www.redmond.com/pau) ресми сайтында немесе App Store және Google Play дүкендеріндегі қосымшаның сипаттамасынан анықтаңыз.*

2. Ұялы құрылғыда Bluetooth функциясын қосыңыз.

3. Ready for Sky қосымшасын іске қосыңыз, аккаунтты жасаңыз және экрандағы көмекші сөздерді орындап отырыңыз.
4. Ашық және мобильді құрылғы құрылғылар үшін қол жетімді Қосымшадар тізімін жаңарту.
5. Қол жетімді құралдар тізімінен қосылатын құралды таңдап алыңыз. Құрылғының аты үлгінің нөмірімен сәйкес келеді. Сіз жаңа атауды белгілей аласыз немесе бастапқы күйі бойынша қалдыра аласыз.
6. Экрандағы көмекші сөздерді орындап отырыңыз. Шайнекті басқару панеліне орнату кезінде үздіксіз қос индикатор тегігі 100°C және 85°C жанады немесе  және 55°C жанады.

**i** *Турақты байланысты қамтамасыз ету үшін ұялы құрылғы құралдан 15 метрден астам қашықтықта болуы керек.*

Аспапты сымсыз желі арқылы басқару. R4S Gateway қосымшасын орнату бойынша нұсқаулық мына сілтеме бойынша қолжетімді: [www.readyforsky.com/r4sgateway](http://www.readyforsky.com/r4sgateway)

## III. АСПАПТЫ КҮТУ

*Тазалар алдында шайнекті электр желісінен ажыратып, суытыңыз.*

*Аспапты тазалау барысында қатты сулықтар немесе сіңіргіштер абразивті паста ларды қолдануға ТЫЙЫМ САЛЫНАДЫ. Сондай-ақ кез келген химиялық агрессивті немесе асқа жанасатын заттармен бірге қолдануға кенес берілмеген басқа да заттарды қолдануға болмайды.*

*Шайнек, тұғыр, электр бау немесе штепсельді суға батырмаңыз: электр түйіспелер суға шимеуі тиіс!*

Шайнек пен тұғырды ара-тұра дымқыл жұмсақ матамен тазартып отырыңыз. Ысыту элементінде және құралдың ішкі қабырғаларында қабыршықтануы немесе көбік пайда болуы мүмкін. Ас үй техникасына арналған арнайы құралдармен көбіктерді жойыңыз (бөлек сатып алынады), өнімді өндірушілермен ұсынылған. Ауыспалы фильтр қатты қайнатылғанда ластануына қарай тазалаңыз: қақпағын ашыңыз, фильтр абылап алыңыз, суда лимон қышқылын бірнеше минутқа қалдырыңыз, одан кейін жуып, орнына орнатыңыз.

## Сақтау және тасымалдау

Сақтау және қайта пайдаланудың алдында құралдың барлық бөліктерін тазалап, түгел құрғатыңыз. Құралды құрғақ желденетін жерде жылыту аспаптарынан алыс және тікелей күн сәулелерден алыс сақтаңыз.

Тасымалдау және сақтау кезінде құралдың зақымдануына және/немесе ораманың бүтіндігіне әкелуі мүмкін құралды механикалық әсерлерге ұшыратуға тыйым салынады.

Құралдың орамасын су мен басқа да сұйықтықтардан сақтау қажет.

## IV. СЕРВИС-ОРТАЛЫҚҚА ЖОЛЫҒАР АЛДЫНДА

Ақау	Ықтимал себеп	Жою тәсілі
Шәйнек қосылмайды	Электр қоректендіру жоқ	Шәйнекті жұмыс істейтін электр розеткіге қосыңыз
Шәйнек алдын ала өшеді	Қыздыру элементінде қақ тұрды	Қыздыру элементін қақтан тазартыңыз («Аспапты күту» тарауын қараңыз)
Шәйнек бірнеше секундтан соң өшеді	Шәйнекте су жоқ, қызып кетуден қорғаныс қосылып кеткен	Аспапты электр желісінен ажыратып, оны толық суытыңыз. Шәйнекті ары қарай пайдалану үшін шәйнекті жоғары белгіге MIN жеткізе толығымен
Синхронизациялау әрекеті сәтсіз болды	Ұялы құрылғыда Bluetooth функциясы өшіп тұр	Ұялы құрылғыда Bluetooth функциясын қосыңыз
	Ұялы құрылғыда Ready for Sky қолданбасы белсенді емес	Ұялы құрылғыда Ready for Sky қолданбасын ашыңыз
	Синхронизацияланатын құрылғылар тым алыс	Құрылғылардың бір бірінен 15 метр шегінде тұрғанына көз жеткізіңіз

**i** **НАЗАР АУДАРЫҢЫЗ!** Ready for Sky қосымшасының жұмысында қандай-да бір істен шығу орын алған кезде сервистік орталыққа жүзін міндетті емес. REDMOND техникалық қолдау қызметіне барыңыз және Ready for Sky жұмысындағы істен шығу және/немесе қателіктерді жою бойынша біздің мамандардан кеңес алыңыз. Сіздің ұсыныстарыңыз бен қосымшаның жұмысы жөніндегі ескертулеріңіз кезекті жаңарту кезінде ескерілетін болады.

Сіздің еліңіздегі REDMOND өнімінің пайдаланушыларын қолдау қызметінің байланыс мәліметтерін [www.redmond.com.tr](http://www.redmond.com.tr) сайтынан қарауға болады. Сізге осы сайттағы кері байланыс нысанын толтыра отырып көмекті алуға болады.

Егер қателікті дұрыстай алмасаңыз, авторизацияланған сервистік орталыққа жүгініңіз.

## V. КЕПІЛДІКТІ МІНДЕТТЕМЕЛЕР

Осы бұйымға сатып алынған сәттен 2 жыл мерзіміне кепілдік беріледі. Кепілдік кезеңі ішінде дайындаушы жөндеу, бөлшектерді ауыстыру немесе барлық бұйымды ауыстыру жолымен кез келген зауыттық ақауларды жоюға міндеттенеді. Кепілдік тек сатып алу күні түпнұсқалық кепілдік талонында дүкен мөрмен және сатушы қолымен расталған жағдайда ғана күшіне енеді. Осы кепілдік тек бұйым пайдалану бойынша нұсқаулыққа сәйкес қолданылған, жөнделмеген, бұзылмаған және онымен дұрыс жұмыс істемеу нәтижесінде зақымданбаған, сонымен қатар бұйымның толық жинағы сақталған жағдайда танылады. Осы кепілдік бұйымның табиғи тозуына және шығын материалдарына таралмайды (сүзгілер және т. б.).

Бұйымның қызмет мерзімі мен оған кепілдікті міндеттемелердің қолданыс мерзімі бұйым сатылған немесе өндірілген кезден есептеледі (егер сату күнін анықтау мүмкін болмаса).

Аспап өндірілген күнді бұйым корпусының сәйкестендіру жапсырмасындағы сериялық нөмірден табуға болады. Сериялық нөмір 13 белгіден тұрады. 6-шы және 7-ші белгілер айды, 8-ші – құрылғының шығарылған жылын білдіреді.

Өндіруші бекіткен аспаптың қызмет ету мерзімі бұйымның пайдаланылуы осы нұсқаулық пен қолданылатын техникалық стандарттарға сәйкес жүруі жағдайында сатып алынған күнінен 3 жыл құрайды.



### Экологиялық зиянсыз қадеге жарату (электрлік және электрондық жабдықтарды қадеге жарату)

Орамның, пайдаланушы нұсқаулығының, сонымен бірге құралдың өзінің қадеге жаратылуын қалдықтарды қайта өңдеу бойынша жергілікті бағдарламаға сәйкес іске асыру қажет. Қоршаған ортаға қамқорлық танытыңыз: ондай бұйымдарды кәдімгі тұрмыстық қоқыстармен бірге лақтырмаңыз.

Пайдаланған (ескі) құралдар қалған тұрмыстық қоқыстармен лақтырылмауы тиіс, олар бөлек қадеге жаратылуы қажет. Ескі жабдық иелері құралдарды арнайы қабылдау пунктерінде әкелуге немесе сәйкес ұйымдарға тапсыруға міндетті. Бұнымен сіз құнды шикізатты қайта өңдеу, сонымен қатар лаптаушы заттарды тазалау бойынша бағдарламасына көмектесесіз.

## REDMOND

---

Берілген құрал электрлік және электрондық жабдықты қадеге жаратуды реттейтін 2012/19/EU Еуропалық бағыттамасына сәйкес белгіленген.

Берілген бағыттама электрлік және электрондық құралдардан қалдықтарды қадеге жарату және қайта өңдеуге деген, Еуропалық Одақтың барлық аумағында қолданылатын негізгі талаптарды анықтайды.

**Bluetooth** – Bluetooth SIG, Inc компаниясының тіркелген тауар белгісі болып табылады.

**App Store** – АҚШ және басқа елдерде тіркелген Apple Inc. қызмет көрсету белгісі болып табылады.

**Google Play** – Google Inc компаниясының тіркелген тауар белгісі болып табылады.







Manufacturer: "Power Point Inc Limited" №1202 Hai Yun Ge (B1) Lin Hai Shan Zhuang Xiameilin Futian Shenzhen. China. 518049. Under license of REDMOND®

Производител: «Пауэр Пойнт Инк. Лимитед» №1202 Хай Юн Гэ (B1) Лин Хай Шан Чжуан Сямейлин Футьян, Шеньжень, Китай, 518049. По лицензии REDMOND®

Виробник: «Пауэр Пойнт Инк. Лимитед» № 1202 Хай Юн Ге (B1) Лін Хай Шан Чжуан Сямейлін Футьян, Шеньжень, Китай, 518049. За ліцензією REDMOND®

**Importer (EU):** SIA "SPILVA TRADING" Address: Jelgava, Meiju cels 43 – 62, LV-3007 Reg. Nr. 43603078598. **BA** Uvoznik i distributer za Bosnu i Hercegovinu: ASBIS d.o.o. Džemala Bijedića 162, 71 000, Sarajevo, Bosna i Hercegovina. Tel: +387 33 770 200, e-mail: prodaja@asbis.ba, www.asbis.ba. **BG** Вносител: АСБИС България ЕООД И.Н.: BG121655056 Адрес: София, бул. Искърско шосе 7, ТЦ Европа, стр. 3. Тел.: 02/4284111, www.asbis.bg. **CZ** Dovoze: ASBIS CZ spol. s r.o. Obchodní 103, 251 01 Cestlice, Praha – východ, Praha, Czech Republic. Tel: +420 272 117 111, www.asbis.cz. **HU** Importőr: ASBIS Magyarország Kft., H-1135, Budapest, Reitter Ferenc utca 46-48. Tel.: +36 1 236-1000, Fax: +36 1 236-1010, www.asbis.hu. **PL** ASBIS POLAND SPZ O.O., Ul. Krasnowolska 17 A, 02-849, Warszawa. Tel +48 22 33 71 510, www.asbis.pl. **RO** Importator: ASBIS Romania SRL, Splaiul Independentei 319, SEMA PARC, Obiectiv 5, Etaj 2, Sector 6, Bucuresti, 062650, Romania. Tel. +40 21 337 1099, www.asbis.ro. **RU** Импортёр в РФ: ООО «ИЛОТ», 198099, г. Санкт-Петербург, ул. Промышленная, д. 38, к. 2, лит. А. **SK** Importér/distribútor pre SR: ASBIS SK spol. s r.o., Tuhovská 33, 831 06, Bratislava. Tel: +421-2-32165111, www.online.asbis.sk. **RS** Uvoznik i servis za Republiku Srbiju: ASBIS d.o.o., Cara Dušana 205A, 11080 Zemun, Beograd. Tel: +381 11 310 77 00, www.asbis.rs. **LV** Izplatītājs: SIA „ASBIS BALTICS”; Latvia, Riga, Bauskas iela 58A-15, LV-1004; Tel.: +371 66047820, e-mail: sales@asbis.lv, www.asbis.lv. **UA** Імпортёр в Україні: ТОВ ПІІ «АСБІС-УКРАЇНА», 03061, м. Київ, вул. Газова, будинок 30. Тел. +38 044 455 44 11, www.asbis.ua. **SL** Distributer, dajalec garancije in servis za Slovenijo, Asbis d.o.o., Brodišče 15, 1236 Trzin; Tel: + 386 (0) 590 79 927; e-mail: infosales@asbis.si; www.asbis.si. **HR** ASBIS-CR d.o.o.; Slavenska avenija, 24/6 -1 kat; 10000, Zagreb, Croatia; Tel: + 385 1 600 9900, e-mail: prodaja@asbis.hr; www.asbis.hr. **EE** Maaletoaja: SIA „ASBIS BALTICS”; Turi 10c, 11313, Tallinn, Estonia; Tel: + 372 66047815, e-mail: sales@asbis.ee; www.asbis.ee. **LT** Importuotojas: SIA „ASBIS BALTICS”; Ateities g. 25B, 06326, Vilnius, Lietuva; Tel.: +370 66047814, e-mail: sales@asbis.lt; www.asbis.lt. **CY** Importer Cyprus: ASBIS Kypros Limited; 26, Spyrou Kyprianou Str, 4040, Germasogeia, Limassol, Cyprus. Tel: +357 25 257 350; Fax: +357 25 322 432, e-mail: info@asbis.com.cy; www.asbis.com.cy

[www.redmond.company](http://www.redmond.company)  
[www.multicooker.com](http://www.multicooker.com)  
[www.store.redmond.company](http://www.store.redmond.company)  
[www.smartredmond.com](http://www.smartredmond.com)  
Made in China

RK-M170S-E-UM-11