

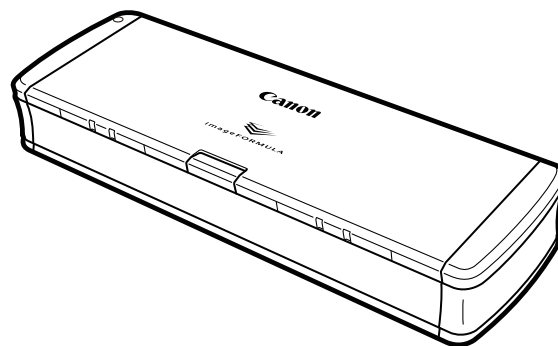

imageFORMULA P-215II

Руководство пользователя



Перед началом работы со сканером
прочитайте это руководство.
Затем сохраните его в надежном месте,
чтобы обращаться к нему в будущем.

Оглавление

Оглавление	1
Глава 1 Введение	3
О данном руководстве	3
Функции сканера	5
Названия и назначение компонентов	6
Источник питания	8
Нормативные акты	10
Товарные знаки	12
Глава 2 Важные инструкции по безопасности	13
Место установки	13
Сетевой блок питания (приобретается отдельно)	14
Перемещение сканера	14
Обращение с устройством	14
Утилизация	16
Отправка сканера на ремонт	16
Глава 3 Установка программного обеспечения	17
Системные требования	17
Содержание установочного диска	18
Установка программного обеспечения	20
Глава 4 Подключение сканера	24
Подключение сканера к компьютеру	24
Включение питания	25
Глава 5 Укладка документов	27
Документы	27
Загрузка документа	29
Загрузка карточек	30
Установка режима длинных документов	31

Глава 6 Сканирование с помощью CaptureOnTouch Lite	33
Сканирование с помощью CaptureOnTouch Lite	33
Запуск и останов CaptureOnTouch Lite	38
Действия в окне редактирования отсканированного изображения	40
Настройки выбора документа	43
Настройка вывода	45
Environmental Settings (Настройки окружения)	46
Глава 7 Сканирование с помощью CaptureOnTouch	47
Что такое CaptureOnTouch?	47
Запуск и останов CaptureOnTouch	48
Описание экрана	50
Стандартное сканирование	51
Быстрые команды сканирования	53
Сканирование с помощью кнопки пуска	58
Действия в окне редактирования отсканированного изображения	58
Настройки выбора документа	62
Настройка вывода	64
Настройка быстрых команд сканирования	65
О форматах файлов	66
Настройки окружения	67
Глава 8 Настройка драйвера сканера	71
Параметры и функции драйвера сканера	71
Scan Panel	74
Настройка основных условий сканирования	75
Ограничения функций в зависимости от режима	78
Глава 9 Особые случаи сканирования	81
Сканирование документов нестандартных размеров	81
Указание области сканирования	82
Удаление изображений пустых страниц в двустороннем документе	83
Не требуется сканировать цветные линии и цветной текст	84
Усиление красного цвета	85
Усиление контуров на изображениях	86
Увеличение толщины линий или текста на отсканированных изображениях	87

Получение изображения фотографического качества	88
Улучшение разборчивости текста, который трудно читать, например, из-за фона сканируемого документа	90
Исправление перекосов	91
Обнаружение одновременной подачи нескольких документов	92
Соблюдение правильной ориентации текста на изображениях при сканировании страниц с различной ориентацией текста	93
Поворот изображений загруженного горизонтально документа для восстановления правильной ориентации	94
Сканирование обеих сторон карточки как одного листа бумаги	95
Автоматический выбор условий сканирования	96
Использование многопоточных настроек для сканирования	97
Сохранение настройки драйвера сканера	98
Глава 10 Регулярное обслуживание	99
Очистка сканера	99
Очистка стекла сканера и роликов	100
Глава 11 Снятие и установка подающего ролика и разделителя ...	101
Замена расходных деталей	101
Снятие и установка подающего ролика	103
Снятие и установка разделителя	104
Сброс счетчиков	105
Глава 12 Удаление программного обеспечения	107
Удаление	107
Глава 13 Устранение неисправностей	108
Извлечение застрявшей бумаги	108
Типичные проблемы и их решения	110
Неполадки программного обеспечения	112
Полезные советы	113
Глава 14 Приложение	116
Технические данные	116
Запасные части	117
Дополнительное оборудование	117
Наружные размеры	118

Глава 1 Введение

Благодарим Вас за покупку Сканера документов Canon imageFORMULA P-215II

Чтобы в полной мере понимать функции и возможности сканера и пользоваться ими с наибольшей эффективностью, рекомендуем перед началом его эксплуатации внимательно прочесть настоящее руководство и другую документацию, упомянутую ниже. После прочтения сохраните руководство в надежном месте, чтобы обращаться к нему в будущем.

О данном руководстве	3
Функции сканера	5
Названия и назначение компонентов	6
Источник питания	8
Нормативные акты	10
Товарные знаки	12

О данном руководстве

Документация сканера

Документация к данному сканеру состоит из следующих руководств.

- Подготовка к использованию
Обязательно прочитайте эту информацию перед настройкой сканера.
- Руководство по установке
В данном руководстве описан порядок установки и настройки сканера для использования. При установке и настройке сканера соблюдайте процедуры, указанные в Руководстве по установке. Электронная версия данного руководства содержится на установочном диске, входящем в комплект поставки.
- Руководство пользователя (этот документ)
Здесь приведено полное описание процедур работы со сканером. Электронная версия данного руководства содержится на установочном диске, входящем в комплект поставки.

Windows

При установке программного обеспечения с установочного диска в меню операционной системы будет создана ссылка на электронное Руководство пользователя, как показано ниже.

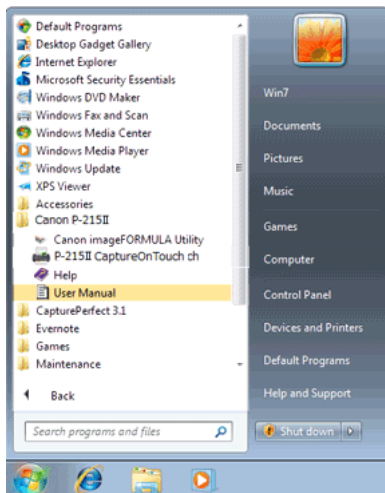

В Windows 8.1/8 эту программу можно найти так:

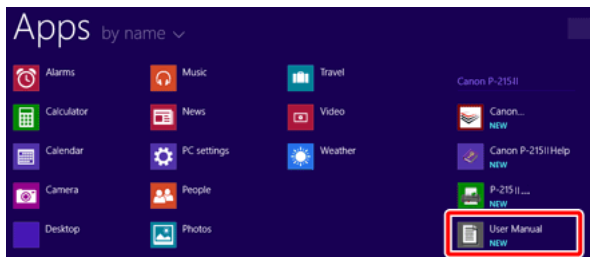

Mac

После установки с диска Руководство пользователя располагается в следующей папке:

/Applications/P-215II User Manual

Символы в настоящем руководстве

Для обозначения процедур, ограничений, предостережений и указаний по безопасности в настоящем руководстве используются следующие символы.

ПРЕДУПРЕЖДЕНИЕ

Обозначает предупреждение в отношении действий, которые при неправильном выполнении могут привести к смерти или травмированию людей. Для безопасного пользования устройством обязательно обращайтесь внимание на эти предупреждения.

ВНИМАНИЕ

Обозначает предостережение в отношении действий, которые при неправильном выполнении могут привести к травмированию людей или повреждению оборудования. Для безопасного пользования устройством обязательно обращайтесь внимание на эти предостережения.

ЭТО ВАЖНО

Обозначает эксплуатационные требования и ограничения. Внимательно читайте эти указания, чтобы обеспечить правильную эксплуатацию устройства и избежать его повреждения.

ПРИМЕЧАНИЕ

Обозначает описание операции или дополнительные пояснения по какому-либо действию. Настоятельно рекомендуется прочитать эти пояснения.

Функции сканера

Основные функции сканера документов P-215II описаны ниже.

- **Компактность**
Сканер имеет небольшие габариты: ширину 285 мм, высоту 40 мм и глубину 95 мм (11,22" x 1,57" x 3,74") при закрытом лотке подачи документов.
- **Питание по шине USB**
Сканер поддерживает интерфейс USB 3.0, что позволяет ему проводить сканирование со скоростью 15 черно-белых (полутоновых) страниц в минуту или 10 цветных страниц в минуту с 24-битной глубиной цвета и получать питание по одному USB-кабелю (оба примера приведены для одностороннего сканирования документов формата A4 с разрешением 200 dpi).
При использовании интерфейса USB 2.0 также возможно скоростное сканирование, но требуется подключение дополнительного USB-кабеля питания или сетевого блока питания (приобретается отдельно).
- **Функция автозапуска**
На сканере уже установлена программа CaptureOnTouch Lite, которую можно запустить, включив переключатель автозапуска на задней панели. Это позволяет проводить сканирование без необходимости устанавливать драйвер на подключенном компьютере.
- **Автоматическое включение/выключение питания**
Эта функция включает или выключает сканер, когда лоток подачи открывается или закрывается.
- **Устройство подачи прилагается**
Одновременно в сканер можно загрузить до 20 страниц документов, которые будут подаваться на сканирование непрерывно друг за другом.
- **Возможность подключения по Wi-Fi**
При подключении к сканеру опционального устройства WU10 можно управлять сканером и загружать документы с ПК или другого устройства через беспроводное подключение. Также можно отправлять отсканированные данные прямо на смартфон, планшетный компьютер или другое устройство с беспроводным подключением.
- **Специальная щель для карточек**
Сканер оснащен специальной щелью для сканирования пластиковых карточек.
- **CaptureOnTouch**
Прилагаемое программное обеспечение CaptureOnTouch позволяет выполнять сканирование с использованием самых разных методов, от обычного сканирования и до последовательности нескольких операций, которые можно зарегистрировать в виде задания.
- **Цветной и полутоновой режимы**
Сканер позволяет сканировать документ в режиме 24-битного цвета или в режиме 256 оттенков серого.
- **Двустороннее сканирование**
Сканер поддерживает одностороннее и двустороннее сканирование. Благодаря функции пропуска пустых страниц можно не вспоминать, какие стороны страниц документа надо отсканировать, так как отсканированные изображения пустых страниц автоматически удаляются.
- **Auto Color Detection (Автоматическое определение цвета)**
Сканер определяет вид сканируемого документа – цветной, серый полутоновой или черно-белый – и сохраняет изображение в соответствующем формате.
- **Режим полной автоматки**
Программы CaptureOnTouch Lite, CaptureOnTouch и драйвер сканера поддерживают режим полной автоматки, который автоматически определяет оптимальные условия сканирования. Условия сканирования, такие как режим цветности и размер бумаги, при этом выбираются исходя из сканируемого документа.
- **Автоматическое определение разрешения**
Эта функция, которую можно включить в программах CaptureOnTouch Lite, CaptureOnTouch или в драйвере сканера, анализирует содержимое документов и автоматически определяет требуемое разрешение для сканирования.
- **Автоматическое определение размера документа**
Эта функция обеспечивает автоматическое определение размера страницы сканируемого документа. Ненужное пустое пространство по краям документа не учитывается при сканировании, даже для документов нестандартного размера.

- **Deskew (Исправление перекосов)**
Даже если документ был вставлен в сканер косо, отсканированное изображение можно выпрямить.
- **Режим улучшения текста**
Технология Advanced Text Enhancement II (Дополнительное улучшение текста) улучшает читаемость сканируемых документов с однородным фоном и со светлым текстом на светлом фоне.
*Эта функция может быть неэффективной для некоторых документов
- **Исключение цвета**
Эта функция позволяет не учитывать определенные цвета при сканировании документов.
- **Режим снимков**
Функция [Apply corrections suitable for photographs] [Применить фотографическую коррекцию] восстанавливает недодержанные и передержанные изображения, обеспечивая результат фотографического качества с более плавными переходами яркости.
- **Предварительное сканирование**
Эта функция позволяет отсканировать первую страницу документа, просмотреть полученное изображение, при необходимости отрегулировать яркость и контрастность, а затем отсканировать остаток документа.
- **Сначала сканирование**
Если выбран режим «Сначала сканирование», при нажатии кнопки пуска на сканере автоматически запускается программа CaptureOnTouch Lite или CaptureOnTouch, которая позволяет сканировать документы, выполняя простые действия по инструкциям на экране.
- **Автоматическое обнаружение документа в устройстве подачи**
Функция автоматического запуска позволяет автоматически начинать сканирование, когда в устройстве подачи обнаруживается документ.



ПРИМЕЧАНИЕ

В зависимости от используемого программного обеспечения некоторые из этих функций могут быть недоступны.

Названия и назначение компонентов

В данном разделе описаны названия и функции частей сканера. Прежде чем приступить к эксплуатации сканера, внимательно прочтите этот раздел и ознакомьтесь с назначением всех компонентов.

■ Вид спереди и справа

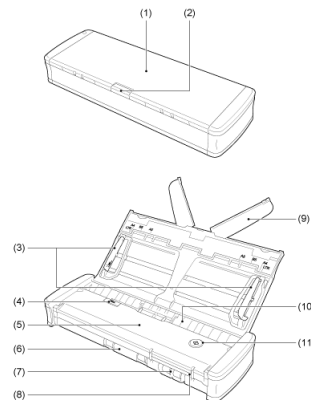

- (1) **Лоток для подачи документов**
Этот лоток предназначен для подачи документов. Перед сканированием откройте его.
- (2) **Рычаг освобождения лотка подачи**
Нажмите этот рычаг для освобождения лотка подачи документов, когда его требуется открыть.
- (3) **Направляющие для документа**
Эти направляющие (с левой и правой стороны) обеспечивают правильную подачу документов. При загрузке документа поднимите направляющие, а затем сдвиньте их почти до касания обеих краев сканируемого документа.
- (4) **Рычаг освобождения крышки устройства подачи**
Потяните за этот рычаг, если требуется открыть крышку устройства подачи для очистки сканера.
- (5) **Крышка устройства подачи**
Откройте ее при очистке сканера.

- (6) Выходное окно
Это окно предназначено для выхода отсканированных документов.
- (7) Щель для карточек
Для вставки пластиковых карточек.
- (8) Направляющие для карточек
Эти направляющие обеспечивают правильную подачу карточки, вставленной в щель.
- (9) Удлинитель лотка подачи
Раскройте этот удлинитель для поддержки при загрузке длинного документа.
- (10) Окно подачи
Сюда вставляется документ для сканирования.
- (11) Кнопка пуска
Нажмите эту кнопку, чтобы начать сканирование документа, загруженного в лоток подачи.
Когда питание сканера включено, эта кнопка загорается и показывает состояние сканера, как описано ниже.

Кнопка пуска	Состояние
Горит	Питание сканера включено.
Мигает	<ul style="list-style-type: none"> • Застревание бумаги. • Обнаружена двойная подача, сканер остановлен. • Верхняя часть сканера открыта. • Произошла другая ошибка сканирования.

ЭТО ВАЖНО

Кнопка пуска может медленно мигать, когда USB-кабель подключен, а лоток подачи открыт. В этом случае, прежде чем использовать сканер, подождите, пока кнопка не перестанет мигать и начнет непрерывно гореть.

■ Вид сзади



- (1) Задняя щель для карточек
При сканировании пластиковой карточки ее часть на короткое время выступает из этой щели.
- (2) Переключатель автозапуска
Этот переключатель служит для изменения режима работы сканера.
- (3) USB-разъем
Подключите USB-кабель, прилагаемый к сканеру (или другой кабель, поддерживающий стандарт Hi-Speed USB 2.0).
- (4) Отверстие для шнура безопасности (замок)
Прикрепите сканер с помощью цепочки или троса для защиты от кражи.
- (5) Разъем питания
Подключите прилагаемый USB-кабель питания или сетевой блок питания (приобретается отдельно).



ПРИМЕЧАНИЕ

Данный сканер не имеет выключателя питания. Подробнее «Источник питания» на стр. 8.

Источник питания

Питание данного сканера включается при открытии лотка подачи. Порядок включения и выключения сканера описан ниже.

Включение питания

- 1 Нажимая на рычаг освобождения лотка, немного поднимите лоток подачи.

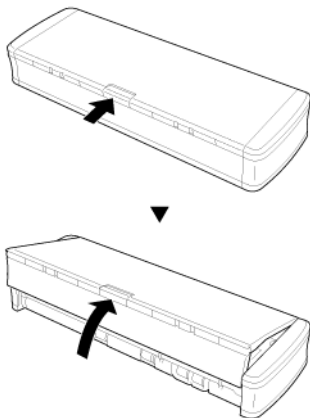

- 2 Разверните переднюю панель лотка, а затем откройте лоток подачи полностью.

Сканер включится, а кнопка пуска загорится.

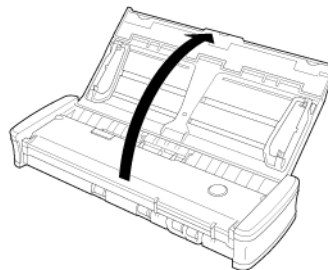

ЭТО ВАЖНО

Кнопка пуска может медленно мигать, когда USB-кабель подключен, а лоток подачи открыт. В этом случае, прежде чем использовать сканер, подождите, пока кнопка не перестанет мигать и начнет непрерывно гореть.

Выключение питания

- 1 Если направляющие для документа и удлинители лотка подачи подняты, опустите их.

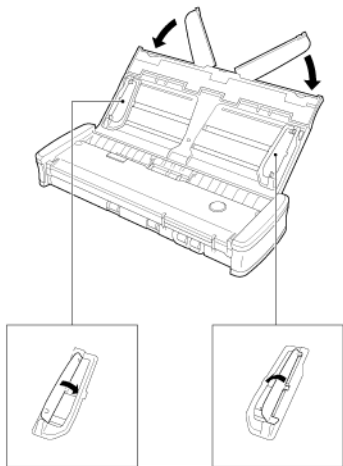

- 2 Закройте лоток подачи.

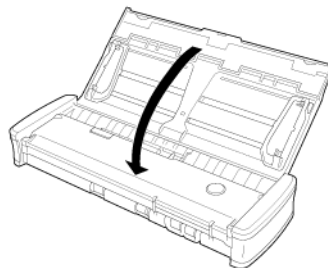

Сканер будет выключен.

- 3 Надавите на крайнюю часть лотка подачи (переднюю крышку сканера), чтобы закрыть ее.

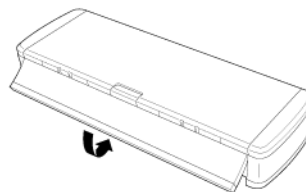

ПРИМЕЧАНИЕ

Не закрывайте лоток подачи, когда направляющие для документа открыты. Это может привести к повреждению сканера и нарушению его работы.



ЭТО ВАЖНО

- Когда сканер не используется, закрывайте лоток для подачи документов или отсоединяйте USB-кабель.
- Перед транспортировкой сканера обязательно закройте его переднюю крышку. В противном случае лоток подачи может открыться, что приведет к падению сканера.

Использование дополнительного источника питания

Так как сканер получает питание по шине USB, для сканирования достаточно подключить его к компьютеру единственным USB-кабелем. Однако при использовании отдельного USB-кабеля питания или сетевого блока питания (приобретается отдельно) скорость сканирования может быть повышена.

Подключите USB-кабель питания или сетевой блок питания (приобретается отдельно) к разъему питания на задней панели сканера.

■ USB-кабель питания

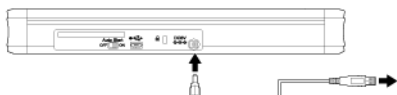

■ Сетевой блок питания (приобретается отдельно)

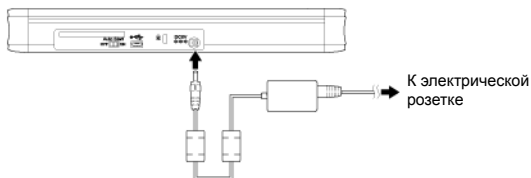

ПРИМЕЧАНИЕ

В случае подключения к USB-порту, который поддерживает интерфейс USB 3.0, сканер потребляет по шине ток 900 мА и может работать с высокой скоростью. Использование дополнительного кабеля питания в этом случае не повышает скорость сканирования.

Хотя данный сканер поддерживает питание по шине USB 3.0, скорость передачи данных остается на уровне стандарта USB 2.0.

Нормативные акты

ПОЛОЖЕНИЯ FCC (для Северной Америки)

Сканер документов, модель M111132

Данное устройство соответствует требованиям части 15 Правил FCC и стандартам RSS для канадской промышленности при освобождении от лицензирования. Эксплуатация устройства определяется следующими двумя условиями: (1) Данное устройство не должно создавать помех. (2) Данное устройство не должно воспринимать внешние помехи, в том числе помехи, способные привести к нарушению его работы.

Le présent appareil est conforme aux la partie 15 des règles de la FCC et CNR d'Industrie Canada applicables aux appareils radio exempts de licence. L'exploitation est autorisée aux deux conditions suivantes : (1) l'appareil ne doit pas produire de brouillage, et (2) l'utilisateur de l'appareil doit accepter tout brouillage radioélectrique subi, même si le brouillage est susceptible d'en compromettre le fonctionnement.

Примечание. Данное оборудование протестировано и признано соответствующим ограничениям, налагаемым на цифровые устройства класса В согласно части 15 Правил FCC. Указанные ограничения направлены на обеспечение приемлемой защиты от вредного воздействия при установке в жилых помещениях. Данное оборудование генерирует, использует и может излучать радиоволны, и в случае нарушения инструкций по установке и эксплуатации может создавать помехи радиосвязи. При этом нет никаких гарантий, что помехи не возникнут в том или ином отдельно взятом месте установки. Если данное устройство создает помехи приему радио- или телевизионных сигналов, что можно определить путем включения и отключения устройства, пользователь может попытаться устранить помехи одним или несколькими из следующих способов:

- Изменить ориентацию приемной антенны.
- Отодвинуть устройство от приемника.
- Включить устройство в другую розетку, чтобы устройство и приемник работали от разных электроцепей.
- Обратиться за помощью к продавцу устройства или к специалисту по радиотелевизионному оборудованию.
- Для соблюдения ограничений по классу В, приведенных в подразделе В части 15 Правил FCC, необходимо использование экранированного кабеля.

Запрещается вносить в оборудование какие-либо изменения или модификации, если это не предписано в руководстве. Если такие изменения или модификации необходимы, требуется остановить работу оборудования.

Canon U.S.A. Inc.
One Canon Park, Melville, NY 11747, U.S.A.
Тел. (800)652-2666

Международная программа офисного оборудования ENERGY STAR®



Компания CANON ELECTRONICS INC., являясь партнером программы ENERGY STAR®, установила, что данное изделие соответствует нормативам программы ENERGY STAR® по энергетической эффективности.

Международная программа офисного оборудования ENERGY STAR® способствует экономии энергии при использовании компьютеров и другой оргтехники. Эта программа поощряет разработку и распространение продуктов, оснащенных специальными функциями, которые эффективно снижают потребление энергии. Она представляет собой открытую систему, в работе которой могут добровольно участвовать владельцы предприятий. Программа нацелена на изделия оргтехники, такие как компьютеры, мониторы, принтеры, факсы, копировальные аппараты и сканеры. Стандарты и логотипы программы едины для всех стран-участниц. В данной модели не предусмотрена настройка параметров управления питанием.

Только для Европейского союза (и Европейской экономической зоны).



Этот символ указывает, что данное изделие не следует выбрасывать вместе с бытовыми отходами, согласно директиве WEEE (2002/96/EC) и нормативам вашей страны. Изделие должно быть отправлено на специальный пункт сбора, например, на основе законного эквивалентного обмена, когда взамен приобретается новое аналогичное изделие, или на разрешенную законом площадку для утилизации электрического и электронного оборудования (ЭЭО). Неправильное обращение с отходами этого типа может оказать вредное воздействие на окружающую среду и здоровье человека в связи с потенциально опасными веществами, которые обычно содержатся в ЭЭО. Вместе с тем, поддержка вами правильной утилизации данного продукта будет способствовать эффективному использованию природных ресурсов. Для получения дополнительной информации о порядке утилизации использованного оборудования обращайтесь в местные органы власти или службу сбора бытовых отходов. О правилах возврата и утилизации продуктов ЭЭО можно узнать на веб-сайте www.canon-europe.com/environment.

(Европейская экономическая зона: Норвегия, Исландия и Лихтенштейн)

Fur EMVG

Dieses Produkt ist zum Gebrauch im Wohnbereich, Geschäfts-und Gewerbebereich sowie in Kleinbetrieben vorgesehen.

Названия моделей

В каждом регионе продаж Сканера документов для правил техники безопасности используются следующие названия:

P-215II: модель M111132

Заявление об отказе от ответственности

Информация в этом документе может быть изменена без предварительного уведомления.

CANON ELECTRONICS INC. НЕ ДАЕТ НИКАКИХ ГАРАНТИЙ В ОТНОШЕНИИ ДАННОГО МАТЕРИАЛА, ПРЯМЫХ ИЛИ ПОДРАЗУМЕВАЕМЫХ, ВКЛЮЧАЯ, БЕЗ ОГРАНИЧЕНИЯ ПЕРЕЧИСЛЕННЫМ, ГАРАНТИИ ЛИКВИДНОСТИ И ТОВАРНОЙ ПРИГОДНОСТИ, СООТВЕТСТВИЯ ОПРЕДЕЛЕННОМУ ПРИМЕНЕНИЮ И ОТСУТСТВИЯ НАРУШЕНИЯ КАКИХ-ЛИБО ПРАВ. CANON ELECTRONICS INC. НЕ НЕСЕТ ОТВЕТСТВЕННОСТИ ЗА ЛЮБОЙ ПРЯМОЙ, СЛУЧАЙНЫЙ ИЛИ КОСВЕННЫЙ УЩЕРБ ЛЮБОГО РОДА, А ТАКЖЕ ЗА УБЫТКИ И РАСХОДЫ, СВЯЗАННЫЕ С ИСПОЛЬЗОВАНИЕМ ДАННОГО МАТЕРИАЛА.

CANON ELECTRONICS INC. НЕ НЕСЕТ ОТВЕТСТВЕННОСТИ ЗА ХРАНЕНИЕ И ИСПОЛЬЗОВАНИЕ ДОКУМЕНТОВ, ОТСКАНИРОВАННЫХ С ПОМОЩЬЮ ДАННОГО ИЗДЕЛИЯ, А ТАКЖЕ ЗА ХРАНЕНИЕ И ИСПОЛЬЗОВАНИЕ ПОЛУЧЕННЫХ ПРИ СКАНИРОВАНИИ ГРАФИЧЕСКИХ ДАННЫХ.

ЕСЛИ ТРЕБУЕТСЯ УНИЧТОЖИТЬ ОРИГИНАЛЫ ОТСКАНИРОВАННЫХ ДОКУМЕНТОВ, ВЫ И ВАШ ЗАКАЗЧИК ОБЯЗАНЫ ПРЕДВАРИТЕЛЬНО ПРОВЕРИТЬ ОТСКАНИРОВАННЫЕ ИЗОБРАЖЕНИЯ И УБЕДИТЬСЯ В СОХРАННОСТИ ДАННЫХ СКАНИРОВАНИЯ.

МАКСИМАЛЬНАЯ СТЕПЕНЬ ОТВЕТСТВЕННОСТИ КОМПАНИИ CANON ELECTRONICS INC. ПО ДАННОЙ ГАРАНТИИ ОГРАНИЧИВАЕТСЯ ЦЕНОЙ ПОКУПКИ ПРОДУКТА, НА КОТОРЫЙ РАСПРОСТРАНЯЕТСЯ ГАРАНТИЯ.

Товарные знаки

- Canon и логотип Canon являются зарегистрированными товарными знаками компании Canon Inc. в США, а также могут быть товарными знаками или зарегистрированными товарными знаками в других странах.
- imageFORMULA является товарным знаком компании CANON ELECTRONICS INC.
- Майкрософт, Microsoft, Windows, Windows Vista, PowerPoint и SharePoint являются зарегистрированными товарными знаками или товарными знаками корпорации Майкрософт в США и других странах.
- Снимки экранов продуктов Майкрософт публикуются с разрешения корпорации Майкрософт.
- ENERGY STAR® является зарегистрированным товарным знаком Управления по охране окружающей среды США (USEPA).
- OS X является зарегистрированным товарным знаком корпорации Apple в США и других странах.
- ISIS является зарегистрированным товарным знаком корпорации EMC в США.
- Google и Google Drive являются товарными знаками корпорации Google.
- Dropbox является товарным знаком или зарегистрированным товарным знаком корпорации Dropbox в США.
- SugarSync является зарегистрированным товарным знаком корпорации SugarSync в США.
- Evernote является товарным знаком или зарегистрированным товарным знаком корпорации Evernote.
- Wi-Fi – зарегистрированный товарный знак объединения Wi-Fi Alliance.
- Упомянутые в настоящем документе названия других продуктов и компаний могут быть товарными знаками соответствующих владельцев. В то же время в данном документе не используются символы ТМ и R.

Авторское право

(C) CANON ELECTRONICS INC., 2014. Все права защищены.

Запрещается воспроизведение или передача любой части настоящей публикации в любой форме и любыми средствами, электронными или механическими, включая фотокопирование и запись, или на любом носителе информации либо в информационно-поисковой системе, без предварительного письменного разрешения компании CANON ELECTRONICS INC.

Глава 2 Важные инструкции по безопасности

Для обеспечения безопасной эксплуатации данного сканера обязательно прочитайте приведенные ниже предупреждения и меры предосторожности.

Место установки.....	13
Сетевой блок питания (приобретается отдельно).....	14
Перемещение сканера.....	14
Обращение с устройством.....	14
Утилизация.....	16
Отправка сканера на ремонт.....	16

Место установки

Производительность сканера зависит от условий его работы. Убедитесь, что место, в котором установлен сканер, соответствует следующим требованиям.

- Оставьте по сторонам сканера достаточно свободного места для эксплуатации, обслуживания и вентиляции.

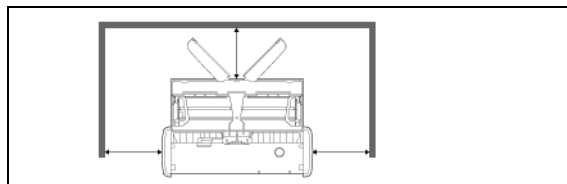

- Отсканированные документы выходят с задней стороны сканера. Оставьте достаточно свободного места позади сканера.
- Не допускайте установки изделия под прямыми лучами солнца.
- Избегайте мест, в которых накапливается значительное количество пыли.
- Избегайте теплых и влажных мест, например, около водопроводных кранов, водонагревателей или увлажнителей воздуха. Избегайте мест, в которых выделяется газообразный аммиак. Избегайте мест поблизости от летучих или легко воспламеняющихся веществ, таких как спирт или растворитель.
- Избегайте мест, подверженных вибрации.
- Не подвергайте сканер резким изменениям температуры. Если в помещении, где установлен сканер, холодно, но воздух быстро нагревается, внутри сканера могут образоваться капельки воды (конденсация). Это может привести к заметному ухудшению качества сканирования. Для оптимального качества сканирования рекомендуется поддерживать следующие условия:
Температура в помещении: 10°C - 32,5°C (50°F - 90,5°F)
Влажность: 25% - 80% (отн.)
- Не устанавливайте сканер около устройств, создающих магнитное поле (например, динамиков, телевизоров или радио).

Сетевой блок питания (приобретается отдельно)

- Сетевой блок питания (приобретается отдельно) Применяйте только сетевой блок питания, предназначенный для использования с настоящим сканером. Не используйте сетевой блок питания сканера совместно с любыми другими устройствами.
- Для высокоскоростного сканирования через интерфейс USB 2.0 с использованием только одного USB-кабеля приобретите сетевой блок питания (приобретается отдельно).
- С любыми вопросами по поводу электропитания устройства обращайтесь к местному официальному дилеру Canon или представителю сервисной службы.

Перемещение сканера

- Переноса сканер, обязательно держите его обеими руками, чтобы не уронить.
- Прежде чем переносить сканер, отсоедините USB-кабели и сетевой блок питания (приобретается отдельно). В случае перемещения сканера, когда эти компоненты подключены, возможно повреждение вилки и разъемов или падение сканера, что может привести к травмированию людей или поломке сканера.

Обращение с устройством

ПРЕДУПРЕЖДЕНИЕ

При использовании сканера принимайте следующие меры предосторожности. Их несоблюдение может привести к пожару или поражению электрическим током.

- Запрещается оставлять вблизи от сканера спирт, бензин, растворители или другие горючие вещества.
- Не допускайте попадания в сканер воды или горючих веществ (спирта, растворителей, бензина и т.д.), так как это может привести к пожару или поражению электрическим током.
- Не допускайте перерезания, повреждения или переделки USB-кабеля или кабеля питания. Не кладите тяжелые предметы на кабель, не тяните за него и не изгибайте слишком сильно.
- Строго запрещается подключать USB-кабель или кабель питания мокрыми руками.
- Не завязывайте узлы на USB-кабеле или кабеле питания и не скручивайте их, так как это может привести к пожару или поражению электрическим током. Подключая кабель, убедитесь, что штепсель надежно и полностью вставлен в разъем.
- Используйте только USB-кабель или кабель питания, прилагаемые к сканеру.
- Не разбирайте сканер и не переделывайте его, так как это опасно и может привести к пожару или поражению электрическим током.
- Не распыляйте около сканера легковоспламеняющиеся аэрозоли.
- Перед очисткой сканера выключите его и отсоедините USB-кабель или кабель питания.
- Отсоединяя USB-кабель, крепко держите его за разъем. Не тяните за сам USB-кабель, так как это может привести к повреждению кабеля, и вследствие этого – к пожару или поражению электрическим током.
- Для очистки сканера используйте слегка увлажненную и хорошо отжатую ткань. Запрещается использовать спирт, бензин, растворители или другие горючие вещества.

- Если сканер издает странные звуки или запахи, сильно нагревается или испускает дым, не работает или работает с нарушениями, немедленно закройте лоток подачи, выключите сканер и отсоедините USB-кабель или кабель питания. Затем обратитесь к местному официальному дилеру Canon или представителю сервисной службы.
- Не бросайте сканер, не подвергайте его сильным толчкам или ударам. В случае любого повреждения сканера немедленно закройте лоток подачи, выключите сканер и отсоедините USB-кабель и кабель питания. Затем обратитесь к местному официальному дилеру Canon или представителю сервисной службы.
- Перед перемещением сканера обязательно закройте лоток подачи, выключите сканер и отсоедините USB-кабель или кабель питания.

ВНИМАНИЕ

- Не устанавливайте сканер на неустойчивой или наклонной поверхности, а также в месте, подверженном сильной вибрации. Это может привести к падению сканера и его поломке или травмированию людей.
- Запрещается класть на сканер мелкие предметы, такие как скобы, скрепки или ювелирные изделия. Эти предметы могут провалиться в сканер и вызвать пожар или поражение электрическим током. В случае попадания таких предметов внутрь сканера немедленно закройте лоток подачи, выключите сканер и отсоедините USB-кабель или кабель питания. Затем обратитесь к местному официальному дилеру Canon или представителю сервисной службы.
- Не располагайте сканер в пыльном или влажном месте. Это может привести к пожару или поражению электрическим током.
- Не кладите на сканер любые предметы. Они могут упасть, что приведет к травме.
- Отсоединяя USB-кабель, крепко держите его за разъем. Не тяните за сам USB-кабель, так как это может привести к повреждению кабеля, и вследствие этого – к пожару или поражению электрическим током.
- Оставьте вокруг USB-кабеля или кабеля питания достаточно свободного места, чтобы его было удобно отсоединять. Если доступ к USB-кабелю или кабелю питания затруднен посторонними предметами, вы не сможете отсоединить его в чрезвычайной ситуации.
- Не допускайте попадания в сканер воды или горючих веществ (спирта, растворителей, бензина и т.д.), так как это может привести к пожару или поражению электрическим током.
- Если планируется не использовать сканер длительное время, например, в период отпуска, для безопасности отсоедините USB-кабель и кабель питания.
- Не надевайте при работе со сканером свободную одежду или украшения, которые могут попасть в сканер. Это может привести к травме. Будьте предельно осторожны, если носите галстук или длинные волосы. При попадании любого предмета в сканер немедленно отсоедините кабель питания, чтобы остановить сканер.
- При укладке бумаги в сканер и при извлечении застрявшей бумаги будьте осторожны. Краем бумажного листа можно поранить руку.

Утилизация

При утилизации сканера обязательно соблюдайте все местные законы и нормативы или проконсультируйтесь у продавца сканера.

Отправка сканера на ремонт

При необходимости отремонтировать сканер отправьте его по указанному адресу. Для отправки сканера используйте упаковку, в которой он был поставлен. Уложив сканер в упаковочную коробку, надежно зафиксируйте его с помощью упаковочного материала.

Глава 3 Установка программного обеспечения

В этой главе описан порядок установки программного обеспечения с использованием установочного диска (DVD), входящего в комплект поставки изделия.

Системные требования	17
Содержание установочного диска	18
Установка программного обеспечения	20

Системные требования

Для оптимального использования данного сканера рекомендуется выполнить следующие системные требования:

- Компьютер
 - ЦП: Intel Core 2 Duo 1,66 ГГц или более мощный
 - Память: 1 ГБ или более
 - Жесткий диск: не менее 3 ГБ свободного места на диске для установки всего программного обеспечения
 - USB-интерфейс: Hi-Speed USB 2.0 (также поддерживается питание по шине USB 3.0)
 - Монитор: рекомендуется разрешение 1024 x 768 (XGA) или выше.
 - Оптический привод: с возможностью чтения DVD-дисков.
- Операционная система
 - Microsoft Windows XP с пакетом обновлений 3 (SP3) или более новым
 - Microsoft Windows XP, выпуск x64, с пакетом обновлений 2 (SP2) или более новым
 - Microsoft Windows Vista с пакетом обновлений 2 (SP2) или более новым (32- и 64-разрядные выпуски)
 - Microsoft Windows 7 с пакетом обновлений 1 (SP1) или более новым (32- и 64-разрядные выпуски)
 - Microsoft Windows 8 (32- и 64-разрядные выпуски)
 - Microsoft Windows 8.1 (32- и 64-разрядные выпуски)
 - OS X 10.7.5, 10.8.5, 10.9.1
- Прочие требования
 - Приложение с поддержкой ISIS **Windows** или TWAIN, совместимое с указанными выше операционными системами.
 - .NET Framework 4.0 или последующие версии **Windows**
- Если стандартный USB-интерфейс компьютера имеет тип «USB Full-Speed» (или USB 1.1), скорость сканирования снижается.
- Для подключения к компьютеру следует использовать USB-кабель, прилагаемый к данному сканеру.
- Несоответствие характеристик ЦП, памяти, интерфейсов и других компонентов компьютера системным требованиям может привести к значительному снижению скорости сканирования и увеличению продолжительности передачи данных.

- Даже если компьютер соответствует системным требованиям, скорость сканирования может меняться в зависимости от характеристик компьютера и условий работы.
- Драйверы сканера, содержащиеся на установочном диске, не гарантируют работы со всеми возможными ISIS-**Windows** или TWAIN-совместимыми приложениями. За информацией обращайтесь к продавцу соответствующего приложения.

Windows

Замечания по применению в 64-разрядных операционных системах

- Прилагаемый к данному продукту драйвер сканера поддерживает сканирование только в 32-разрядных приложениях.
- Не гарантируется работа всех возможных ISIS/TWAIN-совместимых приложений, даже если они являются 32-разрядными.
- Скорость сканирования может зависеть от характеристик вашего компьютера.

Содержание установочного диска

Для использования сканера необходимо установить следующее программное обеспечение, которое находится на прилагаемом установочном диске.

- CaptureOnTouch
Специализированная программа сканирования для данного продукта.
- Драйвер сканера
Драйвер сканера для данного продукта.

Стороннее программное обеспечение

На прилагаемом установочном диске (DVD-ROM) также содержатся следующие программные продукты. Сведения об установке этих продуктов см. в файле Readme.txt.

- Presto! BizCard
Программа для работы с визитными карточками от компании NewSoft Technology Corp.
* Presto! BizCard — зарегистрированный товарный знак компании NewSoft Technology Corp.
- PaperPort® (только для Windows)
Программа управления файлами от компании Nuance Communications Inc., облегчающая хранение, организацию и поиск цифровых документов.
* Чтобы получить доступ к услугам службы поддержки, необходимо приобрести профессиональную версию этой программы. О приобретении можно узнать на странице:
<http://www.nuance.com/partneroffer/canon>
- Presto! PageManager (только для OS X)
Программа управления фотографиями и документами разработки NewSoft Technology Corp. Для установки запустите программу установки (PageManager/PM8Installer) с установочного диска.

- Evernote

Многоплатформенное приложение для организации документов разработки Evernote Corp.

* Файлы, необходимые для установки этого приложения, следует загрузить из интернета. Подробнее см. Установка программного обеспечения.

* Об этом приложении можно прочитать на веб-странице:

<http://www.evernote.com/about/intl/en/>

ВНИМАНИЕ

При сканировании с помощью сторонних программ используйте драйвер данного сканера для настройки условий сканирования. Инструкции по доступу к драйверу сканера содержатся в документации к каждой программе.

Сетевые сервисы

Для использования некоторых или всех функций в прилагаемом стороннем программном обеспечении требуются учетные записи в сетевых сервисах.

Программное обеспечение	Используемый сервис
Плагин CaptureOnTouch для Google Drive	Google Drive
Evernote	Evernote
Плагин CaptureOnTouch для Evernote	Evernote
Плагин CaptureOnTouch для Dropbox	Dropbox
Плагин CaptureOnTouch для SugarSync	SugarSync
Плагин CaptureOnTouch для Microsoft OneDrive	Microsoft OneDrive

При получении учетной записи вам будет предложено принять условия обслуживания. Подробную информацию см. на веб-сайте поставщика сетевого сервиса.

Установка всех указанных выше программ не требует наличия учетной записи.

Установка программного обеспечения

→ Windows

→ Mac

Windows

ЭТО ВАЖНО

Прежде чем подключать сканер к компьютеру, установите программное обеспечение.

- Войдите в Windows с правами администратора.
- Перед установкой программного обеспечения закройте все другие приложения.

1 Вставьте установочный диск в дисковод компьютера.

После вставки диска автоматически появится меню установки.
(Если меню не появляется, запустите файл setup.exe на диске.)

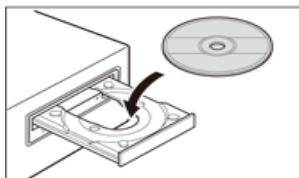

В Windows 8.1/8/7/Vista

При появлении окна [User Account Control] [Служба защиты пользователей] нажмите в нем кнопку [Yes] [Да] или [Allow] [Разрешить].

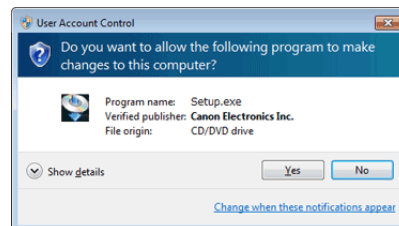

2 Появится меню установки.

Прочитайте сначала

Нажмите кнопку [Read Me First] [Прочитайте сначала], чтобы открыть Руководство по установке.

В данном руководстве описан порядок установки и настройки сканера для использования. При установке и настройке сканера соблюдайте процедуры, указанные в Руководстве по установке.

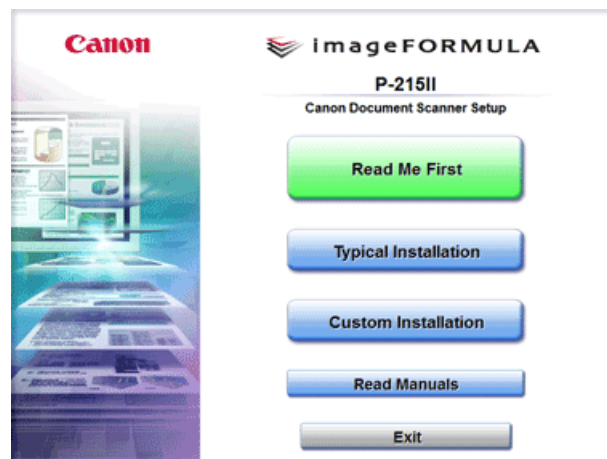

3 Нажмите кнопку [Typical Installation] [Обычная установка].

Об установке стороннего программного обеспечения

Если была нажата кнопка [Custom Installation] [Выборочная установка], можно выбрать стороннее программное обеспечение для установки.



ПРИМЕЧАНИЕ

- Если выбрать Evernote, в процессе установки откроется веб-страница для загрузки программы. Загрузите и установите программу в соответствии с указаниями на веб-странице.
Для установки Evernote необходимо подключение к интернету.
- Если требуется переустановить определенные компоненты, установленные ранее, нажмите кнопку [Custom Installation] [Выборочная установка] и укажите эти компоненты.

4 Нажмите кнопку [Install] [Установить].

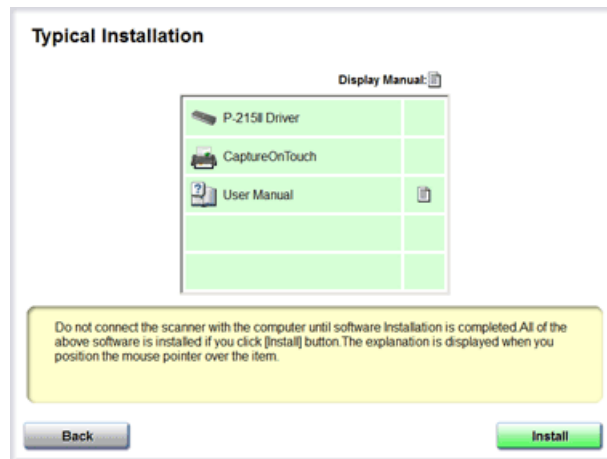

5 Выполните установку, следуя инструкциям, отображаемым на экране.

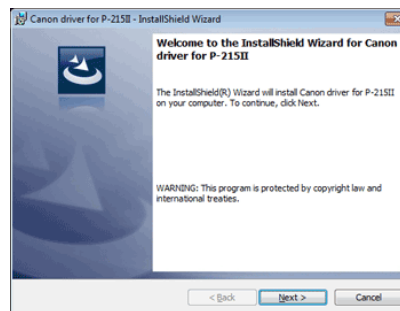



ПРИМЕЧАНИЕ

Установка функции EMC Cloud Capture

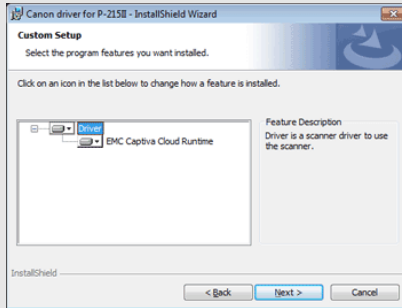

Компонент EMC Captiva Cloud Runtime обеспечивает возможность использования веб-приложений.

Для активации этой функции необходимо, чтобы она поддерживалась этими приложениями. Устанавливайте ее только в том случае, когда используете поддерживаемое приложение.

- 6 Нажмите кнопку [Exit] [Выход] для завершения установки программного обеспечения.



ПРИМЕЧАНИЕ

В Windows 8.1/8

В некоторых системах в ходе установки может раскрыться на весь экран окно браузера. В этом случае подождите, пока работа браузера не завершится, затем вернитесь на рабочий стол и продолжите установку.



ЭТО ВАЖНО

Прежде чем подключать сканер к компьютеру, установите программное обеспечение.

- Перед установкой программного обеспечения закройте все другие приложения.

- 1 Вставьте установочный диск в дисковод компьютера.

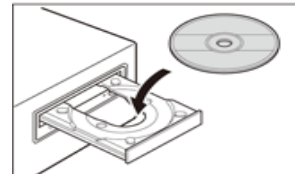

2 Нажмите кнопку [P-215II Installer].

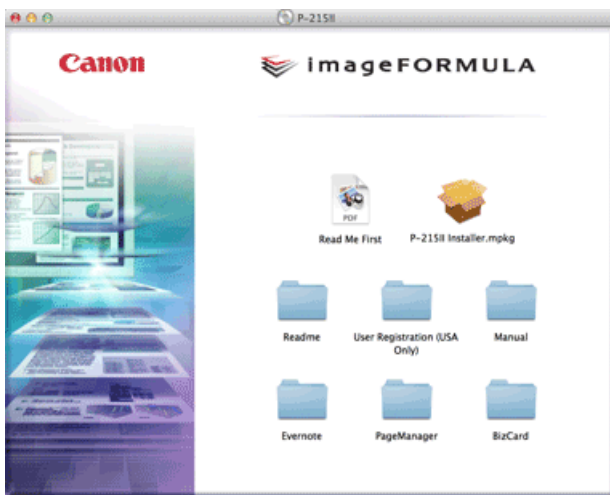

Об установке стороннего программного обеспечения

Можно вместо нажатия кнопки [P-215II Installer] открыть папку с программным обеспечением. В этом случае можно выбрать сторонние программы для установки.



ПРИМЕЧАНИЕ

Если выбрать Evernote, в процессе установки откроется веб-страница для загрузки программы. Загрузите и установите программу в соответствии с указаниями на веб-странице. Для установки Evernote необходимо подключение к интернету.

3 Выполните установку, следуя инструкциям, отображаемым на экране.

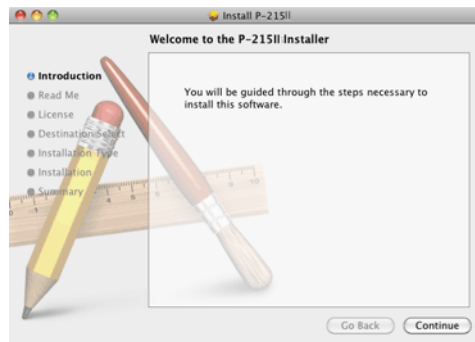

4 По окончании установки нажмите кнопку [Log out] [Выход].

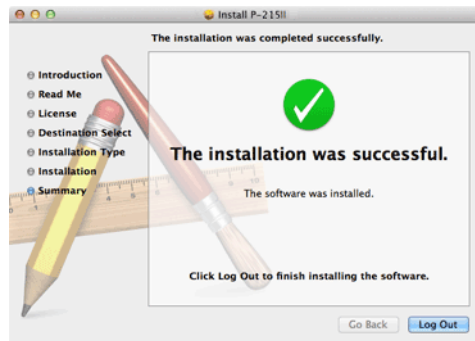

Глава 4 Подключение сканера

Подключите сканер к компьютеру и электросети.

Подключение сканера к компьютеру 24

Включение питания 25

Подключение сканера к компьютеру

Подключите сканер к компьютеру.

Подключение сканера к компьютеру

Переведите переключатель автозапуска (Auto Start) на задней панели сканера в положение OFF (ВЫКЛ), а затем подключите сканер к компьютеру с помощью прилагаемого USB-кабеля.

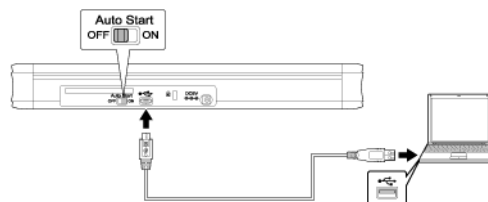

- Будьте осторожны, чтобы не отсоединить USB-кабель во время передачи данных между сканером и компьютером при сканировании.
- Разъем USB, к которому подключается сканер, должен обеспечивать ток питания не менее 500 мА и напряжение 5 В.
- Не подключайте сканер к компьютеру, пока не установлено программное обеспечение.



ПРИМЕЧАНИЕ

В случае подключения к USB-порту, который поддерживает интерфейс USB 3.0, сканер потребляет по шине ток 900 мА и может работать с высокой скоростью. Использование дополнительного кабеля питания в этом случае не повышает скорость сканирования.

Хотя данный сканер поддерживает питание по шине USB 3.0, скорость передачи данных остается на уровне стандарта USB 2.0.

Использование USB-концентратора

Не допускается подключение сканера к компьютеру через USB-концентратор с питанием по шине. Использование USB-концентратора с отдельным питанием допускается, но нормальная работа не гарантируется.

Переключатель автозапуска

На задней панели сканера находится переключатель автозапуска (Auto Start), который управляет использованием сканера в качестве устройства хранения данных.



Поведение сканера в зависимости от положения переключателя автозапуска показано ниже.

Положение	Работа сканера
ВКЛ.	Сканер распознается компьютером как устройство хранения данных. Предусмотренная на сканере программа CaptureOnTouch Lite позволяет проводить сканирование на компьютере без установленного драйвера сканера. (Однако отсканированные изображения и другие данные нельзя сохранять в сканере.)
ВЫКЛ.	Сканер распознается компьютером как сканирующее устройство. Сканер можно подключить к компьютеру с установленным драйвером сканера и провести сканирование с помощью приложения, например, прилагаемой к сканеру программы CaptureOnTouch.

- Перед подключением сканера к компьютеру переведите переключатель автозапуска в положение ON или OFF. Перевод переключателя в то время, когда сканер подключен к компьютеру, может вызвать неправильную работу сканера.
- Если сканер подключается к компьютеру при переключателе автозапуска в положении ON, перед подключением компьютер должен быть запущен. Если подключить сканер к выключенному компьютеру, а затем открыть лоток подачи для включения питания сканера, запуск компьютера может оказаться невозможным.

Включение питания

- 1 Нажимая на рычаг освобождения лотка, немного поднимите лоток подачи.

При открытии лотка для подачи документов питание сканера включается автоматически.

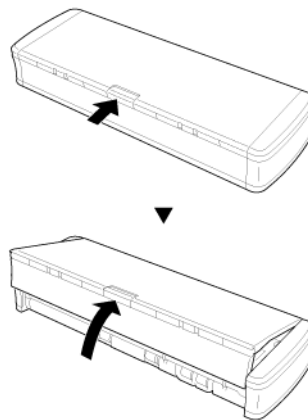

- 2 Разверните переднюю панель лотка, а затем откройте лоток подачи полностью.

Сканер включится, а кнопка пуска загорится.

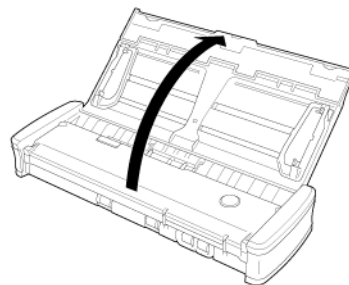





ПРИМЕЧАНИЕ

Windows

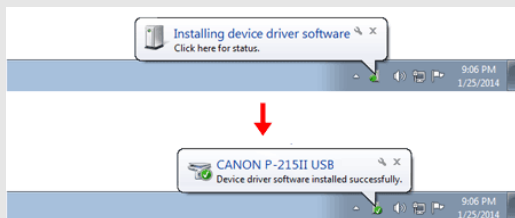
При первом включении сканера в панели задач Windows появляется показанное ниже сообщение. Через некоторое время автоматическое распознавание сканера завершается, и сканер готов к работе.





При правильном подключении сканера к компьютеру на панели задач появляется значок  (CaptureOnTouch), показанный ниже.

Windows



Mac



Если значок на панели задач выглядит так:  или , сканер подключен к компьютеру неправильно. Проверьте состояние питания и USB-кабеля.

Глава 5 Укладка документов

В данном разделе описана загрузка документа для сканирования.

Документы.....	27
Загрузка документа	29
Загрузка карточек.....	30
Установка режима длинных документов.....	31

Документы

Сканер можно использовать для сканирования документов размером от визитных карточек и чеков до LTR/A4/LGL. Размеры документов, принимаемые сканером, показаны ниже.

Обычная бумага

Размер	Ширина: 50,8 мм – 216 мм (2" – 8,5")
	Длина: 70 мм – 356 мм (2,756" – 14")
Плотность бумаги	52 – 128 г/м ² (0,06 мм – 0,15 мм (0,0024" – 0,0059"))



Длина до 1000 мм (39,4") в режиме длинных документов.



ЭТО ВАЖНО

Сканируемые документы должны соответствовать следующим требованиям:

- При сканировании нескольких документов разного размера располагайте их так, чтобы они занимали всю ширину подающих роликов.

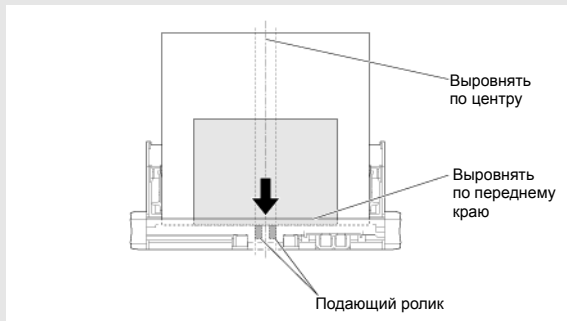

- Документы размером более 356 мм (14") рекомендуется подавать по одному листу за раз.
- Сканирование документа с невысохшими чернилами может привести к повреждению сканера. Обязательно дайте чернилам высохнуть, прежде чем сканировать документ.
- Сканирование документов, написанных карандашом или другим подобным материалом, может привести к загрязнению роликов и стекла сканера, что может вызвать появление пятен на отсканированном изображении и перенос грязи на последующие документы. Обязательно очищайте внутренние детали сканера после сканирования таких документов.
- При сканировании двусторонних документов, напечатанных на тонкой бумаге, изображение на обратной стороне каждой страницы может просвечивать сквозь бумагу. В этом случае отрегулируйте интенсивность сканирования в прикладной программе перед сканированием документа.
- Рекомендуется подавать такие документы по одному листу за раз.

Сканирование документов со следующими признаками может вызвать замятие бумаги или нарушение работы сканера. Если требуется отсканировать такой документ, сделайте ксерокопию и отсканируйте ее.



Мятые документы, документы со складками



Копирка



Документы со скрученными краями



Бумага с покрытием



Документы с разрывами



Очень тонкая, просвечивающаяся бумага



Документы со скрепками или скобами



Заметное количество бумажной пыли на документе

Открытка

Размер	88,9 – 108 мм (3,5" – 4,25") x 127 – 152,4 мм (5" – 6")
Плотность бумаги	128 – 225 г/м ² (0,15 – 0,3 мм (0,0059" – 0,0118"))

Визитная карточка

Размер	49 – 55 мм (1,93" – 2,17") x 85 – 91 мм (3,35" – 3,58")
Плотность бумаги	128 – 225 г/м ² (0,15 – 0,3 мм (0,0059" – 0,0118"))

Карточка (Пластиковые карточки)

Размер	86 мм (3,39") x 54 мм (2,13") (стандарт ISO/IEC)
Толщина карточки	0,76 мм (0,03") или меньше
Orientation (Ориентация)	Только вертикальная подача.
Для тисненых карточек	До 1,4 мм (0,055")



ВНИМАНИЕ

- При сканировании пластиковых карточек используйте щель для карточек.
- Для некоторых тисненых карточек, в зависимости от типа тиснения, правильное сканирование может быть невозможно.

Загрузка документа

- 1 Откройте лоток подачи, чтобы включить сканер.
- 2 Поднимите направляющие для документа и удлинители лотка подачи.

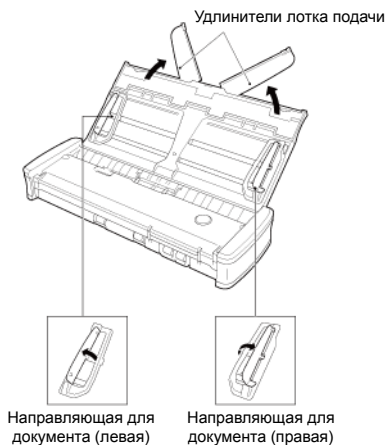

3 Загрузите документ.

- Перед загрузкой документа разверните и встряхните его страницы.



- Распрямите загнутые уголки и складки на концах документа.
- Загрузите документ в окно подачи сканера лицевой (сканируемой) стороной вниз и верхним краем вниз.

4 Отрегулируйте положение направляющих по обоим краям загруженного документа.

- Заправьте документ под выступы на направляющих.
- Одновременно можно загрузить до 20 листов обычной бумаги. Убедитесь, что документ не выходит за ограничительные метки (▼) на направляющих.

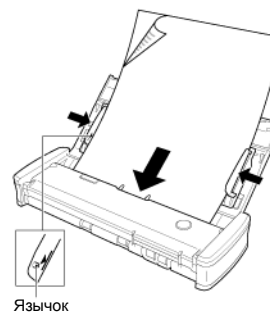

ВНИМАНИЕ

- При загрузке многостраничного документа слегка сдвиньте его страницы.

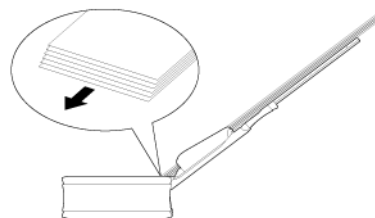

- Если документ согнут, перед загрузкой распрямите его.
- Отсканированный документ выбрасывается с передней стороны. Не ставьте перед сканером какие-либо предметы.



- Если происходит двойная подача, уменьшите количество страниц, загружаемых в сканер одновременно.
- При сканировании нескольких документов небольшого размера, например квитанций, используйте документы одинаковой ширины.
- В зависимости от качества бумаги при сканировании некоторых документов могут быть слышны необычные шумы, однако это не указывает на неисправность сканера.

Загрузка карточек

При сканировании пластиковых карточек используйте щель для карточек. Для сканирования карточек одна за другой выполните следующие действия.

- 1 Откройте лоток подачи документов.
- 2 Поверните карточку лицевой стороной кверху и без перекоса вставьте ее в щель для карточки.

Как только край карточки коснется щели, автоматически начнут вращаться ролики. Ролики останавливаются, когда захватывают край карточки. Это позволяет отпустить карточку и начать сканирование из приложения.

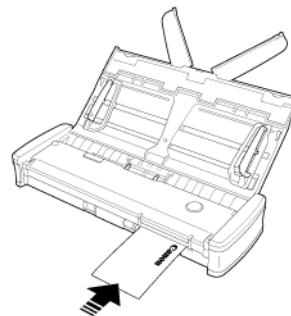

После запуска сканирования в прикладной программе карточка подается в сканер. После полной загрузки карточки ролики начинают вращаться в противоположном направлении, и начинается процесс сканирования.

Отсканированная карточка выбрасывается с передней стороны.

ВНИМАНИЕ

- Когда в лотке подачи находятся документы, щель для карточек заблокирована. Поэтому, прежде чем вставить карточку в щель, удалите все документы из лотка подачи.
- В ходе сканирования карточка частично выступает из щели на задней панели сканера. Оставьте свободное пространство перед задней щелью для карточек.
- Для некоторых тисненых карточек, в зависимости от типа тиснения, правильное сканирование может быть невозможно.

Установка режима длинных документов

Длина доступных для обработки в сканере документов обычно не превышает 356 мм (14"), однако можно сканировать документы длиной до 1000 мм (39,4"), переведя сканер в режим длинных документов.

ЭТО ВАЖНО

После выбора режима длинных документов и установки автовыбора размера бумаги в окне настроек драйвера сканера обеспечивается сканирование документов длиной до 1000 мм (39,4"). При использовании режима длинных документов учитывайте следующие особенности.

- Закройте удлинитель лотка подачи.
- В режиме длинных документов, если документ вставлен в сканер с перекосом, возможно его столкновение с краем окна подачи и повреждение. Осторожно укладывайте документ так, чтобы не допустить перекоса.
- При сканировании в режиме длинных документов функция обнаружения замятия бумаги может срабатывать медленно, что приводит к повреждению документа. Будьте осторожны, чтобы избежать застревания бумаги.
- Загружайте для сканирования только один документ.
- Сканирование документов большого размера в режиме длинных документов может быть замедленным. Также возможно прекращение сканирования вследствие ошибок, обусловленных нехваткой памяти.

Windows

- 1 Войдите в Windows с правами администратора.
- 2 Нажмите кнопку [Start] [Пуск] и последовательно выберите команды [All Programs] [Все программы], [Canon P-xxx] и [Canon imageFORMULA Utility].

Утилита imageFORMULA начнет работу.

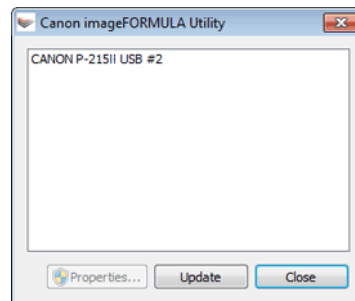

ПРИМЕЧАНИЕ

В Windows 8.1/8 эту программу можно найти так:

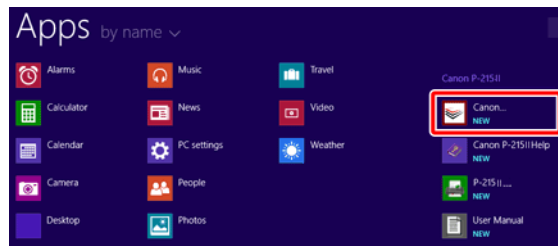

3 Щелкните пункт [Canon P-xxx USB] и нажмите кнопку [Properties] [Свойства].

Откройте вкладку [Maintenance] [Обслуживание] и выберите режим длинных документов.

Выберите переключатель [Long Document mode (1,000 mm)] [Режим длинных документов (1000 мм)].

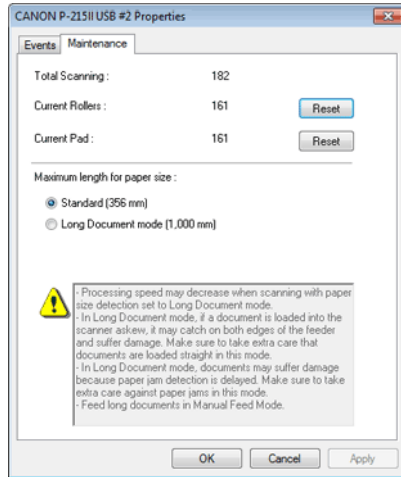

4 Нажмите кнопку [OK].



1 Откройте окно [Detail Settings] [Подробные настройки] драйвера сканера.

См. «Настройки выбора документа» на стр. 62.

2 Нажмите кнопку . Откроется диалоговое окно [Scanner Information] [Сведения о сканере].

Появится диалоговое окно [Scanner Information] [Сведения о сканере].

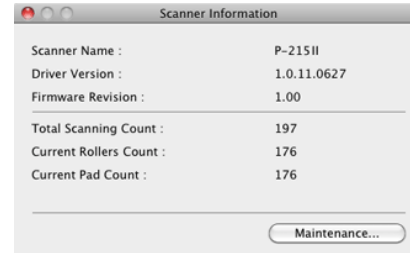

3 Нажмите кнопку [Maintenance] [Обслуживание].

Появится диалоговое окно [Maintenance].

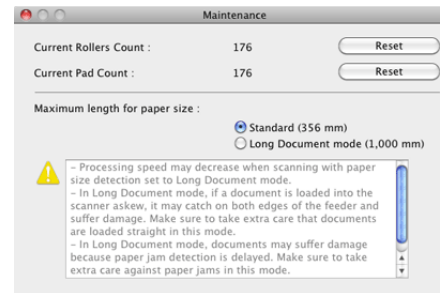

4 Выберите переключатель [Long Document mode (1,000 mm)] [Режим длинных документов (1000 мм)].

5 Нажмите кнопку  для закрытия диалогового окна.

Глава 6 Сканирование с помощью CaptureOnTouch Lite

В данном разделе описан порядок сканирования с использованием программы CaptureOnTouch Lite.

Сканирование с помощью CaptureOnTouch Lite	33
Запуск и останов CaptureOnTouch Lite	38
Действия в окне редактирования отсканированного изображения	40
Настройки выбора документа	43
Настройка вывода	45
Environmental Settings (Настройки окружения)	46

Сканирование с помощью CaptureOnTouch Lite

CaptureOnTouch Lite – это приложение для сканирования, уже установленное на сканере. Его можно применять на компьютере, на котором не установлен драйвер сканера.

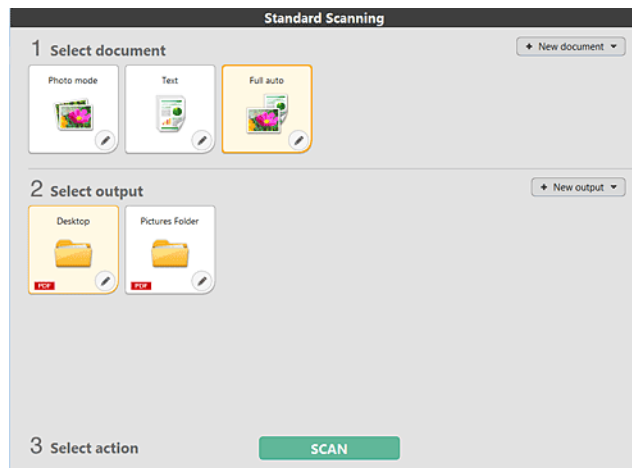

Задайте настройки на панелях [Select document] [Выберите документ] и [Select output] [Выберите способ вывода], а затем нажмите кнопку [Scan] [Сканировать] для сканирования документа. Перед сканированием можно выбрать метод сканирования в соответствии с типом документа и целью сканирования.

Процедура сканирования

- 1 Переведите переключатель автозапуска (Auto Start) на задней панели сканера в положение ON (ВКЛ), а затем подключите сканер к компьютеру.

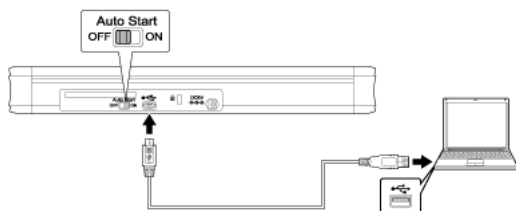

- 2 Откройте лоток подачи, чтобы включить сканер, а затем загрузите документ.

Windows

Подробнее «Загрузка документа».

При открытии лотка подачи документов загорается кнопка пуска на сканере, а на компьютере появляется экран автозапуска.

ЭТО ВАЖНО

При использовании Windows XP, если перед подключением сканера к компьютеру переключатель автозапуска был переведен в положение ON (ВКЛ), при включении сканера может появиться сообщение с требованием перезапустить компьютер. Нажмите в этом сообщении кнопку [No] [Нет] и продолжайте работу как обычно; перезапуск не требуется.

- (1) Нажмите кнопку [Open folder to view files] [Открыть папку для просмотра файлов].

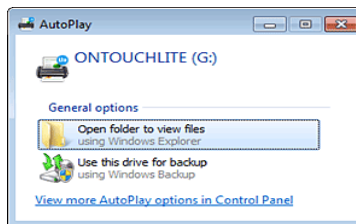

Приложение CaptureOnTouch Lite будет запущено, и появится его главный экран.

ЭТО ВАЖНО

Пока не появится главный экран CaptureOnTouch Lite, не закрывайте лоток подачи.

ПРИМЕЧАНИЕ

- При некоторых настройках операционной системы экран автозапуска может не появиться. В таком случае откройте диск [ONTOUCHLITE] в Проводнике Windows и запустите приложение непосредственно, дважды щелкнув [ONTOUCHL.exe]. В зависимости от используемой операционной системы нужный диск может называться не [ONTOUCHLITE]. Откройте диск, на котором находится файл [ONTOUCHL.exe], и запустите приложение непосредственно.
- В зависимости от используемой операционной системы на экране автозапуска может появиться [CaptureOnTouch Lite]. В таком случае дважды щелкните [CaptureOnTouch Lite] для запуска этого приложения.

Mac

Подробнее «Загрузка документа».

При открытии лотка подачи документов загорается кнопка пуска на сканере, а на компьютере автоматически появляется изображенное ниже окно Finder.

Если щелкнуть значок [CaptureOnTouch Lite Launcher], будет запущено приложение CaptureOnTouch Lite, и появится его главный экран.

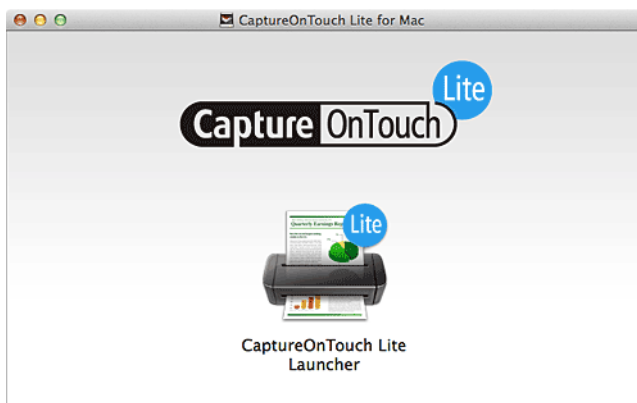

ПРИМЕЧАНИЕ

Для запуска приложения CaptureOnTouch Lite папки [CaptureOnTouch Lite for Mac] и [ONTOUCHLITE] должны быть подключены.

3 Дважды щелкните значок [CaptureOnTouch Lite Launcher].

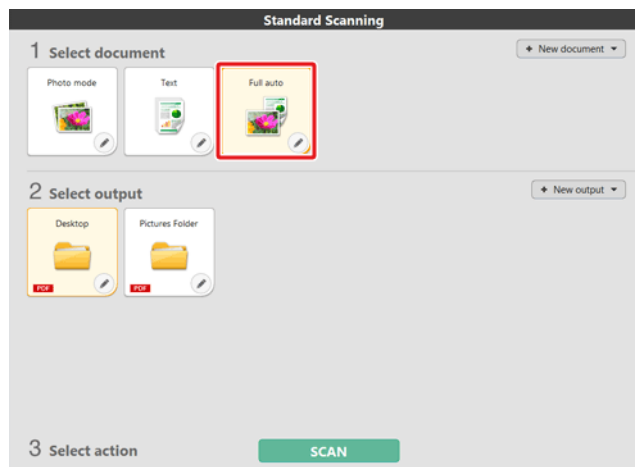

Выбранная панель [Select document] [Выберите документ] будет отображена оранжевым цветом. Для выбора настроек на панели [Select document] [Выберите документ] см. «Настройки выбора документа».

- 4 На панели [Select output] [Выберите способ вывода] щелкните приложение для отсканированных изображений.

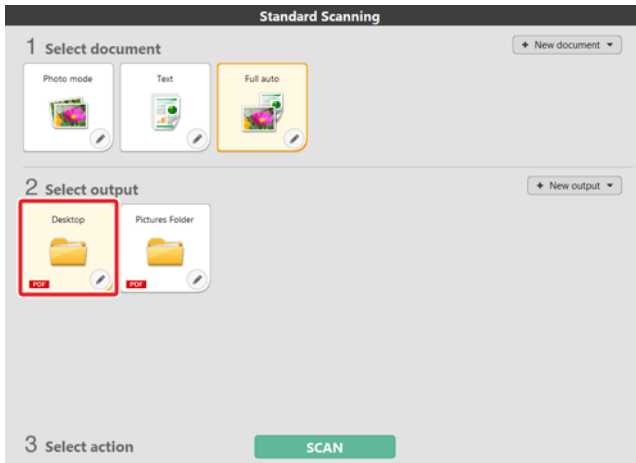

Выбранная панель [Select document] [Выберите документ] будет отображена оранжевым цветом. Для выбора настроек на панели [Select output] [Выберите способ вывода] см. «Настройка вывода».

- 5 Нажмите кнопку [SCAN] [СКАНИРОВАТЬ].

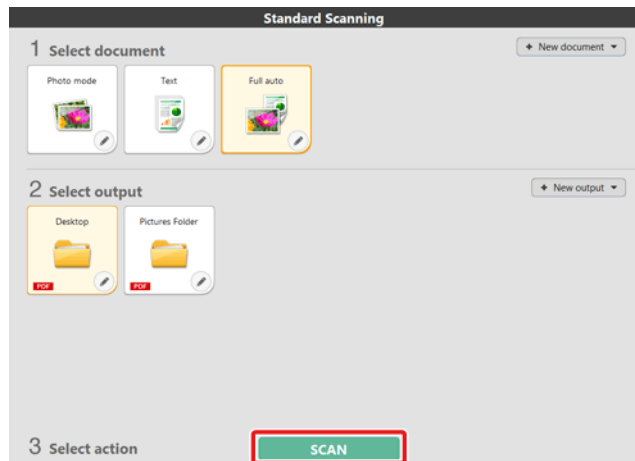

Документ будет отсканирован. В ходе сканирования, кроме параметров, отображается число отсканированных страниц.

По окончании сканирования появится [экран просмотра отсканированного изображения].



ЭТО ВАЖНО

Если были заданы условия сканирования, требующие большого объема памяти компьютера, сканирование может быть остановлено из-за нехватки памяти. При появлении сообщения о нехватке памяти во время сканирования остановите сканирование, измените условия сканирования и попробуйте начать сканирование снова.



ПРИМЕЧАНИЕ

В случае непрерывного сканирования загрузите следующий документ и нажмите кнопку [Scan more pages] [Сканировать другие страницы], чтобы начать сканирование документа.

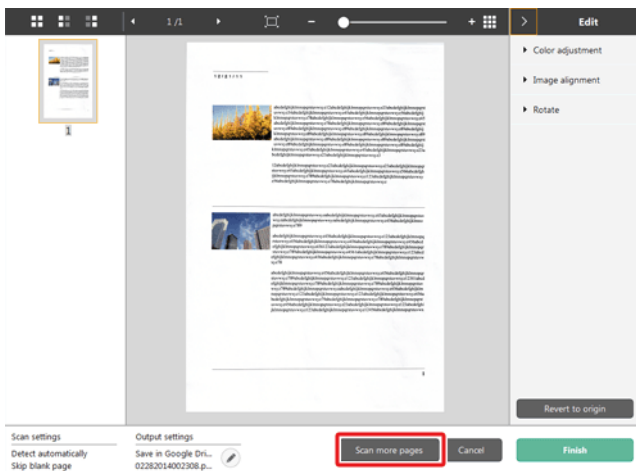

- 6 После подтверждения отсканированного изображения нажмите кнопку [Finish] [Готово].

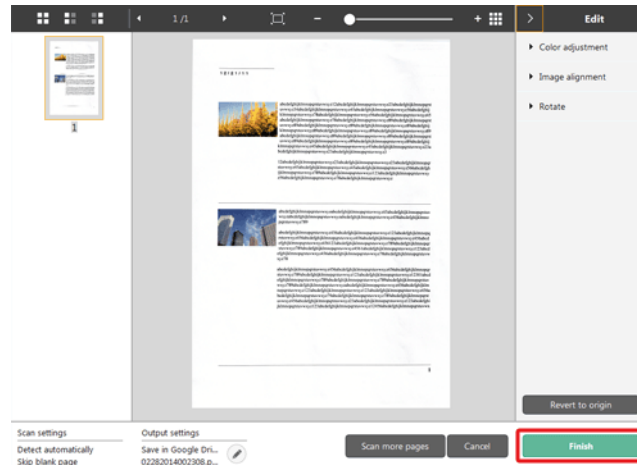

Для редактирования отсканированных изображений см. [«Действия в окне редактирования отсканированного изображения»].

Для изменения настроек вывода нажмите кнопку [⚙️]. «Настройка вывода»

Нажмите кнопку [Cancel] [Отмена] для отклонения отсканированного изображения и возврата в главное окно.

- 7 По окончании вывода появится всплывающее окно. При сохранении отсканированного изображения будет отображена ссылка на папку, в которой сохранено изображение.

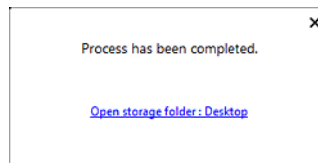



ПРИМЕЧАНИЕ

При любом методе вывода, кроме [Attach to E-mail] [Вложить в эл. письмо] или [Print] [Печать], отображается кнопка [Open storage folder] [Открыть папку хранения]. Если нажать эту кнопку, откроется папка, в которой хранятся отсканированные изображения.

Запуск и останов CaptureOnTouch Lite

После запуска программа CaptureOnTouch Lite остается в системе.



ПРИМЕЧАНИЕ

Если переключатель автозапуска на задней панели сканера находится в положении OFF (ВЫКЛ), CaptureOnTouch Lite не запускается. Подробнее см. «Подключение сканера к компьютеру».



Чтобы запустить CaptureOnTouch, дважды щелкните  (значок CaptureOnTouch) на панели инструментов. Откроется главное окно программы.

Чтобы закрыть окно CaptureOnTouch Lite, щелкните значок  вверху окна. Окно будет закрыто, но программа CaptureOnTouch Lite останется в системе.



Чтобы запустить CaptureOnTouch, дважды щелкните  (значок CaptureOnTouch) на панели меню, а затем в появившемся меню выберите команду [Launch CaptureOnTouch] [Запустить CaptureOnTouch]. Откроется главное окно программы.

Чтобы закрыть окно CaptureOnTouch Lite, щелкните значок  вверху окна. Окно будет закрыто, но программа CaptureOnTouch Lite останется в системе.

Как убрать приложение CaptureOnTouch из системы

Windows

- 1 Щелкните  (значок CaptureOnTouch Lite) на панели задач и в меню выберите команду [Exit] [Выход].

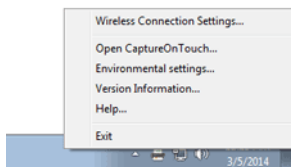

Программа CaptureOnTouch будет выгружена из системы, а значок исчезнет с панели инструментов.

- 2 Закройте лоток подачи.

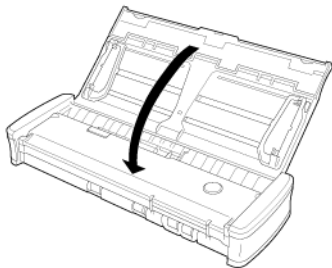

Сканер будет выключен.

- 3 Отсоедините USB-кабель от сканера и компьютера.

Mac

- 1 Щелкните  (значок CaptureOnTouch Lite) на панели инструментов и выберите в меню пункт [Exit] [Выход].

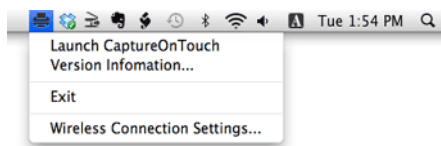

- 2 Перетащите папки [ONTOUCHLITE] и [CaptureOnTouch Lite for Mac] на значок корзины.

- 3 Закройте лоток подачи.

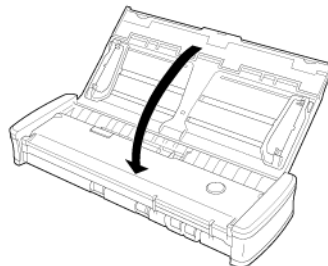

Сканер будет выключен.

- 4 Отсоедините USB-кабель от сканера и компьютера.

Действия в окне редактирования отсканированного изображения

По окончании сканирования появляется окно предварительного просмотра отсканированного изображения.

Чтобы открыть в этом окне окно редактирования, нажмите кнопку  на панели инструментов.





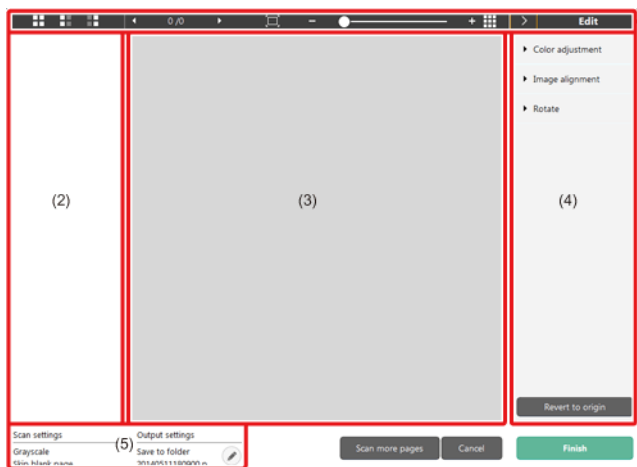





Экран предварительного просмотра отсканированного изображения



(1) Панель инструментов

Панель инструментов позволяет работать с эскизами и просматривать изображения.

Кнопки	Описание
	Изменение выбора изображения в области эскизов. Эти кнопки, слева направо, означают «Все страницы», «Нечетные страницы» и «Четные страницы».
	Указывает страницу просматриваемого изображения. Нажмите кнопку  для смены отображаемой страницы.
	Изменение масштаба изображения. Переместите ползунок в сторону + (плюс) или - (минус) для увеличения или уменьшения изображения. Нажмите кнопку  для увеличения изображения на весь экран.
	Нажмите для отображения или скрытия области предварительного просмотра.
	Нажмите кнопку  для отображения или скрытия окна редактирования.

(2) Область эскизов

Здесь отображаются эскизы отсканированных документов. Доступны следующие действия:

Щелкните эскиз для просмотра отсканированного изображения в окне предварительного просмотра.

Перетяните эскиз, чтобы сменить отображаемую страницу.

(3) Область предварительного просмотра

Здесь отображаются отсканированные изображения для предварительного просмотра.

(4) Окно редактирования

Здесь можно редактировать отсканированные документы. Щелкните элемент, чтобы открыть окно редактирования.

Нажмите кнопку [Restore] [Восстановить] для отклонения результатов редактирования и возврата к предыдущему отсканированному изображению.

[Color adjustment] [Настройка цветов] - простая настройка

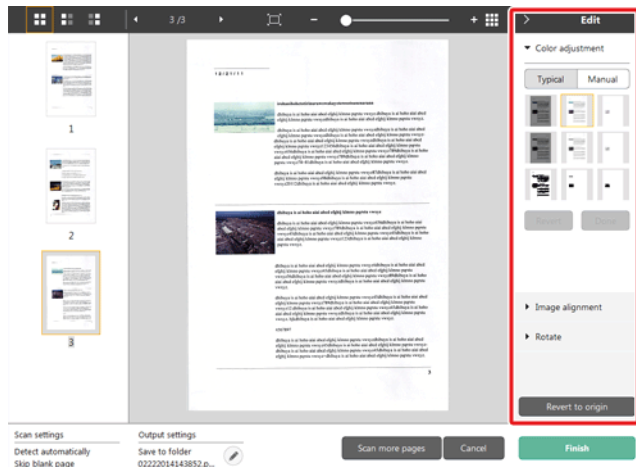

Щелкните пункт [Color adjustment] [Настройка цветов] для отображения стандартных настроек.

Нажмите кнопку для переключения между режимами типовых настроек и ручных настроек.

Щелкните эскиз в режиме типовых настроек цветов и выберите подходящую настройку среди изображений для предварительного просмотра.

Для каждого изображения предлагаются 9 эскизов настроек в цвете и 6 эскизов в оттенках серого.

По окончании настройки нажмите кнопку [OK]. Чтобы отменить настройку, нажмите кнопку [Back] [Назад].

[Color adjustment] [Настройка цветов] - ручная настройка

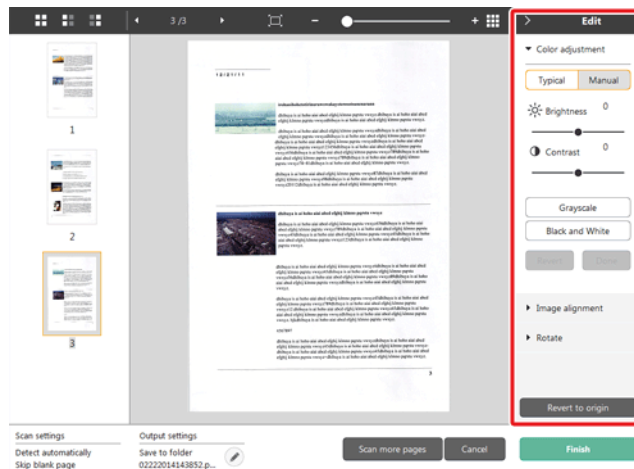

Переместите ползунок влево или вправо для регулировки яркости и контрастности изображения. За результатом следите по изображению для предварительного просмотра.

Нажмите кнопку [Grayscale] [Оттенки серого] для преобразования изображения в полутоновое.

Нажмите кнопку [Black and White] [Черно-белое] для преобразования изображения в двухцветное (черно-белое).

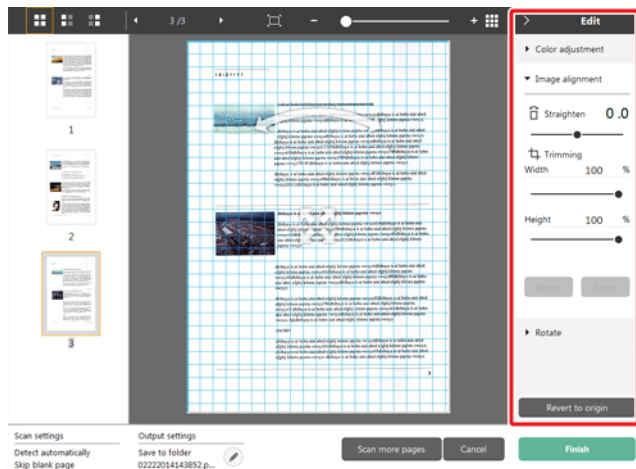

По окончании настройки нажмите кнопку [OK]. Чтобы отменить настройку, нажмите кнопку [Back] [Назад].

[Image alignment] [Выравнивание изображения]



Щелкните пункт [Image alignment] [Выравнивание изображения] для отображения настроек.

Для выпрямления и обрезки можно использовать изображение для предварительного просмотра или ползунок.

На изображении для предварительного просмотра перетащите маркер перемещения , маркер выравнивания  и (или) рамку обрезки. Для изменения площади обрезанного изображения перетащите маркер перемещения  на изображении для предварительного просмотра.

По окончании настройки нажмите кнопку [OK]. Чтобы отменить настройку, нажмите кнопку [Back] [Назад].

[Rotate] [Поворот]

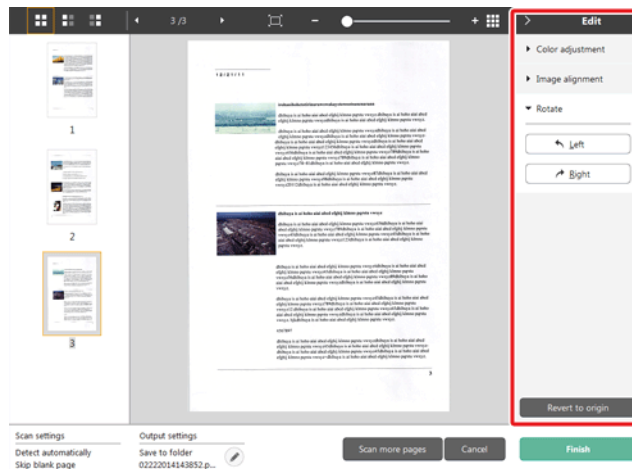

Щелкните пункт [Rotate] [Поворот] для отображения настроек. Отсканированное изображение можно повернуть на 90 градусов влево или вправо. За результатом поворота можно следить по изображению для предварительного просмотра.

(5) Область информации

Здесь отображается информация о панелях «Select document» (Выберите документ) и «Select output» (Выберите способ вывода).

Нажмите кнопку , и появится диалоговое окно «Output Settings» (Настройки вывода).

Нажмите кнопку [Scan more pages] [Сканировать другие страницы] для продолжения сканирования.

Нажмите кнопку [Cancel] [Отмена] для удаления отсканированных изображений и возврата в главное окно.

При нажатии кнопки [Finish] [Готово] начнется вывод отсканированных изображений. После завершения вывода вновь появится главный экран.

Настройки выбора документа

По умолчанию в CaptureOnTouch Lite включена настройка сканирования [Full auto] [Полная автоматика], поэтому быстрые команды сканирования, сохраненные в папке, выполняются с условиями сканирования, соответствующими документу.

Чтобы указать размер документа, режим цветности и другие настройки, задайте желаемое условие сканирования, отредактировав панель режима сканирования.

Создание панелей [Select document] [Выберите документ]

Нажмите кнопку [New document] [Новый документ]. Будет добавлена панель [New document].

Щелкните значок  для отображения списка типов панелей. Будет создана панель выбранного типа.

Редактирование панели [Select document] [Выберите документ]

Экран редактирования панели [Select document] [Выберите документ] открывается при нажатии кнопки  на панели [Select document].



Настройки сканирования

Задайте настройки сканирования.

[Color mode] [Режим цветности]

Выберите один из указанных ниже режимов цветности для сканирования.

Detect Automatically (Автоматическое определение)	Автоматическое определение режима цветности в соответствии с содержанием документа и сканирование в выбранном режиме.
24-bit Color (24-битный цвет)	Сканирование документа в цвете.
24-bit color (photograph) (24-битный цвет, фотография)	Сканирование документа в цвете с использованием фотосовместимых тонов.
Grayscale (Оттенки серого)	Сканирование документа в полутоновом режиме.
Grayscale (photograph) (Оттенки серого, фотография)	Сканирование документа в полутоновом режиме с использованием фотосовместимых тонов.
Black and White (Черно-белый)	Сканирование документа в черно-белом (двоичном) режиме.

[Page Size] [Размер страницы]

Выберите размер страницы сканируемого документа.

Если выбрать настройку [Match original size] [По размеру оригинала], размер страницы сканируемого документа будет определен сканером автоматически, и изображения сохранены с этим размером.

[Dots per inch] [Точек на дюйм]

Выберите разрешение.

Если выбрать настройку [Detect automatically] [Автоматическое определение], программа автоматически отсканирует документ при оптимальном разрешении.

[Scanning Side] [Сканируемые стороны]

Выберите сканируемую сторону документа.

Если выбрана настройка [Skip blank page] [Пропуск пустых страниц], изображения пустых страниц не сохраняются.

[Automatically straightens skewed images] [Автоматически выпрямлять перекошенные изображения]

Если документ был перекошен при подаче, сканер обнаруживает перекос на отсканированном изображении и выпрямляет его.

Выберите одну из указанных ниже настроек.

[OFF] [ВЫКЛ]:

[Straightens with angle of fed documents] [Выпрямить угол подачи документов]

[Straightens with angle of fed documents] [Выпрямить угол подачи и содержимое документов]

[Rotate image to match orientation of text] [Поворачивать изображение согласно ориентации текста]

Установите флажок [Enable] [Включить] для поворота изображения в том же направлении, что и символы.

[Use advanced settings dialog box] [Использовать диалоговое окно дополнительных параметров]

Настройки сканирования документов включают основные параметры, которые устанавливаются в окне [Scan Settings] [Настройки сканирования], а также прочие параметры, устанавливаемые в диалоговом окне дополнительных параметров. Настройки в диалоговом окне дополнительных параметров применяются ко всем параметрам, кроме основных.

Установите флажок [Use advanced settings dialog box] [Использовать диалоговое окно дополнительных параметров] для применения дополнительных параметров драйвера сканера, которые не относятся к основным. Чтобы открыть драйвер сканера, установите этот флажок и нажмите кнопку [Settings] [Настройки].



ПРИМЕЧАНИЕ

Диалоговое окно настроек драйвера содержит параметры, которые повторяют основные параметры в окне [Scanner setting] [Настройки сканера], но хранятся отдельно от них.

Какие из этих параметров будут использоваться при сканировании, зависит от состояния флажка [Use advanced settings dialog box] [Использовать диалоговое окно дополнительных параметров].

Настройка [Use advanced settings dialog box]	Основные параметры	Прочие параметры
ВЫКЛ.	Параметры из окна [Scanner Settings]	Параметры из окна дополнительных параметров драйвера сканера
ВКЛ.	Параметры из окна дополнительных параметров драйвера сканера	

Дополнительные параметры, которые не относятся к основным, описаны в справке диалогового окна настроек драйвера.

General (Общие сведения)

Задайте следующие параметры, смотря по обстоятельствам.

Name (Имя)

Введите имя, которое должно отображаться на панели выбора документа.

Icon (Значок)

Можно изменить значок выбора документа, который отображается на панели режима сканирования.

Установите флажок [Change icon] [Сменить значок]. Станет активной кнопка [Settings] [Настройки]. Нажмите ее и выберите файл значка.

Для значка можно выбрать файлы следующих форматов.



- .ico, .exe, .jpg, .png



- .icns, .app, .jpg, .png

Настройка вывода

По умолчанию в CaptureOnTouch Lite включены настройки преобразования отсканированных изображений в файл PDF и сохранения его в папке.

Чтобы задать метод вывода и место для сохранения, отредактируйте панель вывода и задайте желаемые настройки.

Создание новой панели [Output] [Вывод]

Чтобы добавить новую панель вывода, нажмите кнопку [New output] [Новая панель вывода].

Щелкните значок  для отображения списка типов панелей. Будет создана панель выбранного типа.

Редактирование панели [Output] [Вывод]

Экран редактирования панели вывода открывается при нажатии кнопки  на панели вывода.

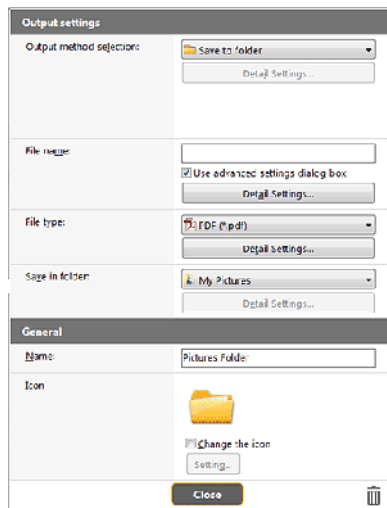

Выбор метода вывода

Доступные для выбора форматы файлов и места сохранения зависят от выбранного метода вывода.

Save to folder (Сохранить в папку)

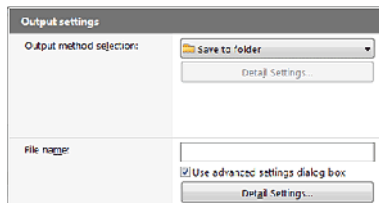

Отсканированное изображение сохраняется в указанной папке. Если выбран этот метод, задайте папку для сохранения.

Другие методы вывода

Все остальные методы вывода, кроме [Save to folder] [Сохранить в папку], поддерживаются в CaptureOnTouch как плагины.

Установив плагин, можно пользоваться возможностями различных служб, такими как печать отсканированного изображения или прикрепление его к сообщению электронной почты.

Для установки плагинов необходимо во время установки CaptureOnTouch установить соответствующий флажок.

Доступные методы вывода зависят от того, какие плагины были установлены.

Об использовании плагинов можно прочитать в справке к ним.

Environmental Settings (Настройки окружения)



В диалоговом окне [Environmental settings] [Настройки окружения] можно задать настройки операций CaptureOnTouch Lite и выполнить обслуживание сканера.

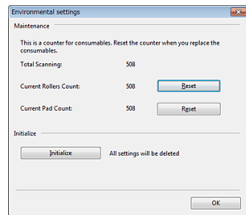

Maintenance (Обслуживание)

Здесь отображается общее число страниц, отсканированных сканером, и значения счетчиков для подающих роликов и разделителя. При замене роликов и разделителя можно обнулить эти счетчики.

Initialize (Инициализация)

Возвращение всех настроек в исходное состояние.



Для выбора настроек окружения CaptureOnTouch Lite откройте диалоговое окно [Environmental settings] [Настройки окружения].

- 1 Запустите приложение CaptureOnTouch Lite.
Если CaptureOnTouch Lite не запускается, дважды щелкните значок [CaptureOnTouch Lite Launcher] в папке [CaptureOnTouch Lite for Mac]
Если окно CaptureOnTouch Lite после запуска было закрыто, откройте его вновь с панели меню.
- 2 В меню [CaptureOnTouch Lite] выберите команду [Preferences] [Настройка].
Появится диалоговое окно [Environmental settings] [Настройки окружения].

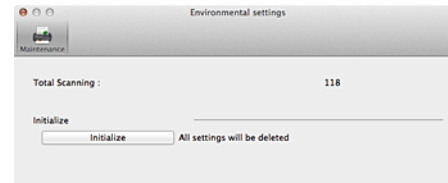

В этом окне можно задать следующие параметры.

Вкладка [Maintenance] [Обслуживание]

[Initialize] [Инициализация]

Возвращение всех настроек в исходное состояние.

Глава 7 Сканирование с помощью CaptureOnTouch

В данном разделе описан порядок сканирования с использованием программы CaptureOnTouch..

Что такое CaptureOnTouch?	47
Запуск и останов CaptureOnTouch.....	48
Описание экрана	50
Стандартное сканирование.....	51
Быстрые команды сканирования.....	53
Сканирование с помощью кнопки пуска	58
Действия в окне редактирования отсканированного изображения	58
Настройка выбора документа	62
Настройка вывода	64
Настройка быстрых команд сканирования	65
О форматах файлов	66
Настройки окружения.....	67

Что такое CaptureOnTouch?

CaptureOnTouch – это приложение для сканирования, которое позволяет сканировать документ одним простым действием – выбором панели на экране.

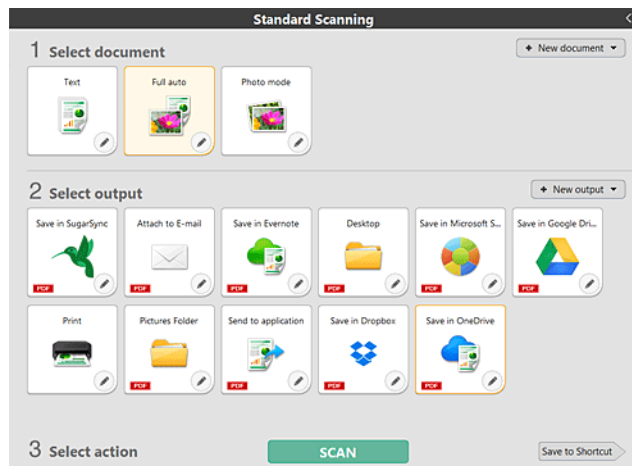

CaptureOnTouch поддерживает несколько методов сканирования, из которых можно выбрать подходящий для любой ситуации и цели.



Переведите переключатель автозапуска (Auto Start) на задней панели сканера в положение OFF (ВЫКЛ), а затем подключите сканер к компьютеру с помощью прилагаемого USB-кабеля. Подробнее см. «Подключение сканера к компьютеру» на стр. 24.

CaptureOnTouch поддерживает следующие методы сканирования.

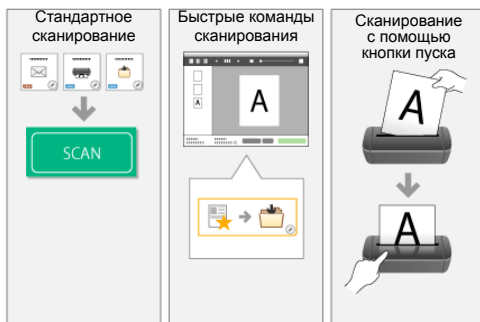

Стандартное сканирование

Задайте настройки на панелях [Select document] [Выберите документ] и [Select output] [Выберите способ вывода], а затем нажмите кнопку [Scan] [Сканировать] для сканирования документа. Перед сканированием можно выбрать метод сканирования в соответствии с типом документа и целью сканирования.

-> «Стандартное сканирование»

Быстрые команды сканирования

Можно заранее зарегистрировать сочетания часто используемых вариантов выбора документа и методов вывода как «быструю команду сканирования». Чтобы вызвать эту команду, просто щелкните панель быстрой команды сканирования.

-> «Быстрые команды сканирования»

Кнопка пуска

Кнопке пуска заранее назначаются «быстрые команды сканирования». Установите документ и нажмите кнопку пуска, чтобы начать сканирование. Также можно назначить кнопке пуска любое другое задание.

-> «Сканирование с помощью кнопки пуска»

Запуск и останов CaptureOnTouch

По умолчанию программа CaptureOnTouch загружается в систему при запуске компьютера.

Windows



Чтобы запустить CaptureOnTouch, дважды щелкните  (значок CaptureOnTouch) на панели инструментов. Откроется главное окно программы.



ПРИМЕЧАНИЕ

- CaptureOnTouch также можно запустить из меню «Пуск». Нажмите кнопку [Start] [Пуск] и последовательно выберите команды [All Programs] [Все программы], [Canon P-xxx] и [P-xxx CaptureOnTouch].
- Время от нажатия кнопки пуска на сканере до начала сканирования сокращается, если на вкладке [Basic settings] [Основные настройки] диалогового окна [Environmental settings] [Настройки окружения] установлен флажок [Make CaptureOnTouch resident] [Загружать CaptureOnTouch при запуске]. Подробнее см. «Настройки окружения» на стр. 67.

Mac



Чтобы запустить CaptureOnTouch, дважды щелкните  (значок CaptureOnTouch) на панели меню, а затем в появившемся меню выберите команду [Launch CaptureOnTouch] [Запустить CaptureOnTouch]. Откроется главное окно программы.



ПРИМЕЧАНИЕ

- Время от нажатия кнопки пуска на сканере до начала сканирования сокращается, если на вкладке [Basic settings] [Основные настройки] диалогового окна [Environmental settings] [Настройки окружения] установлен флажок [Make CaptureOnTouch resident] [Загружать CaptureOnTouch при запуске]. Подробнее см. «Настройки окружения» на стр. 67.

Выход из CaptureOnTouch

Windows

Чтобы закрыть окно CaptureOnTouch, щелкните значок  вверху окна. Окно будет закрыто, но программа CaptureOnTouch останется в системе.

Для окончательного закрытия приложения CaptureOnTouch щелкните

 (значок CaptureOnTouch) на панели задач и выберите в меню команду [Exit] [Выход].

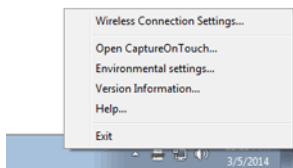

Программа CaptureOnTouch будет выгружена из системы, а значок исчезнет с панели инструментов.

Mac

Чтобы закрыть окно CaptureOnTouch, щелкните значок  вверху окна. Окно будет закрыто, но программа CaptureOnTouch останется в системе.

Щелкните  (значок CaptureOnTouch) на панели инструментов и выберите в меню пункт [Exit] [Выход].

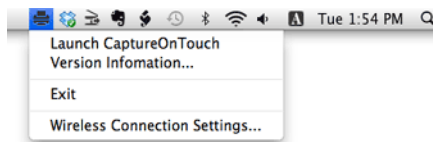

Перезапуск CaptureOnTouch

Для использования программы CaptureOnTouch после того, как она была выгружена из системы, ее необходимо запустить повторно одним из описанных ниже способов. Программа CaptureOnTouch будет вновь загружена в систему.

Windows

- Нажмите кнопку [Start] [Пуск] и последовательно выберите команды [All Programs] [Все программы], [Canon P-xxxx] и [P-xxxx CaptureOnTouch].
- Нажмите на сканере кнопку пуска (в этом случае откроется главный экран CaptureOnTouch и начнется задание сканирования, присвоенное кнопке пуска).



ПРИМЕЧАНИЕ

В Windows 8.1/8 эту программу можно найти так:

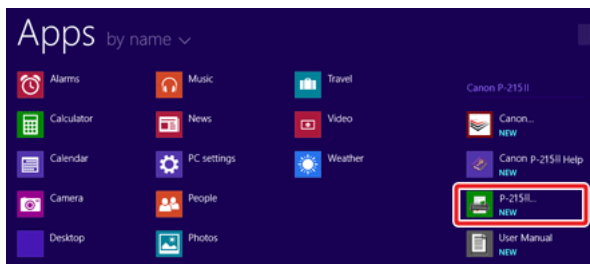

Mac

- В окне Finder нажмите [GO] и откройте папки [Applications] - [Canon P-215] и дважды щелкните пункт [CaptureOnTouch P-xxx].
- Нажмите на сканере кнопку пуска (в этом случае откроется главный экран CaptureOnTouch и начнется задание сканирования, присвоенное кнопке пуска).



ПРИМЕЧАНИЕ

В операционной системе OS X 10.9 программа CaptureOnTouch не запускается при нажатии кнопки [Start] [Пуск].

В окне Finder нажмите [GO] и откройте папки [Applications] - [Canon P-215] и дважды щелкните пункт [CaptureOnTouch P-xxx].

Описание экрана

Главный экран CaptureOnTouch содержит две области: [Scanning Shortcut] [Быстрая команда сканирования] и [Standard Scanning] [Стандартное сканирование].

Для перехода из одной области в другую используйте значки [>] [<] вверху главного окна.

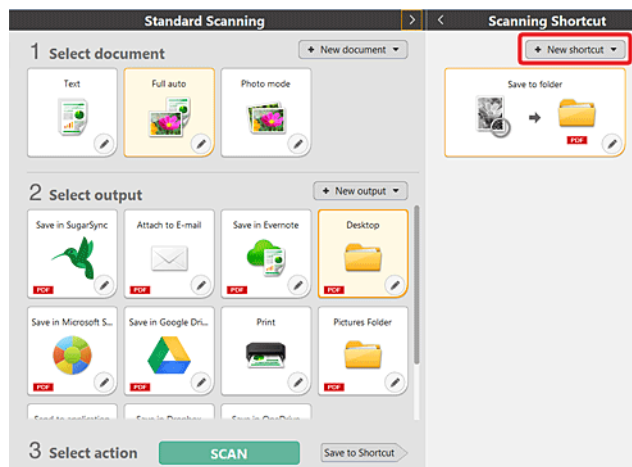

В каждой области доступны различные панели, соответствующие типам сканирования и способам вывода.

Нажмите кнопку [New document] [Новый документ]. Будет добавлена панель [New document].

Стандартное сканирование

Операции:

Выберите панель [Select document] [Выберите документ] -> выберите панель [Select output] [Выберите способ вывода] -> запустите сканирование

- 1 Уложите документ в сканер.
- 2 В разделе [1 Select document] [1 Выберите документ] щелкните панель документа, который требуется отсканировать.
Выбранная панель [Select document] [Выберите документ] будет отображена оранжевым цветом. Для редактирования отсканированных изображений см. «Настройки выбора документа».

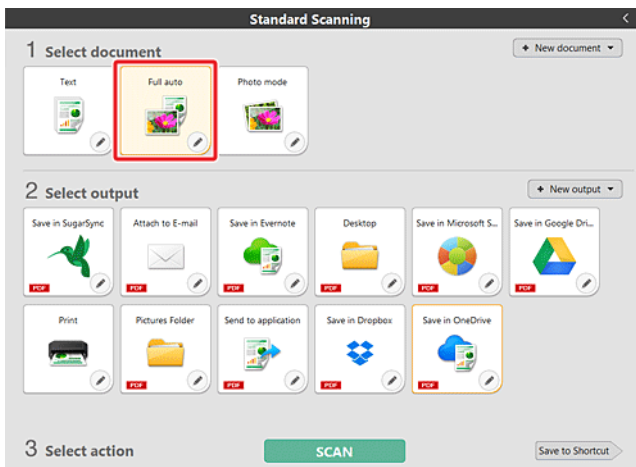

- 3 На панели [2 Select output] [2 Выберите способ вывода] щелкните приложение для отсканированных изображений.

Выбранная панель [Select output] [Выберите способ вывода] будет отображена оранжевым цветом. Для выбора настроек на панели [Select output] [Выберите способ вывода] см. «Настройка вывода».

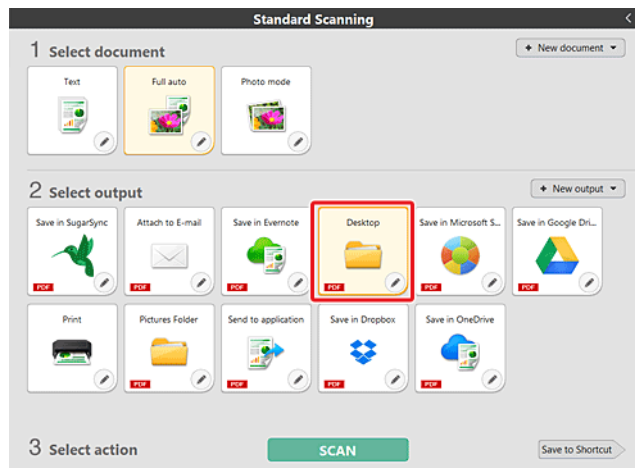

- 4 Нажмите кнопку [SCAN] [СКАНИРОВАТЬ].

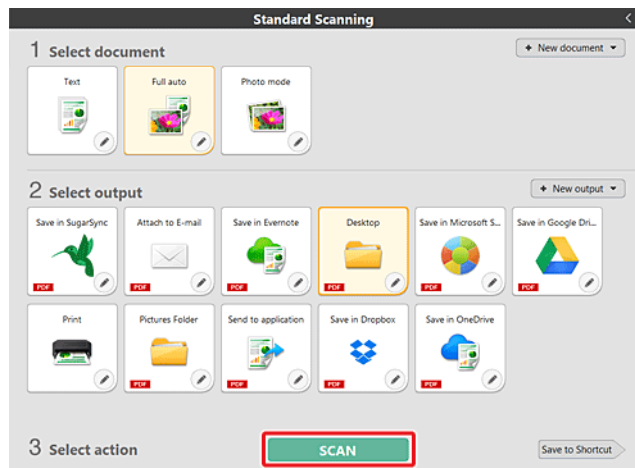

Документ будет отсканирован. В ходе сканирования, кроме параметров, отображается число отсканированных страниц.

По окончании сканирования появится [экран просмотра отсканированного изображения].



ПРИМЕЧАНИЕ

Если вы планируете использовать в следующий раз такое же сочетание документа и способа вывода, нажмите кнопку [Save to Shortcut] [Сохранить быструю команду].

Выбранные панели выбора документа и выбора способа вывода добавлены в раздел «Быстрые команды сканирования». Новая панель добавлена на вид панелей «Быстрые команды сканирования».



ВНИМАНИЕ

- Если были заданы условия сканирования, требующие большого объема памяти компьютера, сканирование может быть остановлено из-за нехватки памяти. При появлении сообщения о нехватке памяти во время сканирования остановите сканирование, измените условия сканирования и попробуйте начать сканирование снова.
- Результат сканирования многостраничного документа невозможно сохранить, если его размер файла превышает 2 ГБ. Если появляется сообщение об ошибке, измените параметры сохранения.



ПРИМЕЧАНИЕ

В случае непрерывного сканирования загрузите следующий документ и нажмите кнопку [Scan more pages] [Сканировать другие страницы], чтобы начать сканирование документа.

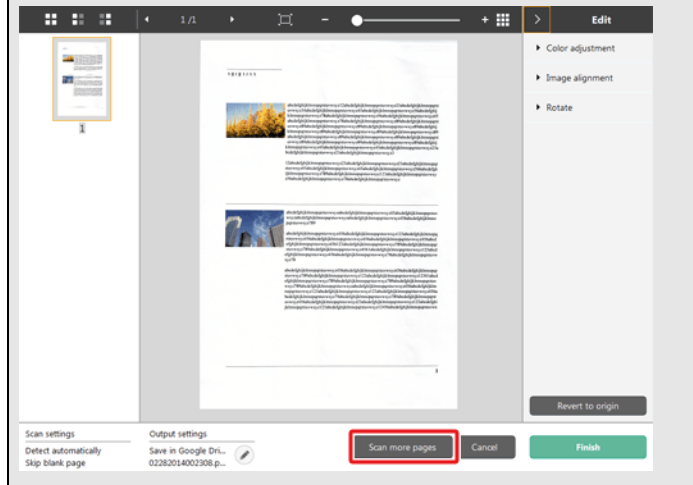

- 5 Чтобы проверить отсканированное изображение, нажмите кнопку [Finish] [Готово].

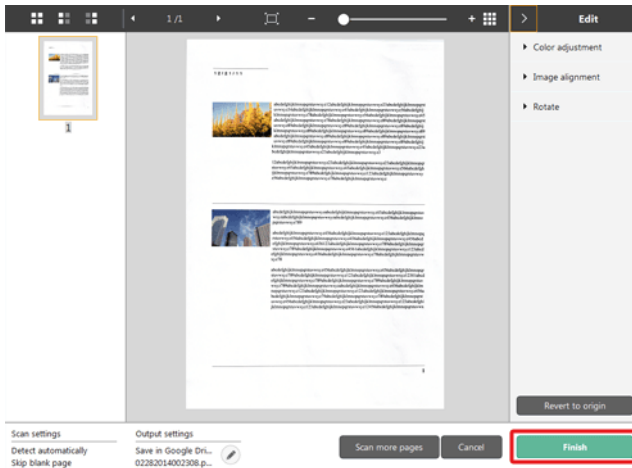

Для редактирования отсканированных изображений см. «Действия в окне редактирования отсканированного изображения» на стр. 58.

Для изменения настроек вывода нажмите кнопку [⚙️]. -> «Настройка вывода»

Нажмите кнопку [Cancel] [Отмена] для отклонения отсканированного изображения и возврата в главное окно.

По окончании вывода появится всплывающее окно. При сохранении отсканированного изображения будет отображена ссылка на папку, в которой сохранено изображение.

Процесс стандартного сканирования на этом будет завершен.

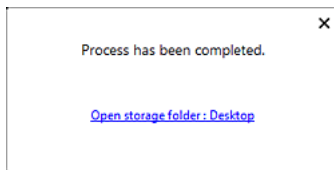

ПРИМЕЧАНИЕ

Если нажать кнопку [Open storage folder] [Открыть папку хранения], откроется папка, в которой хранятся отсканированные изображения. В зависимости от настроек вывода кнопка [Open storage folder] [Открыть папку хранения] может не отображаться.

Быстрые команды сканирования

Операции:

Сохранить быструю команду сканирования Сканировать документ -> Вывести отсканированные изображения

Задав быстрые команды сканирования, в которых сочетаются часто используемые варианты выбора и вывода документов, можно проводить сканирование, просто нажимая соответствующую панель быстрой команды.



ПРИМЕЧАНИЕ

Если зарегистрированная быстрая команда сканирования присвоена кнопке пуска, можно вызвать ее, просто нажав кнопку пуска сканера -> «Сканирование с помощью кнопки пуска»

Регистрация и редактирование быстрых команд сканирования

В CaptureOnTouch можно назначить несколько быстрых команд сканирования.

- 1 Нажмите кнопку [New shortcut] [Новая быстрая команда] в области [Scanning shortcut] [Быстрые команды сканирования] или выберите вариант сканирования документа и способ вывода в области [Standard Scanning] [Стандартное сканирование] и нажмите кнопку [Save to Shortcut] [Сохранить быструю команду].

Будет создана панель быстрой команды сканирования.

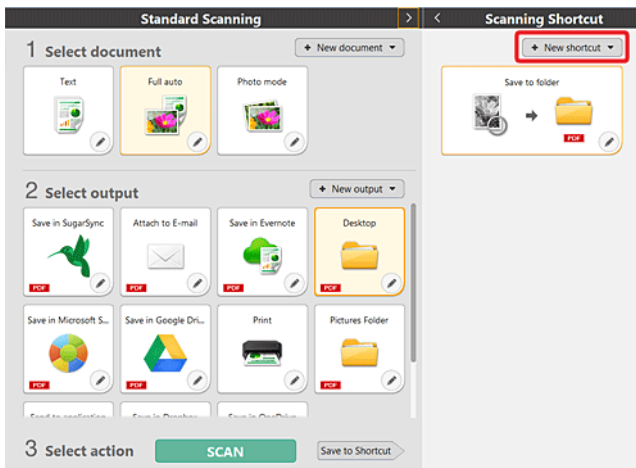

- 3 Откройте вкладку [Document] [Документ], чтобы задать настройки выбора документа. -> «Настройки выбора документа»



- 4 Откройте вкладку [Output] [Способ вывода], чтобы задать настройки вывода. -> «Настройка вывода»

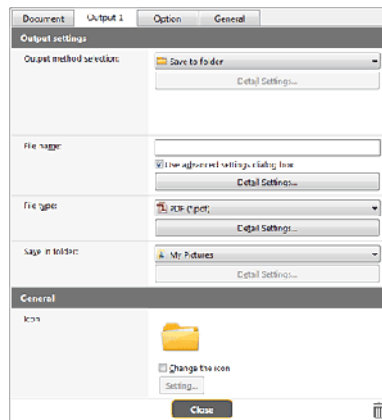

ПРИМЕЧАНИЕ

Также можно создать новую панель места назначения, щелкнув значок [] на кнопке [New shortcut] [Новая быстрая команда] и в появившемся меню выбрав тип быстрой команды сканирования.

- 2 При нажатии кнопки редактирования открывается диалоговое окно [Edit Scanning Shortcut Panel] [Изменить панель быстрой команды сканирования].

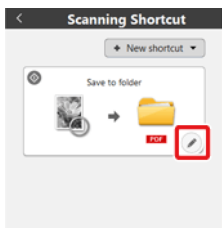

5 Откройте вкладку [Option] [Параметры], чтобы задать дополнительные параметры.

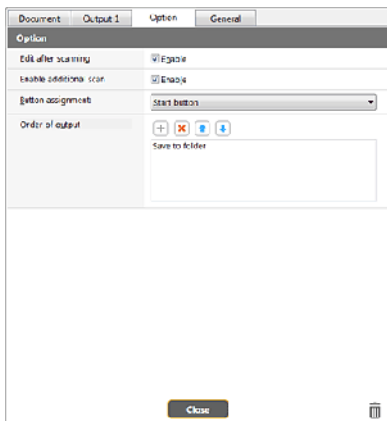

[Edit after scanning] [Редактировать после сканирования]

Установите этот флажок, чтобы разрешить изменение отсканированных изображений на экране редактирования. Если этот флажок снят, окно редактирования не отображается на экране редактирования изображений -> «Действия в окне редактирования отсканированного изображения»

[Enable additional scan] [Разрешить последующее сканирование]

Установите этот флажок, чтобы на экране редактирования изображений отображалась кнопка [Scan more pages] [Сканировать другие страницы] для продолжения сканирования.

[Button assignment] [Назначение кнопки]

Одну из настроек, зарегистрированных в командах быстрого сканирования, можно назначить кнопке пуска.

Если быстрая команда сканирования назначена кнопке пуска, ее значок отображается на панели быстрых команд сканирования.

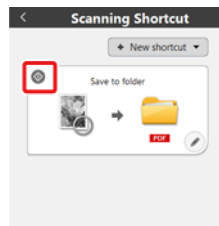

[Order of output] [Порядок вывода]

Нажмите соответствующие кнопки для добавления и удаления способов вывода и изменения их порядка.

6 Откройте вкладку [General] [Общие], чтобы задать другие настройки.

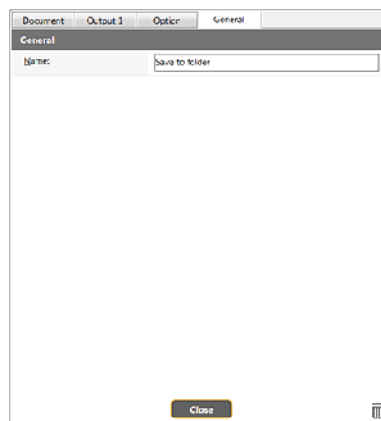

[Name] [Имя]

Введите имя для панели быстрой команды сканирования.

Применение быстрых команд сканирования

- 1 Уложите документ в сканер. -> «Глава 5 Укладка документов»
- 2 Щелкните панель быстрой команды сканирования.

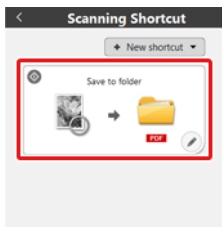

Документ будет отсканирован. В ходе сканирования, кроме параметров, отображается число отсканированных страниц.

По окончании сканирования появится [экран просмотра отсканированного изображения].

ВНИМАНИЕ

- Если были заданы условия сканирования, требующие большого объема памяти компьютера, сканирование может быть остановлено из-за нехватки памяти. При появлении сообщения о нехватке памяти во время сканирования остановите сканирование, измените условия сканирования и попробуйте начать сканирование снова.
- Результат сканирования многостраничного документа невозможно сохранить, если его размер файла превышает 2 ГБ. Если появляется сообщение об ошибке, измените параметры сохранения.



ПРИМЕЧАНИЕ

В случае непрерывного сканирования загрузите следующий документ и нажмите кнопку [Scan more pages] [Сканировать другие страницы], чтобы начать сканирование документа. Если в настройках быстрой команды сканирования снят флажок [Enable additional scan] [Разрешить последующее сканирование], кнопка [Scan more pages] [Сканировать другие страницы] не будет отображаться.

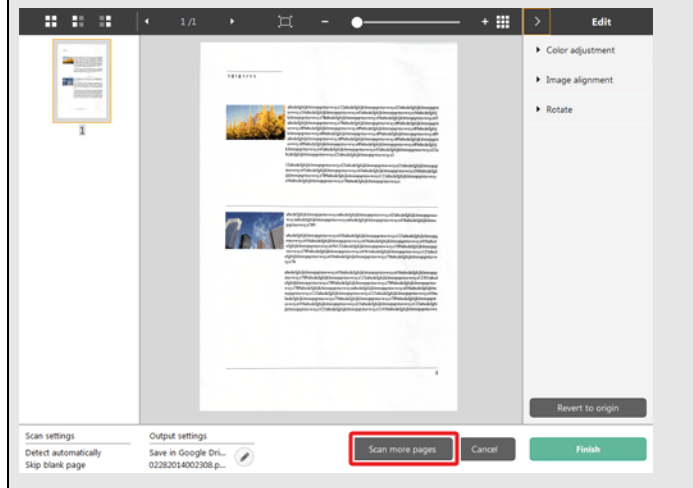

3 Чтобы проверить отсканированное изображение, нажмите кнопку [Finish] [Готово].

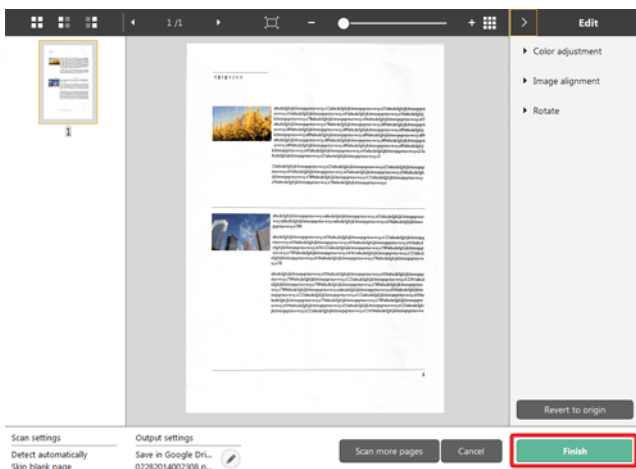

Для редактирования отсканированных изображений см. «Действия в окне редактирования отсканированного изображения» на стр. 58.

По окончании вывода появится всплывающее окно. Процесс выполнения быстрой команды сканирования на этом будет завершен.

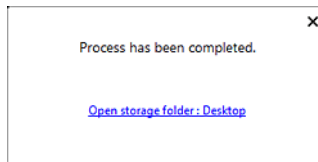

ПРИМЕЧАНИЕ

Если нажать кнопку [Open storage folder] [Открыть папку хранения], откроется папка, в которой хранятся отсканированные изображения. В зависимости от настроек вывода кнопка [Open storage folder] [Открыть папку хранения] может не отображаться.



ПРИМЕЧАНИЕ

Если в настройках быстрой команды сканирования снят флажок [Enable additional scan] [Разрешить последующее сканирование], окно редактирования не будет отображаться.

Для изменения настроек вывода нажмите кнопку [⚙️]. -> «Настройка вывода»

Нажмите кнопку [Cancel] [Отмена] для отклонения отсканированного изображения и возврата в главное окно.

Сканирование с помощью кнопки пуска

Кнопке пуска заранее назначаются «быстрые команды сканирования».

Можно задать как быстрые команды часто выполняемые операции сканирования, а затем назначить их кнопке пуска.

После установки документа и нажатия кнопки пуска запускается программа CaptureOnTouch и начинается сканирование.

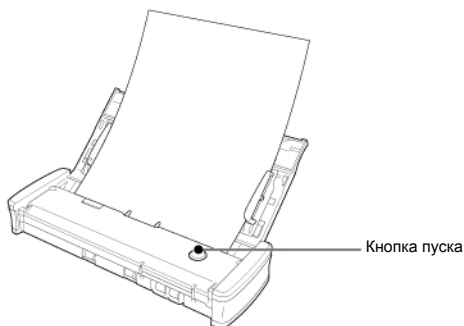

Действия в окне редактирования отсканированного изображения

По окончании сканирования появляется окно предварительного просмотра отсканированного изображения.

Чтобы открыть в этом окне окно редактирования, нажмите кнопку на панели инструментов.



Экран предварительного просмотра отсканированного изображения

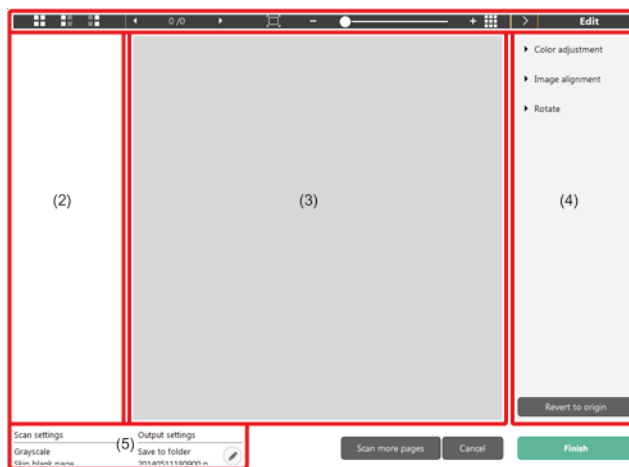









ПРИМЕЧАНИЕ

- Если в настройках окружения установлен флажок [Do not display the main screen when the scan is started with the scanner button] [Не отображать главный экран при запуске сканирования кнопкой пуска], главное окно CaptureOnTouch не будет отображаться, когда сканирование запускается нажатием кнопки пуска. В этом случае при сканировании отображаются только диалоговые окна, сообщения об ошибках и всплывающие окна при завершении операций.
- Если в настройках окружения установлен флажок [Do not display the main screen when the scan is started with the scanner button] [Не отображать главный экран при запуске сканирования кнопкой пуска], то при запуске сканирования кнопкой пуска кнопки [Enable additional scan] [Разрешить последующее сканирование] и [Edit after scanning] [Редактировать после сканирования] становятся неактивными.

(1) Панель инструментов

Панель инструментов позволяет работать с эскизами и просматривать изображения.

Кнопки	Описание
	Изменение выбора изображения в области эскизов. Эти кнопки, слева направо, означают «Все страницы», «Нечетные страницы» и «Четные страницы».
	Указывает страницу просматриваемого изображения. Нажмите кнопку   для смены отображаемой страницы.
	Изменение масштаба изображения. Переместите ползунок в сторону + (плюс) или - (минус) для увеличения или уменьшения изображения. Нажмите кнопку  для увеличения изображения на весь экран.
	Нажмите для отображения или скрытия области предварительного просмотра.
	Нажмите кнопку  для отображения или скрытия окна редактирования.

(2) Область эскизов

Здесь отображаются эскизы отсканированных документов. Доступны следующие действия:

Щелкните эскиз для просмотра отсканированного изображения в окне предварительного просмотра.

Перетяните эскиз, чтобы сменить отображаемую страницу.

(3) Область предварительного просмотра

Здесь отображаются отсканированные изображения для предварительного просмотра.

(4) Окно редактирования

Здесь можно редактировать отсканированные документы. Щелкните элемент, чтобы открыть окно редактирования.

Нажмите кнопку [Restore] [Восстановить] для отклонения результатов редактирования и возврата к предыдущему отсканированному изображению.



ПРИМЕЧАНИЕ

Если в настройках быстрой команды сканирования снят флажок [Enable additional scan] [Редактировать после сканирования], окно редактирования не будет отображаться.

[Color adjustment] [Настройка цветов] - простая настройка

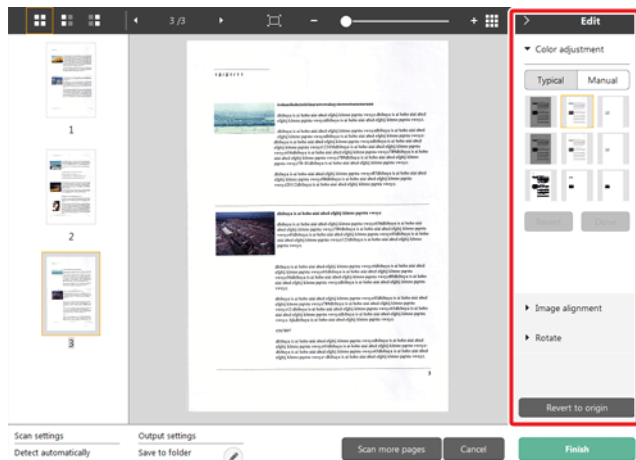

Щелкните пункт [Color adjustment] [Настройка цветов] для отображения стандартных настроек.

Нажмите кнопку для переключения между режимами типовых настроек и ручных настроек.

Щелкните эскиз в режиме типовых настроек цветов и выберите подходящую настройку среди изображений для предварительного просмотра.

Для каждого изображения предлагаются 9 эскизов настроек в цвете и 9 эскизов в оттенках серого.

По окончании настройки нажмите кнопку [OK]. Чтобы отменить настройку, нажмите кнопку [Back] [Назад].

[Color adjustment] [Настройка цветов] - ручная настройка

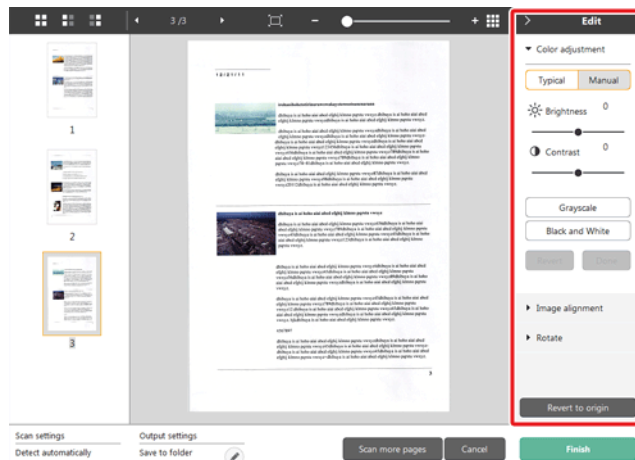

Переместите ползунок влево или вправо для регулировки яркости и контрастности изображения. За результатом следите по изображению для предварительного просмотра.

Нажмите кнопку [Grayscale] [Оттенки серого] для преобразования изображения в полутоновое.

Нажмите кнопку [Black and White] [Черно-белое] для преобразования изображения в двухцветное (черно-белое).

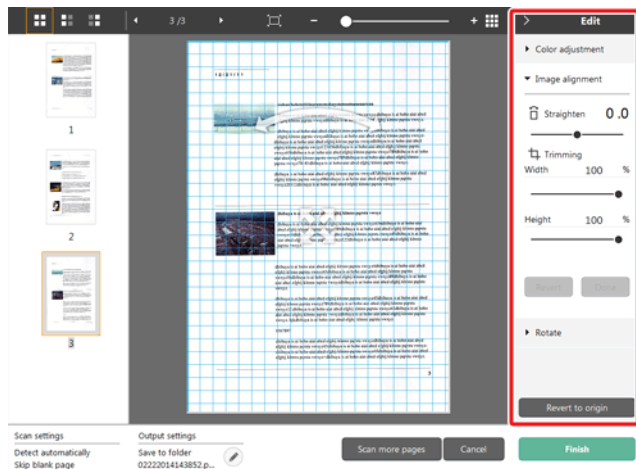

По окончании настройки нажмите кнопку [OK]. Чтобы отменить настройку, нажмите кнопку [Back] [Назад].

[Image alignment] [Выравнивание изображения]



Щелкните пункт [Image alignment] [Выравнивание изображения] для отображения настроек.

Для выпрямления и обрезки можно использовать изображение для предварительного просмотра или ползунок.

На изображении для предварительного просмотра перетащите маркер перемещения , маркер выравнивания  и (или) рамку обрезки. Для изменения площади обрезанного изображения перетащите маркер перемещения  на изображении для предварительного просмотра.

По окончании настройки нажмите кнопку [OK]. Чтобы отменить настройку, нажмите кнопку [Back] [Назад].

[Rotate] [Поворот]

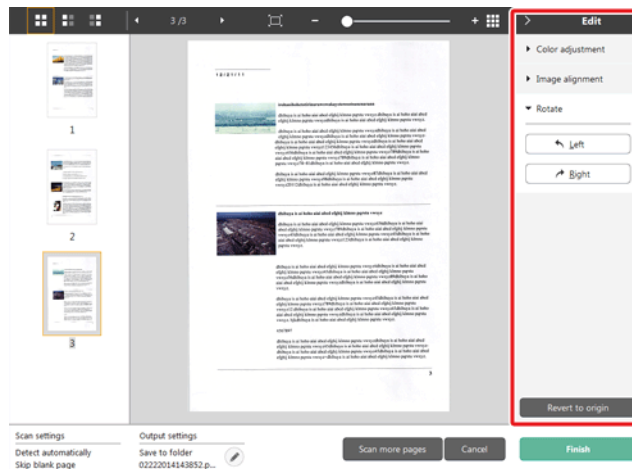

Щелкните пункт [Rotate] [Поворот] для отображения настроек. Отсканированное изображение можно повернуть на 90 градусов влево или вправо. За результатом поворота можно следить по изображению для предварительного просмотра.

(5) Область информации

Здесь отображается информация о панелях «Select document» (Выберите документ) и «Select output» (Выберите способ вывода).

Нажмите кнопку , и появится диалоговое окно «Output Settings» (Настройки вывода).

Нажмите кнопку [Scan more pages] [Сканировать другие страницы] для продолжения сканирования.

Нажмите кнопку [Cancel] [Отмена] для удаления отсканированных изображений и возврата в главное окно.

При нажатии кнопки [Finish] [Готово] начнется вывод отсканированных изображений. После завершения вывода вновь появится главный экран.



ПРИМЕЧАНИЕ

Если в настройках быстрой команды сканирования снят флажок [Enable additional scan] [Разрешить последующее сканирование], кнопка [Scan more pages] [Сканировать другие страницы] не будет отображаться.

Настройки выбора документа

По умолчанию в CaptureOnTouch включается настройка сканирования [Full auto] [Полная автоматика], поэтому сканирование выполняется с параметрами, соответствующими данному документу.

Чтобы указать размер документа, режим цветности и другие настройки, задайте желаемое условие сканирования, отредактировав панель режима сканирования.

Создание панелей [Select document] [Выберите документ]

Нажмите кнопку [New document] [Новый документ]. Будет добавлена панель [New document].

Щелкните значок  для отображения списка типов панелей. Будет создана панель выбранного типа.

Редактирование панели [Select document] [Выберите документ]

Экран редактирования панели [Select document] [Выберите документ]

открывается при нажатии кнопки  на панели [Select document]. Откройте вкладку [Document] [Документ] в окне редактирования быстрых команд.

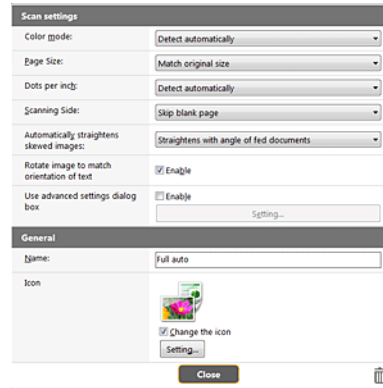

Scan settings (Настройки сканирования)

Задайте настройки сканирования.

[Color mode] [Режим цветности]

Выберите один из указанных ниже режимов цветности для сканирования.

Detect Automatically (Автоматическое определение)	Автоматическое определение режима цветности в соответствии с содержанием документа и сканирование в выбранном режиме.
24-bit Color (24-битный цвет)	Сканирование документа в цвете.
24-bit color (photograph) (24-битный цвет, фотография)	Сканирование документа в полутоновом режиме с использованием фотосовместимых тонов.
Grayscale (Оттенки серого)	Сканирование документа в полутоновом режиме.
Grayscale (photograph) (Оттенки серого, фотография)	Сканирование документа в полутоновом режиме с использованием фотосовместимых тонов.
Black and White (Черно-белый)	Сканирование документа в черно-белом (двоичном) режиме.

[Page Size] [Размер страницы]

Выберите размер страницы сканируемого документа.

Если выбрать настройку [Match original size] [По размеру оригинала], размер страницы сканируемого документа будет определен сканером автоматически, и изображения сохранены с этим размером.

[Dots per inch] [Точек на дюйм]

Выберите разрешение.

Если выбрать настройку [Detect automatically] [Автоматическое определение], программа автоматически отсканирует документ при оптимальном разрешении.

[Scanning Side] [Сканируемые стороны]

Выберите сканируемую сторону документа.

Если выбрана настройка [Skip blank page] [Пропуск пустых страниц], изображения пустых страниц не сохраняются.

[Automatically straightens skewed images] [Автоматически выпрямлять перекошенные изображения]

Если документ был перекошен при подаче, сканер обнаруживает перекос на отсканированном изображении и выпрямляет его.

Выберите одну из указанных ниже настроек.

[OFF] [ВЫКЛ]:

[Straightens with angle of fed documents] [Выпрямить угол подачи документов]

[Straightens with angle of fed documents] [Выпрямить угол подачи и содержимое документов]

[Rotate image to match orientation of text] [Поворачивать изображение согласно ориентации текста]

Установите флажок [Enable] [Включить] для поворота изображения в том же направлении, что и символы.

[Use advanced settings dialog box] [Использовать диалоговое окно дополнительных параметров]

Настройки сканирования документов включают основные параметры, которые устанавливаются в окне [Scan Settings] [Настройки сканирования], а также прочие параметры, устанавливаемые в диалоговом окне дополнительных параметров. Настройки в диалоговом окне дополнительных параметров применяются ко всем параметрам, кроме основных.

Установите флажок [Use advanced settings dialog box] [Использовать диалоговое окно дополнительных параметров] для применения дополнительных параметров драйвера сканера, которые не относятся к основным. Чтобы открыть драйвер сканера, установите этот флажок и нажмите кнопку [Settings] [Настройки].



ПРИМЕЧАНИЕ

Диалоговое окно настроек драйвера содержит параметры, которые повторяют основные параметры в окне [Scanner setting] [Настройки сканера], но хранятся отдельно от них.

Какие из этих параметров будут использоваться при сканировании, зависит от состояния флажка [Use advanced settings dialog box] [Использовать диалоговое окно дополнительных параметров].

Настройка [Use advanced settings dialog box]	Основные параметры	Прочие параметры
ВЫКЛ.	Параметры из окна [Scanner Settings]	Параметры из окна дополнительных параметров драйвера сканера
ВКЛ.	Параметры из окна дополнительных параметров драйвера сканера	

Дополнительные параметры, которые не относятся к основным, описаны в справке диалогового окна настроек драйвера.

General (Общие сведения)

Задайте следующие параметры, смотря по обстоятельствам.

Name (Имя)

Введите имя, которое должно отображаться на панели выбора документа.

Icon (Значок)

Можно изменить значок сканирования документа, который отображается на панелях выбора документа и быстрой команды сканирования.

Установите флажок [Change icon] [Сменить значок]. Станет активной кнопка [Settings] [Настройки]. Нажмите ее и выберите файл значка.

Для значка можно выбрать файлы следующих форматов.



- .ico, .exe, .jpg, .png



- .icns, .app, .jpg, .png

Настройка вывода

По умолчанию в CaptureOnTouch включены настройки преобразования отсканированных изображений в файл PDF и сохранения его в папке.

Чтобы задать метод вывода и место для сохранения, отредактируйте панель вывода и задайте желаемые настройки.

Создание новой панели [Output] [Вывод]

Чтобы добавить новую панель вывода, нажмите кнопку [New output] [Новая панель вывода].

Щелкните значок  для отображения списка типов панелей. Будет создана панель выбранного типа.

Редактирование панели [Output] [Вывод]

Экран редактирования панели вывода открывается при нажатии кнопки [] на панели вывода.

Откройте вкладку [Select document] [Выберите документ] в окне редактирования быстрых команд.

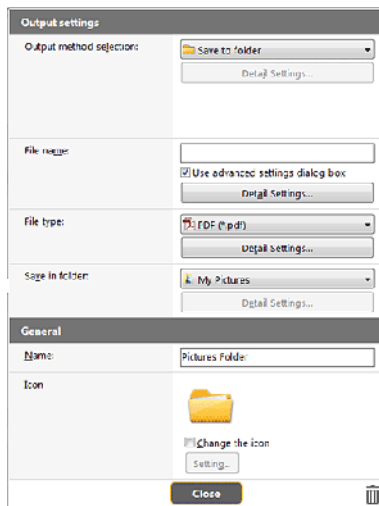

Выбор метода вывода

Доступные для выбора форматы файлов и места сохранения зависят от выбранного метода вывода.

Save to folder (Сохранить в папку)

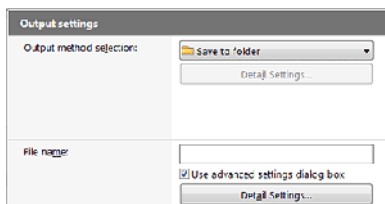

Отсканированное изображение сохраняется в указанной папке. Если выбран этот метод, задайте папку для сохранения.

Другие методы вывода

Все остальные методы вывода, кроме [Save to folder] [Сохранить в папку], поддерживаются в CaptureOnTouch как плагины.

Установив плагин, можно пользоваться возможностями различных служб, такими как печать отсканированного изображения или прикрепление его к сообщению электронной почты.

Для установки плагинов необходимо во время установки CaptureOnTouch установить соответствующий флажок.

Доступные методы вывода зависят от того, какие плагины были установлены.

Об использовании плагинов можно прочитать в справке к ним.

Настройка быстрых команд сканирования

По умолчанию в CaptureOnTouch Lite включена настройка сканирования [Full auto] [Полная автоматика], поэтому сканирование выполняется с условиями сканирования, соответствующими документу.

Чтобы задать сочетания вариантов выбора документа и способов сканирования, можно настроить быстрые команды сканирования, отредактировав панели быстрых команд.

Создание панелей [Scanning Shortcut] [Быстрая команда сканирования]

Создать панель быстрой команды сканирования можно двумя способами, которые описаны ниже.

- Нажмите кнопку [Save to Shortcut] [Сохранить как быструю команду] в разделе [3 actions] [3 действия] области [Standard Scanning] [Стандартное сканирование], чтобы зарегистрировать выбранный способ выбора и вариант выбора документа на одной из панелей быстрых команд сканирования.
- Чтобы добавить новую панель быстрой команды, нажмите кнопку [New shortcut] [Новая быстрая команда].

Щелкните значок  для отображения списка типов панелей. Будет создана панель выбранного типа.

Редактирование панелей [Scanning Shortcut] [Быстрая команда сканирования]

После нажатия кнопки редактирования  появляется диалоговое окно редактирования панели быстрой команды сканирования. Это окно [Edit Scanning Shortcut Panel] [Изменить панель быстрой команды сканирования] содержит следующие вкладки.

- Вкладка [Document] [Документ]
- Вкладка [Output] [Способ вывода]
- Вкладка [Option] [Параметры]
- Вкладка [General] [Общие]

О форматах файлов

Задайте формат файла отсканированного изображения. Если выбрать любой другой формат файла, кроме BMP или PNG, становится активной кнопка [Detail Settings] [Подробные настройки], которая позволяет задать подробные настройки для выбранного формата файла.



ПРИМЕЧАНИЕ

Можно выбрать для отсканированного изображения один из следующих форматов.

- Формат PDF **Windows** **Mac**
- Формат TIFF **Windows** **Mac**
- Формат PNG **Windows** **Mac**
- Формат JPEG **Windows** **Mac**
- Формат BMP **Windows**
- Формат PPTX (формат файлов для Microsoft PowerPoint 2007 и последующих версий) **Windows**

Доступные для выбора форматы зависят от настройки места назначения.

Если отсканированное изображение выводится с помощью плагина, используется формат файла, заданный в приложении плагина. Этот формат может отличаться от формата, выбранного на панели выбора документа.

PDF setting (Настройка PDF)

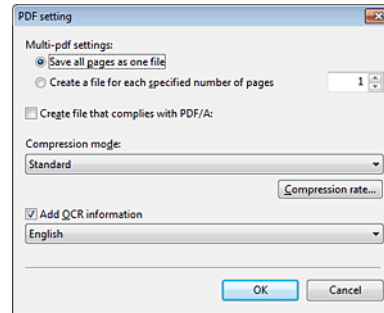

В списке [Multi-pdf settings] [Настройки многостраничных PDF] укажите, надо ли сохранять отсканированные изображения в многостраничном файле ([Save all pages as one file] [Сохранять все страницы в одном файле]) или в отдельных файлах по страницам ([Create a file for each specified number of pages] [Создавать файл для указанного числа страниц]).

Windows Для настройки [Create file that complies with PDF/A] [Создавать файл, соответствующий стандарту PDF/A] выберите значение [ON] [ВКЛ].

Для настройки [Compression mode] [Режим сжатия] выберите значение [Standard] [Стандартный] или [high compression] [сильное сжатие]. Нажав кнопку [Compression rate] [Степень сжатия], можно указать степень сжатия.

TIFF setting (Настройка TIFF)

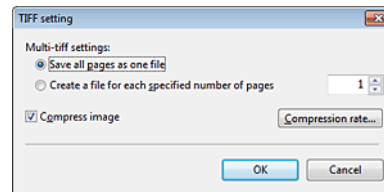

В списке [Multi-tiff settings] [Настройки многостраничных TIFF] укажите, надо ли сохранять отсканированные изображения в многостраничном файле ([Save all pages as one file] [Сохранять все страницы в одном файле]) или в отдельных файлах по страницам ([Create a file for each specified number of pages] [Создавать файл для указанного числа страниц]).

Windows Установив флажок [Compression rate] [Степень сжатия] и нажав кнопку [Settings] [Настройка], можно указать степень сжатия.

JPEG setting (Настройка JPEG)

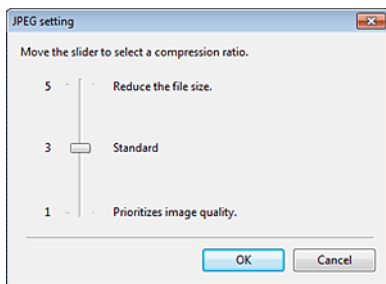

Здесь можно указать степень сжатия изображений JPEG.



PPTX settings (Настройки PPTX)

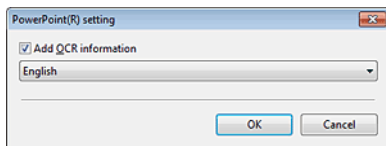

Можно указать, чтобы в отсканированные изображения добавлялась информация для распознавания текста (OCR).

Настройки окружения

Для выбора настроек окружения CaptureOnTouch откройте диалоговое окно [Environmental settings] [Настройки окружения].



Щелкните  (значок CaptureOnTouch) на панели инструментов и выберите в меню пункт [Environmental settings] [Настройки окружения].

Ниже описаны настройки, доступные на отдельных вкладках диалогового окна [Environmental settings].

Вкладка [Basic settings] [Основные настройки]

На вкладке [Basic settings] задайте следующие настройки.

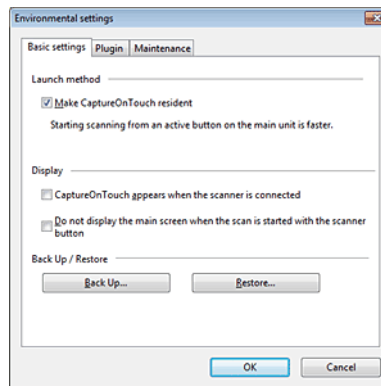

Настройка метода запуска

По умолчанию программа CaptureOnTouch загружается в систему при запуске компьютера. Снимите флажок [Make CaptureOnTouch resident] [Загружать CaptureOnTouch при запуске], если это не нужно.

Дисплей

Установите флажок [CaptureOnTouch appears when the scanner is connected] [CaptureOnTouch появляется при подключении сканера], чтобы при подключении сканера к компьютеру автоматически открывался главный экран CaptureOnTouch. Эта настройка доступна, только если программа CaptureOnTouch уже загружена в систему. Если эта настройка включена, настройка [Do not display the main screen when the scan is started with the scanner button] [Не отображать главный экран при запуске сканирования кнопкой пуска] отключается.

Если в настройках окружения установлен флажок [Do not display the main screen when the scan is started with the scanner button] [Не отображать главный экран при запуске сканирования кнопкой пуска], главное окно CaptureOnTouch не будет отображаться, когда быстрая команда сканирования запускается нажатием кнопки пуска сканера. Однако в ходе сканирования отображаются диалоговые окна и сообщения об ошибках, а по окончании сканирования появляется всплывающее окно.

Если эта настройка включена, флажки [Enable additional scan] [Разрешить последующее сканирование] и [Edit after scanning] [Редактировать после сканирования] в окне редактирования быстрой команды сканирования становятся неактивными.

Резервное копирование и восстановление

Кнопки [Back Up] [Копировать] и [Restore] [Восстановить] позволяют создать резервную копию файла конфигурации (с настройками, созданными заданиями и др.) CaptureOnTouch и восстановить настройки из такой резервной копии.

Кнопка [Back Up] [Копировать]

Сохранение настроек CaptureOnTouch в файле резервной копии (*.cot). Создав резервную копию перед первым использованием CaptureOnTouch, можно сохранить начальную настройку CaptureOnTouch.

Кнопка [Restore] [Восстановить]

Восстановление настроек из файла резервной копии.

При работе на нескольких компьютерах можно создать копию настроек окружения на одном компьютере, перенести их на другой компьютер и там восстановить, чтобы обеспечить единство настроек на всех используемых компьютерах.

Вкладка [Plugin] [Плагины]

На вкладке [Plugin] [Плагины] можно подтвердить плагины, подключенные к CaptureOnTouch.

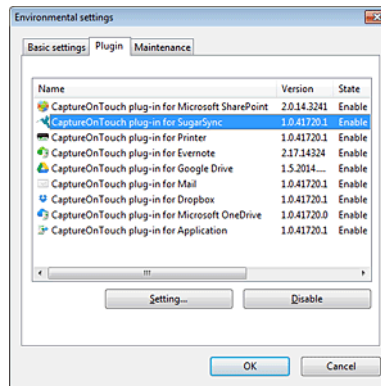

Кнопка [Setting] [Настройка]

Отображает подробную информацию о выбранных плагинах.

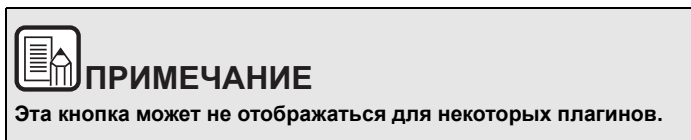

Кнопка [Enable/Disable] [Включить/Выключить]

Эта кнопка служит для включения/выключения плагина, выбранного в списке плагинов.

При нажатии кнопки [Disable] [Выключить] отобразится следующее диалоговое окно.

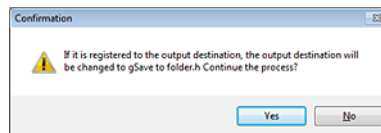

Вкладка [Maintenance] [Обслуживание]

На вкладке [Maintenance] [Обслуживание] можно задать настройки ведения журнала для технического обслуживания CaptureOnTouch и инициализировать настройки.

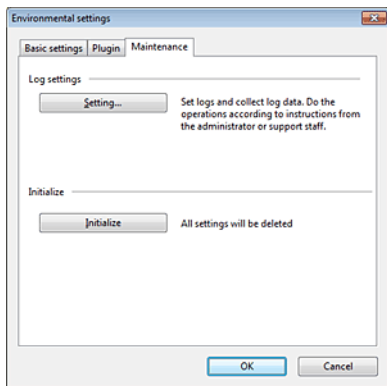

Настройки журнала

Окно [Log file settings] [Настройки файла] открывается при нажатии кнопки [Settings] [Настройки]. Выберите тип файла журнала.

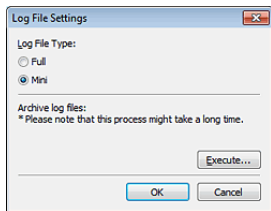

При нажатии кнопки [Execute] [Выполнить] отображается диалог [Save File] [Сохранить файл].

При выборе типа файла журнала [Full] [Полный] работа устройства замедляется.

[Initialize] [Инициализация]

При нажатии кнопки [Initialize] [Инициализация] появляется окно подтверждения.

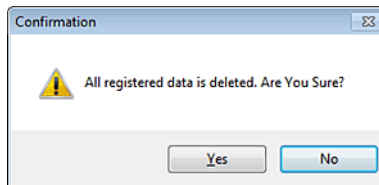

При инициализации все данные CaptureOnTouch удаляются и возвращаются к принятым по умолчанию значениям.

Mac

Когда открыт главный экран CaptureOnTouch, выберите в меню [CaptureOnTouch P-xxx] команду [Preferences] [Настройка].

Ниже описаны настройки, доступные на отдельных вкладках диалогового окна [Environmental settings].

Вкладка [Basic settings] [Основные настройки]

На вкладке [Basic settings] задайте следующие настройки.

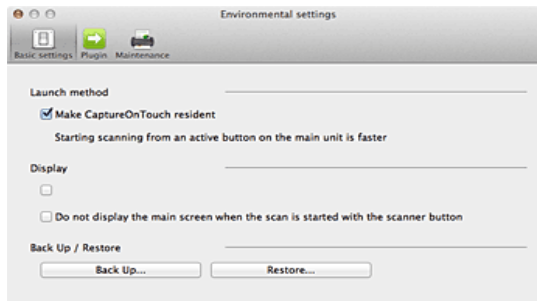

Настройка метода запуска

По умолчанию программа CaptureOnTouch загружается в систему при запуске компьютера. Снимите флажок [Make CaptureOnTouch resident] [Загружать CaptureOnTouch при запуске], если это не нужно.

Настройка реагирования на подключение сканера

Установите флажок [Launch CaptureOnTouch when scanner is connected] [Запускать CaptureOnTouch при подключении сканера], чтобы при подключении сканера к компьютеру автоматически открывался главный экран CaptureOnTouch. Эта настройка доступна, только если программа CaptureOnTouch уже загружена в систему.

Резервное копирование и восстановление

Кнопки [Back Up] [Копировать] и [Restore] [Восстановить] позволяют создать резервную копию файла конфигурации (с настройками, созданными заданиями и др.) CaptureOnTouch и восстановить настройки из такой резервной копии.

Кнопка [Back Up] [Копировать]

Сохранение настроек CaptureOnTouch в файле резервной копии (*.plist). Создав резервную копию перед первым использованием CaptureOnTouch, можно сохранить начальную настройку CaptureOnTouch.

Кнопка [Restore] [Восстановить]

Восстановление настроек из файла резервной копии.

При работе на нескольких компьютерах можно создать копию настроек окружения на одном компьютере, перенести их на другой компьютер и там восстановить, чтобы обеспечить единство настроек на всех используемых компьютерах.

Вкладка [Plugin] [Плагины]

На вкладке [Plugin] [Плагины] можно подтвердить плагины, подключенные к CaptureOnTouch.

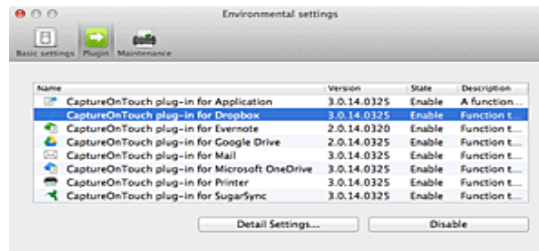

Удаление плагинов

Для удаления плагина, выбранного в списке, нажмите кнопку [Delete] [Удалить].

Вкладка [Maintenance] [Обслуживание]

На вкладке [Maintenance] [Обслуживание] задайте следующие настройки.

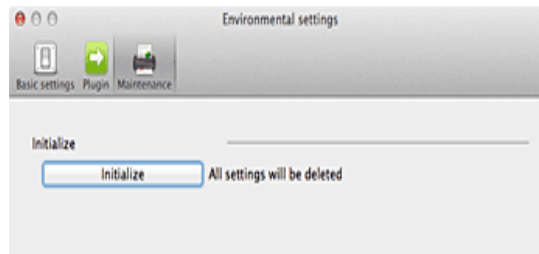

[Initialize] [Инициализация]

Возвращение всех настроек в исходное состояние.

Глава 8 Настройка драйвера сканера

При сканировании документа в приложении, совместимом с интерфейсом ISIS или TWAIN (таким как CaptureOnTouch и др.), можно открыть драйвер сканера и задать условия сканирования и другие настройки.

В данном разделе описана конфигурация и функции драйвера сканера.

Параметры и функции драйвера сканера	71
Диалоговое окно драйвера	71
Scan Panel	74
Настройка основных условий сканирования	75
Ограничения функций в зависимости от режима	78

Параметры и функции драйвера сканера

Диалоговое окно драйвера



Окно драйвера сканера включает следующие вкладки.



ПРИМЕЧАНИЕ

Дополнительные сведения об окне настроек см. в справке к драйверу сканера. Нажмите кнопку [Help] [Справка] драйвера для получения справки по соответствующей вкладке диалогового окна.

Вкладка [Basic] [Основное]

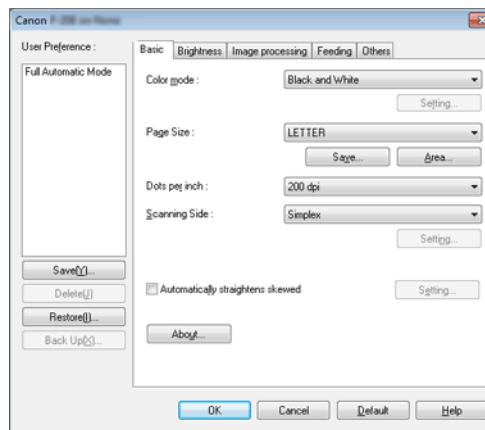

Здесь можно настроить основные условия сканирования, такие как режим, размер страницы, разрешение и сканируемые стороны.

Кроме того, можно нажать кнопку [Area] [Область] и задать область сканирования.



ПРИМЕЧАНИЕ

В некоторых ISIS-совместимых приложениях могут быть собственные окна для настройки условий сканирования. Если открыть драйвер сканера в таком приложении, то на вкладке [Basic] [Основное] будут представлены настройки всех функций драйвера сканера, кроме условий сканирования.

Вкладка [Brightness] [Яркость]

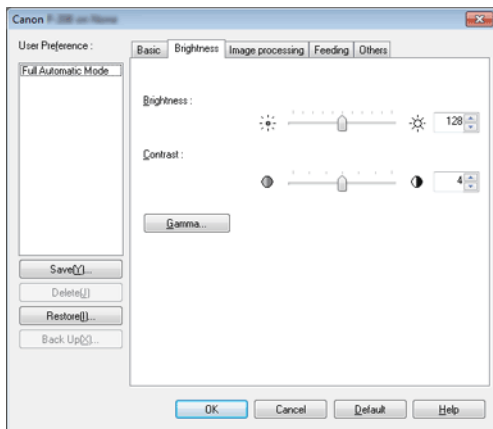

Здесь можно отрегулировать яркость и контрастность отсканированных изображений.

Кроме того, нажав кнопку [Gamma] [Гамма], можно задать значение гамма-коррекции для отсканированных изображений.



ПРИМЕЧАНИЕ

- Гамма-коррекция используется, когда цветовой тон сканируемого изображения отличается от цветового тона изображения, отображаемого на мониторе.
- Информацию о гамме монитора можно найти в прилагаемой к нему инструкции по эксплуатации.

Вкладка [Image processing] [Обработка изображений]

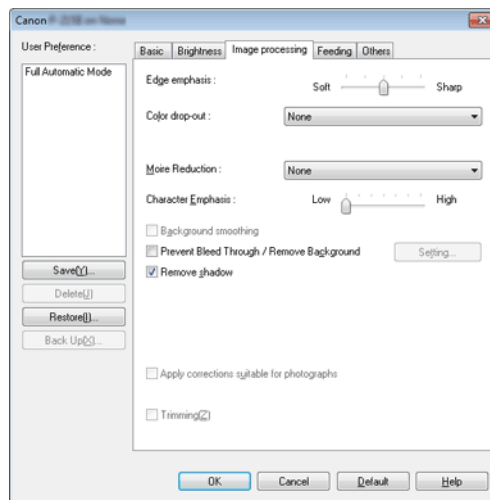

Задайте здесь метод обработки отсканированных изображений.

Вкладка [Feeding] [Подача]

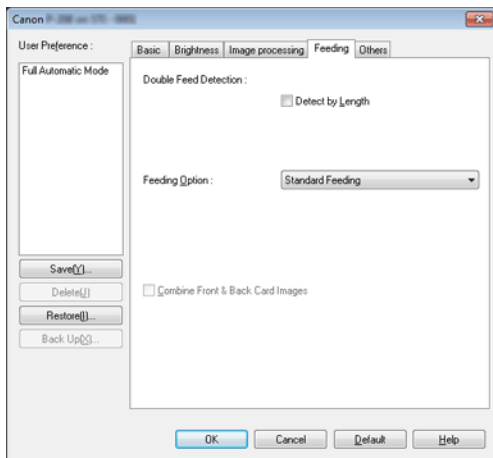

Выберите здесь операции сканера, относящиеся к подаче документов.

Вкладка [Others] [Прочее]

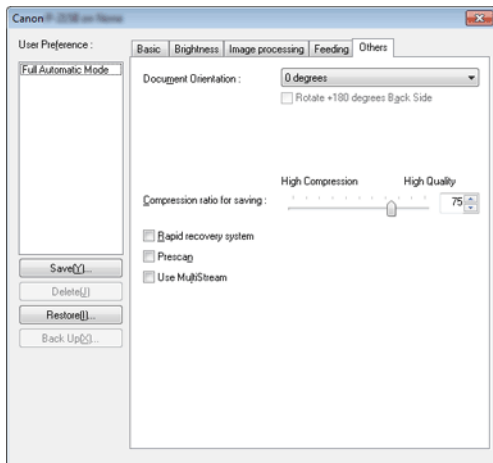

Здесь можно выбрать особые настройки сканирования и обработки изображений.



После открытия драйвера сканера в CaptureOnTouch отображается следующий экран настроек.





ПРИМЕЧАНИЕ

Открыв экран настроек драйвера сканера из TWAIN-совместимого приложения, можно выбрать один из двух режимов настройки: простой режим и расширенный режим (см. ниже).

Простой режим (Simple Mode)

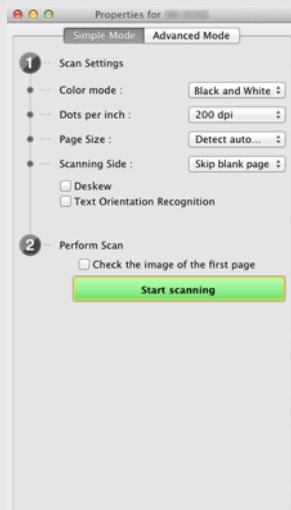

Расширенный режим (Advanced Mode)



Scan Panel

Scan Panel

Scan Panel – это программа для управления операциями сканирования, такими как подача документов и приостановка сканирования при последовательном сканировании нескольких документов.

Windows

Для запуска Scan Panel необходимо выбрать в окне настроек драйвера сканера значение [Panel-Feeding] [Панельная подача] или [Automatic Feeding] [Автоматическая подача] для параметра [Feeding Option] [Режим подачи]. После этого Scan Panel будет отображаться, когда не выполняется сканирование, а сканер находится в состоянии ожидания.

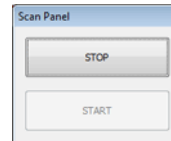

Если в этот момент загрузить следующий документ и нажать в окне Scan Panel кнопку Start (Пуск), начнется сканирование этого документа.

Остановить сканирование можно в любой момент, нажав кнопку [STOP] [СТОП] в окне Scan Panel.

Mac

Нажмите на экране настроек драйвера сканера кнопку [More] [Еще] и в появившемся диалоговом окне выберите настройку [Feeding Option] [Режим подачи] – [Panel-Feeding] [Панельная подача] или [Automatic Feeding] [Автоматическая подача]. После этого Scan Panel будет отображаться при запуске сканера.

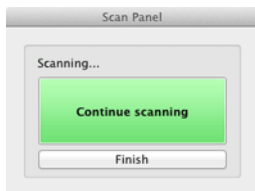

По окончании сканирования первого документа Scan Panel отображается снова, а сканер переходит в состояние ожидания. Если в этот момент загрузить следующий документ и нажать кнопку [Continue scanning] [Продолжить сканирование], начнется сканирование этого документа. Нажав кнопку [Finish] [Конец], можно остановить сканирование на полпути.

Настройка основных условий сканирования

В этом разделе приведен обзор основных параметров, установка которых является необходимым минимумом при настройке сканера.



Подтверждение основных условий сканирования

Перед сканированием документа подтвердите основные условия [Color mode] [Режим цветности], [Page Size] [Размер страницы], [Dots per inch] [Точек на дюйм] и [Scanning Side] [Сканируемые стороны] в диалоговом окне основных настроек.

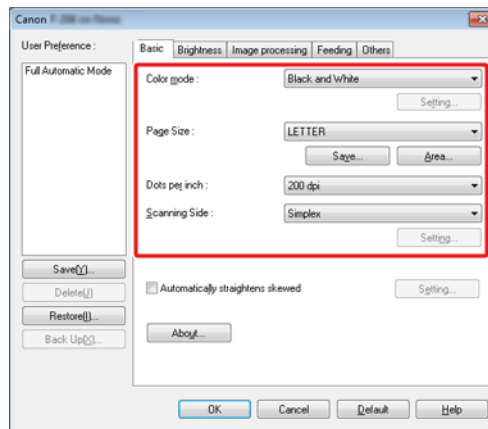

Color mode (Режим цветности)

Выберите режим сканирования.



- В режиме [Advanced Text Enhancement II] [Дополнительное улучшение текста II] цвет фона и фоновый окружающий текст удаляются или обрабатываются для повышения разборчивости отсканированного текста. Режим [Advanced Text Enhancement II] позволяет улучшить читаемость текста на отсканированном изображении, отрегулировав контрастность на вкладке [Brightness] [Яркость].
- Режим [Detect automatically] [Автоматическое определение] самостоятельно определяет, является ли документ цветным, полутоновым или черно-белым. Чтобы настроить дополнительные параметры автоматического определения, нажмите кнопку [Setting] [Настройка]. Подробную информацию см. в справке.

Размер страницы

Выберите размер страницы, который соответствует сканируемому документу.



Если выбрана настройка [Match original size] [По размеру оригинала], автоматически определяются края документа, и сохраняемые изображения соответствуют размеру документа. Кроме того, функция [Trimming] [Обрезка] на вкладке [Image processing] [Обработка изображения] становится активной, только когда выбрана эта настройка.

Dots per inch (Точек на дюйм)

Выберите разрешение при сканировании.

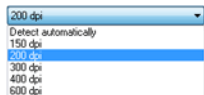

Более высокое разрешение дает более четкое изображение, но ведет к увеличению размера файлов и замедлению сканирования.

Если выбрать настройку [Detect automatically] [Автоматическое определение], разрешение будет определяться автоматически исходя из содержимого сканируемого документа.

Сканирование

Выберите, какие стороны документа надо сканировать.

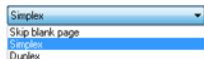

Если выбрана настройка [Skip blank page] [Пропуск пустых страниц], все пустые страницы, обнаруженные в документе, не сохраняются.



Подтверждение основных условий сканирования

Перед сканированием документа подтвердите основные условия [Color mode] [Режим цветности], [Dots per inch] [Точек на дюйм], [Page Size] [Размер страницы] и [Scanning Side] [Сканируемые стороны] на экране настроек драйвера сканера.



Color mode (Режим цветности)

Выберите режим сканирования.

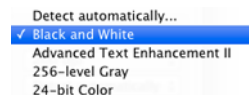

- В режиме [Advanced Text Enhancement II] [Дополнительное улучшение текста II] цвет фона и фоновый окружающий текст удаляются или обрабатываются для повышения разборчивости отсканированного текста.
- Режим [Detect automatically] [Автоматическое определение] самостоятельно определяет, является ли документ цветным, полутоновым или черно-белым, исходя из содержимого документа. Далее можно указать конкретные параметры метода определения. Подробности см. в Справке.

Dots per inch (Точек на дюйм)

Выберите разрешение при сканировании.

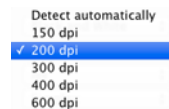

- Более высокое разрешение дает более четкое изображение, но ведет к увеличению размера файлов и замедлению сканирования.
- Если выбрать настройку [Detect automatically] [Автоматическое определение], разрешение будет определяться автоматически исходя из содержимого сканируемого документа.

Размер страницы

Выберите размер страницы, который соответствует сканируемому документу.

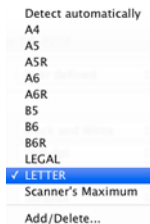

Если выбрана настройка [Detect automatically] [Автоматическое определение], автоматически определяются края документа, и сохраняемые изображения соответствуют размеру документа. Кроме того, диалоговое окно [Trimming] [Обрезка] отображается при нажатии кнопки [More] [Еще] на экране настроек драйвера сканера, только когда выбрана эта настройка.

Сканирование

Выберите, какие стороны документа надо сканировать.



Если выбрана настройка [Skip blank page] [Пропуск пустых страниц], все пустые страницы, обнаруженные в документе, не сохраняются.

Ограничения функций в зависимости от режима

→ Windows

→ Mac

Windows

Некоторые параметры на вкладках драйвера могут быть недоступны в зависимости от настройки [Color Mode] [Режим цветности] на вкладке [Basic] [Основное].

Вкладка [Brightness] [Яркость]

Значение параметра	Contrast (Контрастность)
Detect Automatically (Автоматическое определение)	○
Black and White (Черно-белый)	○
Advanced Text Enhancement II (Дополнительное улучшение текста II)	○
Error Diffusion (Диффузия ошибок)	○
256-level Gray (256 оттенков серого)	○
24-bit Color (24-битный цвет)	○

○: Настройка доступна. -: Настройка недоступна.

Вкладка [Others] [Прочее]

Значение параметра	Предварительное сканирование
Detect Automatically (Автоматическое определение)	-
Black and White (Черно-белый)	○
Error Diffusion (Диффузия ошибок)	○
Advanced Text Enhancement II (Дополнительное улучшение текста II)	○
256-level Gray (256 оттенков серого)	○
24-bit Color (24-битный цвет)	○

○: Настройка доступна. -: Настройка недоступна.

Вкладка [Image processing] [Обработка изображений]

Значение параметра	Edge emphasis (Выделение краев)	Color drop-out (Исключение цвета)	Background smoothing (Сглаживание фона)	Prevent Bleed Through / Remove Background (Предотвращение просвечивания / Удаление фона)
Detect Automatically (Автоматическое определение)	○	-	○	○*1
Black and White (Черно-белый)	○	○	-	○
Диффузия ошибок	○	○	-	○
Advanced Text Enhancement II (Дополнительное улучшение текста II)	-	○	-	-
256-level Gray (256 оттенков серого)	○	○	○	○
24-bit Color (24-битный цвет)	○	-	○	○

Значение параметра	Character Emphasis (Выделение символов)	Apply corrections suitable for photographs (Применить фотографическую коррекцию)
Detect Automatically (Автоматическое определение)	○*2	○
Black and White (Черно-белый)	○	-
Диффузия ошибок	○	-
Advanced Text Enhancement II (Дополнительное улучшение текста II)	○	-
256-level Gray (256 оттенков серого)	-	○
24-bit Color (24-битный цвет)	-	○

○: Настройка доступна. —: Настройка недоступна.

- *1 Настройка недоступна, если выполняются все перечисленные ниже условия в диалоговом окне [Auto Image Type Detection Settings] [Автоматическое определение типа изображения].
- [Detection Mode] [Режим определения] имеет любое значение, кроме [Color or Gray] [Цветной или серый]
 - [Mode in case of binary] [Режим для двоичного изображения] на вкладке [Settings for in case of binary] [Настройки для двоичного изображения] имеет значение [Advanced Text Enhancement II] [Дополнительное улучшение текста II]
- *2 Настройка недоступна, если [Detection mode] [Режим определения] в диалоговом окне [Auto Image Type Detection Settings] [Автоматическое определение типа изображения] имеет значение [Color or Gray] [Цветной или серый].



Некоторые параметры могут быть недоступны в зависимости от настройки [Color Mode] [Режим цветности] на экране настроек драйвера сканера.

Простой режим (Simple Mode)

Значение параметра	Check the image of the first page (Проверить изображение первой страницы)
Detect Automatically (Автоматическое определение)	-
Black and White (Черно-белый)	○
Диффузия ошибок	○
Advanced Text Enhancement II (Дополнительное улучшение текста II)	○
256-level Gray (256 оттенков серого)	○
24-bit Color (24-битный цвет)	○

○: Настройка доступна. —: Настройка недоступна.

Расширенный режим (Advanced Mode)

Значение параметра	Enable Back Side Brightness (Регулировать яркость фона)	Enable Back Side Contrast (Регулировать контрастность фона)
Detect Automatically (Автоматическое определение)	○	○
Black and White (Черно-белый)	○	○
Диффузия ошибок	○	○
Advanced Text Enhancement II (Дополнительное улучшение текста II)	-	-
256-level Gray (256 оттенков серого)	○	○
24-bit Color (24-битный цвет)	○	○

○: Настройка доступна. —: Настройка недоступна.

**Диалоговое окно [Image processing]
[Обработка изображений]**

Значение параметра	Edge emphasis (Выделение краев)	Background smoothing (Сглаживание фона)	Prevent Bleed Through / Remove Background (Предотвращение просвечивания / Удаление фона)
Detect Automatically (Автоматическое определение)	○	○*	-
Black and White (Черно-белый)	○	-	○
Диффузия ошибок	○	-	○
Advanced Text Enhancement II (Дополнительное улучшение текста II)	-	-	-
256-level Gray (256 оттенков серого)	○	○	○
24-bit Color (24-битный цвет)	○	○	○

Значение параметра	Color drop-out (Исключение цвета)	Character Emphasis (Выделение символов)	Apply corrections suitable for photographs (Применить фотографическую коррекцию)
Detect Automatically (Автоматическое определение)	-	-	○
Black and White (Черно-белый)	○	○	-
Диффузия ошибок	○	○	-
Advanced Text Enhancement II (Дополнительное улучшение текста II)	○	○	-
256-level Gray (256 оттенков серого)	○	-	○
24-bit Color (24-битный цвет)	-	-	○

○: Настройка доступна. —: Настройка недоступна.

* Только если на экране настроек, который появляется после выбора режима [Detect automatically] [Автоматическое определение], выбрана настройка [Detection mode] – [Color or Gray] ([Режим определения] – [Цветной или серый]).

Глава 9 Особые случаи сканирования

В данном разделе приведены примеры настроек сканирования для различных целей. Подробнее о настройке параметров см. «Глава 8 Настройка драйвера сканера» на стр. 71.

Практические примеры

Сканирование документов нестандартных размеров.....	81
Указание области сканирования	82
Удаление изображений пустых страниц в двустороннем документе.....	83
Не требуется сканировать цветные линии и цветной текст	84
Усиление красного цвета	85
Усиление контуров на изображениях	86
Увеличение толщины линий или текста на отсканированных изображениях	87
Получение изображения фотографического качества	88
Улучшение разборчивости текста, который трудно читать, например, из-за фона сканируемого документа.....	90
Исправление перекосов	91
Обнаружение одновременной подачи нескольких документов	92
Соблюдение правильной ориентации текста на изображениях при сканировании страниц с различной ориентацией текста.....	93
Поворот изображений загруженного горизонтально документа для восстановления правильной ориентации	94
Сканирование обеих сторон карточки как одного листа бумаги	95
Автоматический выбор условий сканирования.....	96
Использование многопоточных настроек для сканирования	97
Сохранение настройки драйвера сканера	98

Практические примеры

Сканирование документов нестандартных размеров



Настроив следующие параметры, можно сканировать документы с незарегистрированным размером страницы.

Можно задать нестандартный размер страницы, отсутствующий среди доступных настроек. Для этого в диалоговом окне [Custom Page Size] [Пользовательский размер бумаги], которое открывается кнопкой [Save] [Сохранить] на вкладке [Basic] [Основное], укажите длину, ширину страницы и задайте имя для размера.

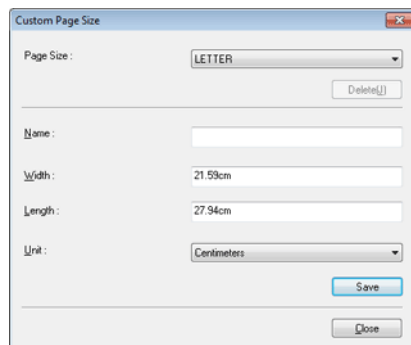

Mac

Настроив следующие параметры, можно сканировать документы с незарегистрированным размером страницы.

При сканировании документа нестандартного размера страницы выберите в списке [Page Size] [Размер страницы] пункт [Add/Delete] [Добавить/удалить]. Откроется диалоговое окно [Add/Delete Page Size] [Добавить/удалить размер страницы]. Присвойте новому размеру страницы имя и зарегистрируйте его в списке [Page Size].

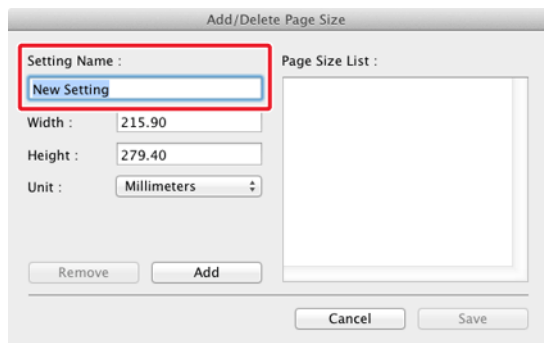

Практические примеры

Указание области сканирования

Windows

Укажите сканируемую область документа в диалоговом окне [Scan Area] [Область сканирования], которая открывается кнопкой [Area] [Область] на вкладке [Basic] [Основное].

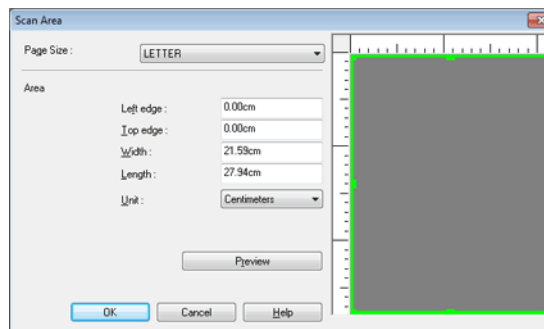

Mac

Установите флажок [Set Scanning Area] [Задать область сканирования] и укажите область, в которой будет сканироваться документ.

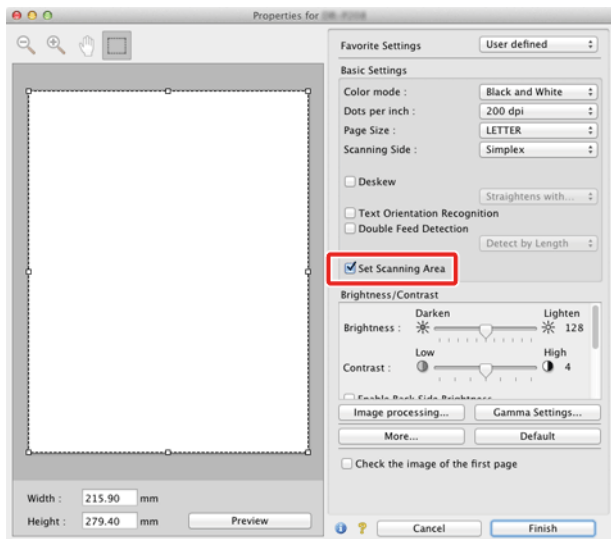

При установленном флажке [Check the image of the first page] [Проверить изображение первой страницы] сканируется только первая страница документа, и ее изображение появляется в окне предварительного просмотра.

Практические примеры

Удаление изображений пустых страниц в двустороннем документе

Windows

На вкладке [Basic] [Основное] выберите для параметра [Scanning side] [Сканируемые стороны] настройку [Skip Blank Page] [Пропуск пустых страниц].

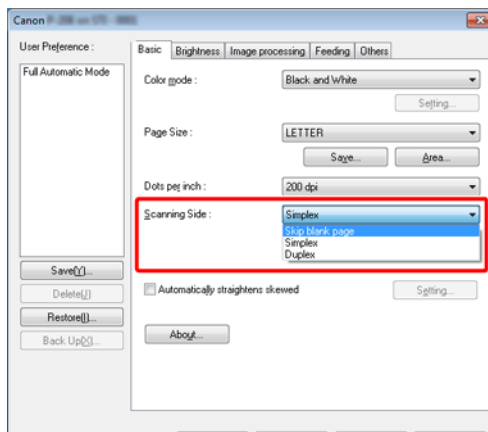

После выбора этой настройки становится доступной кнопка [Setting] [Настройка], с помощью которой можно отрегулировать уровень определения страницы как пустой.

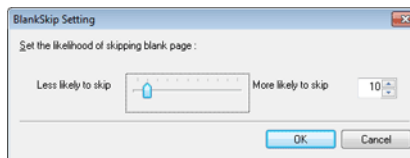

Mac

Выберите для параметра [Scanning side] [Сканируемые стороны] значение [Skip Blank Page] [Пропуск пустых страниц], и изображения пустых страниц в документе будут удаляться.

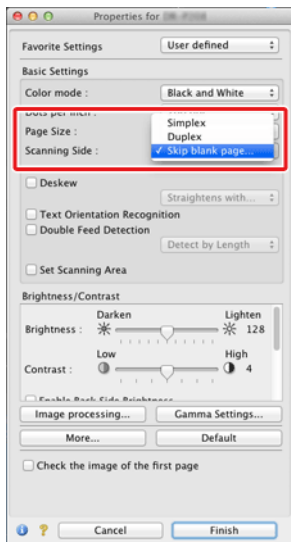

При выборе этой настройки можно отрегулировать уровень определения страницы как пустой.

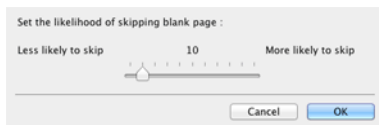

Практические примеры

Не требуется сканировать цветные линии и цветной текст

Windows

Укажите цвет (красный, зеленый, синий или все цвета) в списке [Color drop-out] [Исключение цвета] на вкладке [Image processing] [Обработка изображений], и этот цвет не будет учитываться при сканировании.

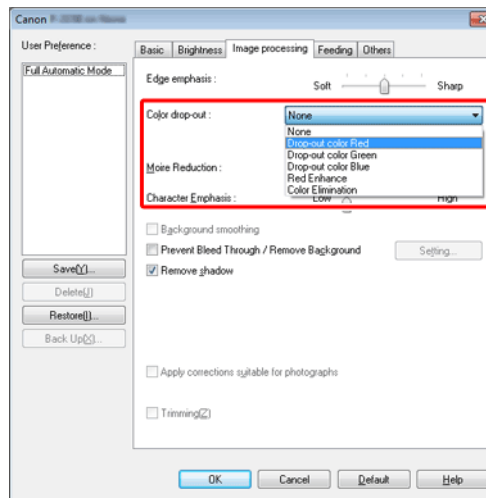

Mac

Нажмите кнопку [Image processing] [Обработка изображений] и укажите цвет (красный, синий или зеленый) в появившемся диалоговом окне. Этот цвет не будет учитываться при сканировании.

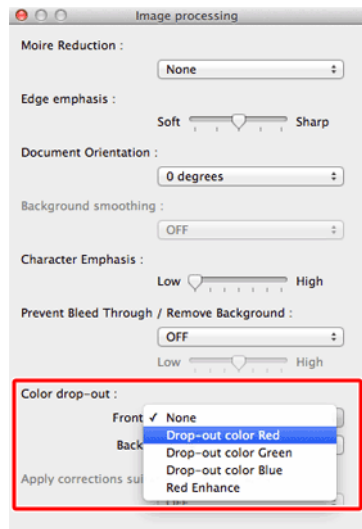

Практические примеры

Усиление красного цвета

Windows

Укажите [Red Enhance] [Усиление красного] в списке [Color drop-out] [Исключение цвета] на вкладке [Image processing] [Обработка изображений], чтобы усилить красный цвет в документе.

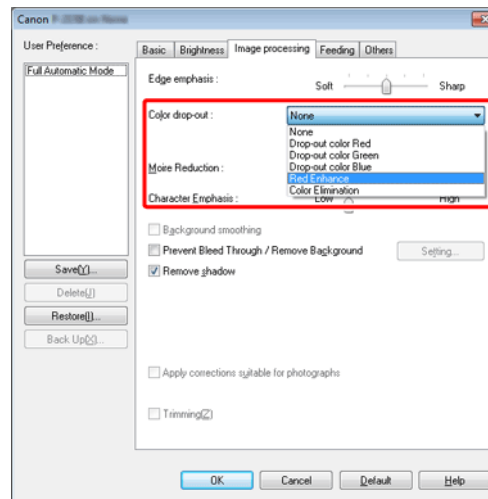

Mac

Нажмите кнопку [Image processing] [Обработка изображений] и в появившемся диалоговом окне выберите в списке [Color dropout] [Исключение цвета] пункт [Red Enhance] [Усиление красного]. На изображении будет усилен красный цвет.

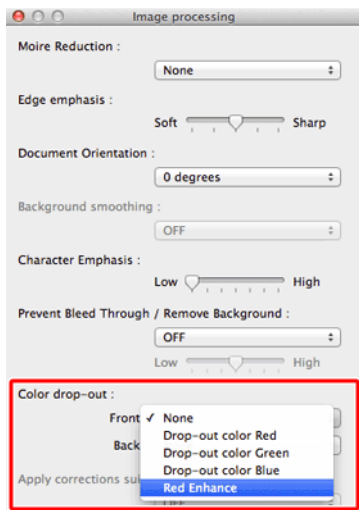

Практические примеры

Усиление контуров на изображениях

Windows

Отрегулируйте параметр [Edge emphasis] [Выделение краев] на вкладке [Image processing] [Обработка изображений].

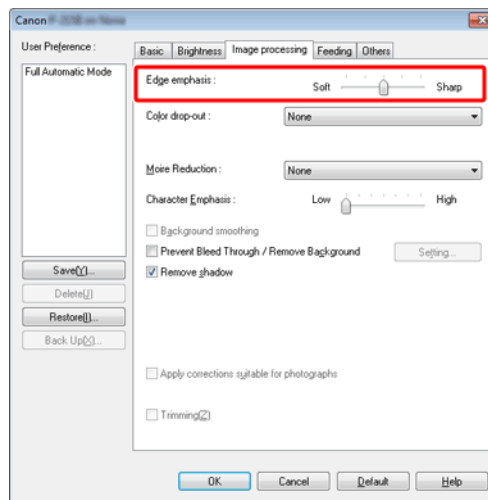



Нажмите кнопку [Image processing] [Обработка изображений] и в появившемся диалоговом окне задайте настройки усиления контуров.

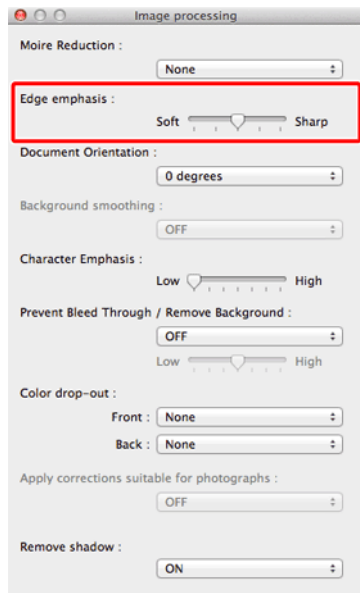

Практические примеры

Увеличение толщины линий или текста на отсканированных изображениях



Перетащите ползунок [Character Emphasis] [Выделение символов] на вкладке [Image processing] [Обработка изображений], чтобы сделать линии и текст на отсканированных изображениях толще.

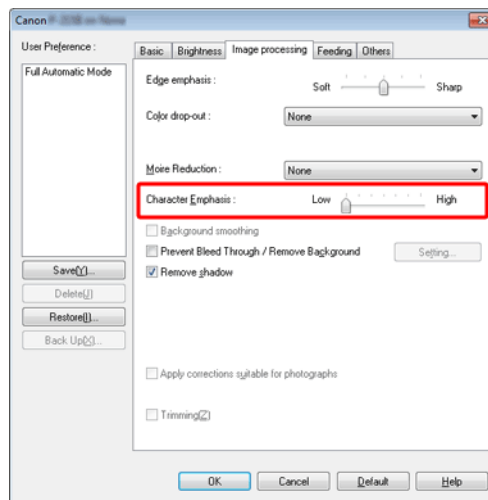

Mac

Нажмите кнопку [Image processing] [Обработка изображений] и в появившемся диалоговом окне задайте настройки толщины текста и линий.

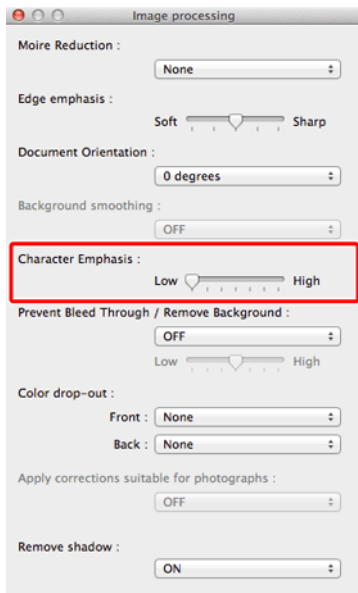

Практические примеры

Получение изображения фотографического качества

Windows

На вкладке [Image processing] [Обработка изображений] установите флажок [Apply corrections suitable for photographs] [Применить фотографическую коррекцию].

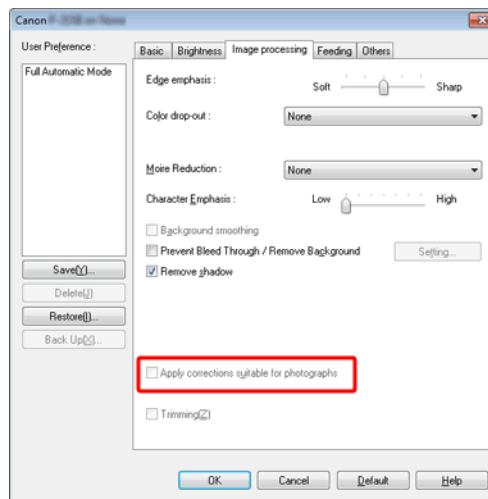

Нажмите кнопку [Image processing] [Обработка изображений] и в появившемся диалоговом окне [Apply corrections suitable for photographs] [Применить фотографическую коррекцию] выберите настройку [ON] [ВКЛ].

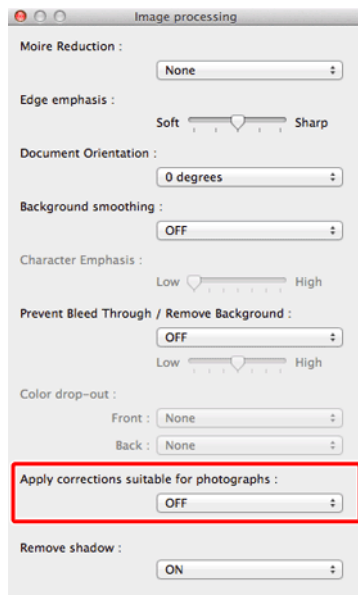

ПРИМЕЧАНИЕ

- Функция [Apply corrections suitable for photographs] [Применить фотографическую коррекцию] предназначена для получения на изображениях более плавных переходов, чем черно-белые оттенки. При снятии этого флажка символы и фоны изображений, близкие к черному цвету, выводятся как черные, а близкие к белому цвету – как белые.
- В зависимости от окружающих условий оттенки отсканированных изображений и оттенки изображений на мониторе могут различаться. О настройке необходимых параметров монитора можно прочитать в руководстве пользователя к монитору.

Практические примеры

Улучшение разборчивости текста, который трудно читать, например, из-за фона сканируемого документа

Windows

На вкладке [Basic] [Основное] в списке режимов выберите пункт [Advanced Text Enhancement II] [Дополнительное улучшение текста II]. Фон позади текста будет удален или обработан так, что текст станет более разборчивым.

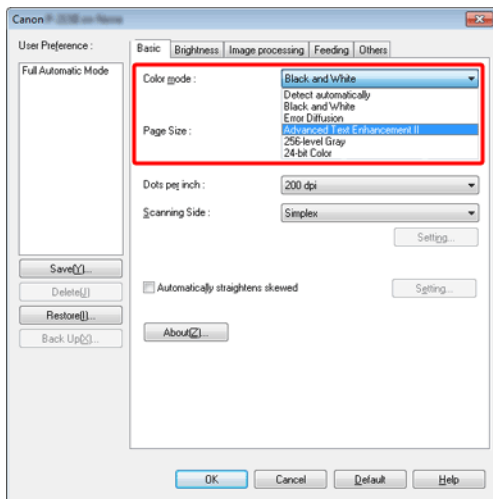

Режим [Advanced Text Enhancement II] [Дополнительное улучшение текста II] предназначен для документов с однородным фоном и со светлым текстом на светлом фоне. Если фон неоднороден (например, узор), его полное удаление может оказаться невозможным, и текст станет неразборчивым. При необходимости можно улучшить читаемость текста на отсканированном изображении, отрегулировав контрастность на вкладке [Brightness] [Яркость].

Mac

В списке [Color mode] [Режим цветности] выберите пункт [Advanced Text Enhancement II] [Дополнительное улучшение текста II]. Фон позади текста будет удален или обработан так, что текст станет более разборчивым.

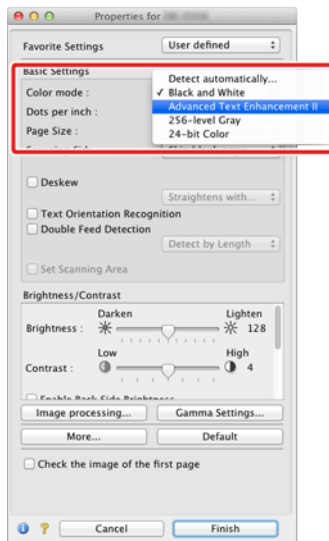

Практические примеры

Исправление перекосов

Windows

Во вкладке [Basic] [Основное] включите настройку [Automatically straightens skewed image] [Автоматически выпрямлять перекошенные изображения], затем выберите [Setting] [Настройка], чтобы открыть окно [Deskew Settings] [Параметры исправления перекосов].

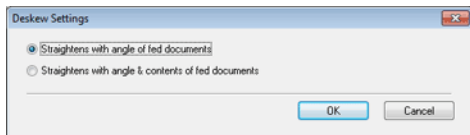

Выберите метод исправления и нажмите [ОК].

Mac

Установите флажок [Deskew] [Исправить перекос]. Можно выбрать настройку [Straightens with angle of fed documents] [Выпрямить угол подачи документов] или [Straightens with angle & contents of fed documents] [Выпрямить угол подачи и содержимое документов].

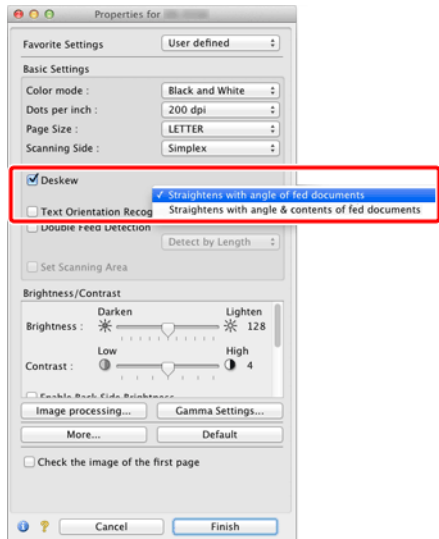

Практические примеры

Обнаружение одновременной подачи нескольких документов

Windows

Установите флажок [Double Feed Detection] [Обнаружение двойной подачи] на вкладке [Feeding] [Подача]. Можно установить флажок [Detect by Length] [Обнаружение по длине].

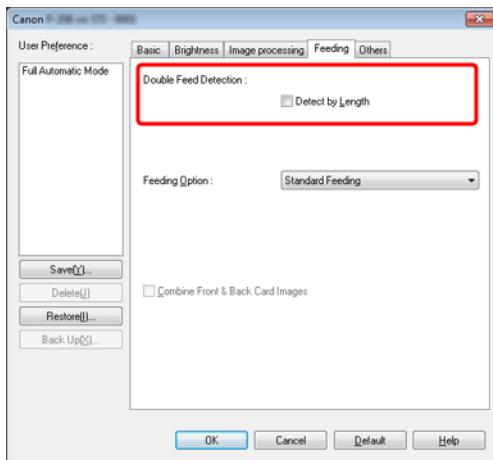

Mac

Установите флажок [Double Feed Detection] [Обнаружение двойной подачи].

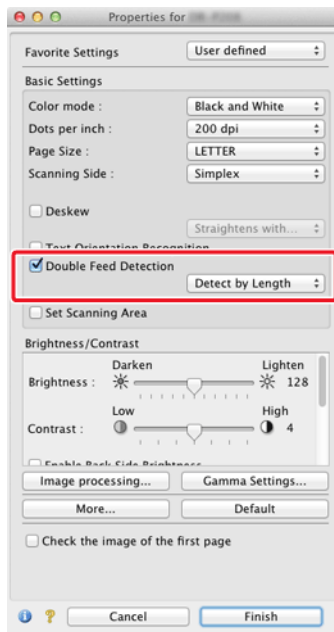

Практические примеры

Соблюдение правильной ориентации текста на изображениях при сканировании страниц с различной ориентацией текста

Windows

На вкладке [Others] [Прочее] в списке [Document Orientation] [Ориентация документа] выберите пункт [Text orientation recognition] [Распознавание ориентации текста]. Будет определяться ориентация текста на каждой странице, и отсканированное изображение будет поворачиваться с шагом 90 градусов до достижения правильной ориентации.

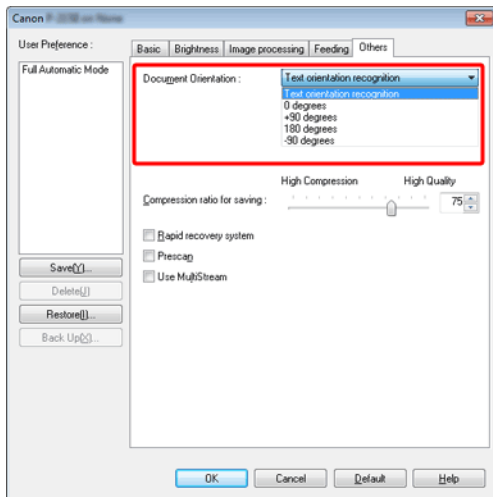

Mac

Установите флажок [Text Orientation Recognition] [Распознавание ориентации текста]. Будет определяться ориентация текста на каждой странице, и отсканированное изображение будет поворачиваться с шагом 90 градусов до достижения правильной ориентации.

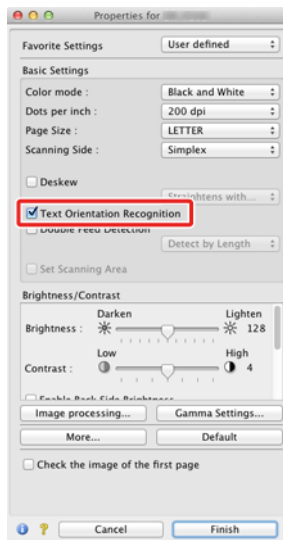

ПРИМЕЧАНИЕ

Если установлен флажок [Text Orientation Recognition], список [Document Orientation] [Ориентация документа] недоступен.

Практические примеры

Поворот изображений загруженного горизонтально документа для восстановления правильной ориентации

Windows

Укажите угол поворота в списке [Document Orientation] [Ориентация документа] на вкладке [Others] [Прочее].

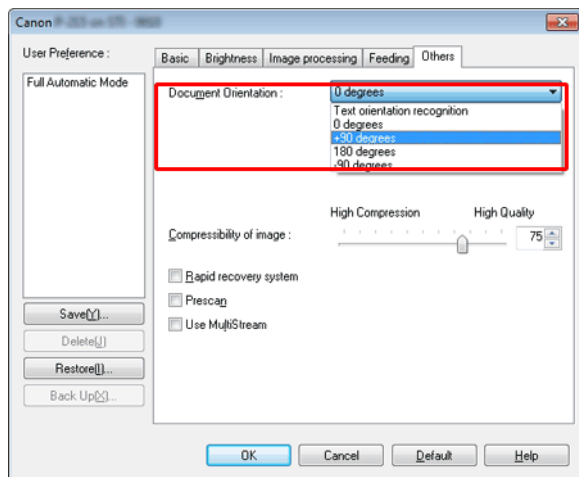

Mac

Нажмите кнопку [Image processing] [Обработка изображений] и в появившемся диалоговом окне выберите в списке [Document Orientation] [Ориентация документа] угол поворота.

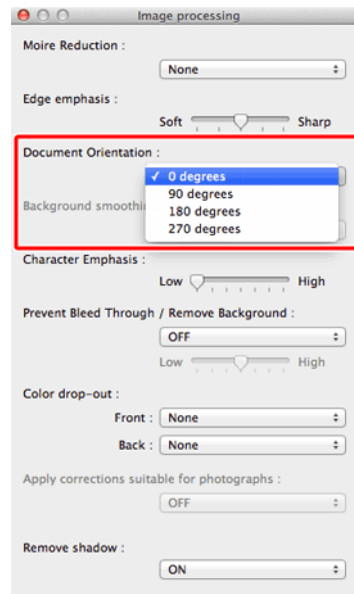

Практические примеры

Сканирование обеих сторон карточки как одного листа бумаги

Windows

Для сканирования лицевой и оборотной сторон карточки за одну операцию на вкладке [Feeding] [Подача] установите флажок [Combine Front & Back Card Images] [Соединить лицевое и оборотное изображения карточки].

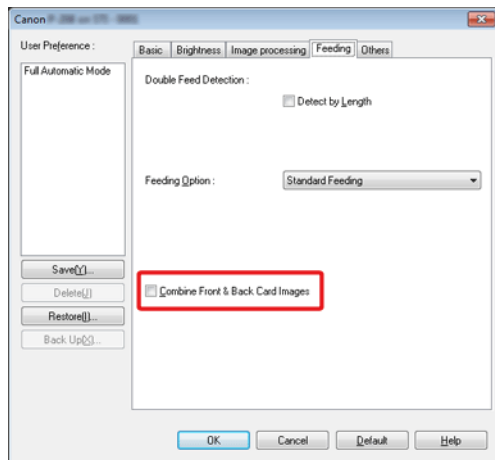

Указания по вставке карточки в сканер см. «Загрузка карточек» на стр.30.

ВНИМАНИЕ

Яркость, контрастность и другие параметры можно задать для каждой стороны карточки отдельно, однако разрешение устанавливается для обеих сторон сразу.



ПРИМЕЧАНИЕ

- При альбомной ориентации карточки изображение можно ориентировать так, чтобы текст на обеих сторонах имел одно направление.

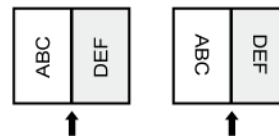

- При книжной ориентации карточки текст на разных сторонах ориентирован в противоположных направлениях.

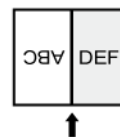

Практические примеры

Автоматический выбор условий сканирования

Windows

В разделе [User Preference] [Предпочтения пользователя] выберите [Full Automatic Mode] [Полностью автоматический режим] — в этом случае будут применять условия сканирования, соответствующие особенностям документа.

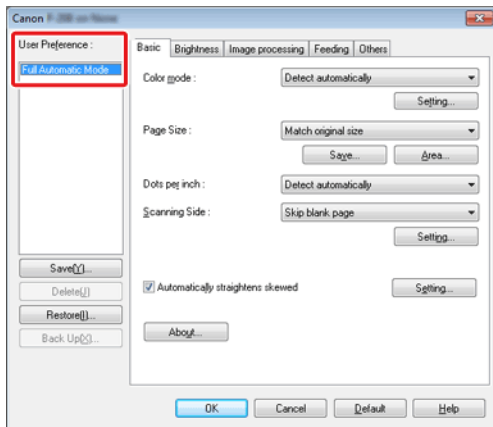

Mac

Для использования условий сканирования, которые отвечают особенностям документа, выберите в меню [Favorite Settings] [Любимые настройки] пункт [Full Automatic Mode] [Режим полной автоматике].



ПРИМЕЧАНИЕ

При выбранной настройке [Full Automatic Mode] [Режим полной автоматике] значения параметров [Color mode] [Режим цветности], [Page Size] [Размер страницы] и [Dots per inch] [Точек на дюйм] определяются автоматически. Кроме того, для параметра [Scanning Side] [Сканируемые стороны] выбирается значение [Skip blank page] [Пропуск пустых страниц], а для параметра [Document Orientation] [Ориентация документа] – значение [Text orientation recognition] [Распознавание ориентации текста].

Практические примеры

Использование многопоточных настроек для сканирования



Многопоточные настройки позволяют выводить несколько различных отсканированных изображений в одной операции сканирования, а также выводить отсканированные изображений с разными условиями сканирования для лицевой и оборотной стороны.

ЭТО ВАЖНО

- Многопоточные настройки используются только в Windows.
- В зависимости от приложения, эти настройки могут не отображаться.

Для использования многопоточных настроек при сканировании установите флажок [Use MultiStream] [Использовать многопоточный режим] на вкладке [Others] [Прочее], чтобы открыть доступ к многопоточным настройкам, а затем задайте настройки в следующем порядке.

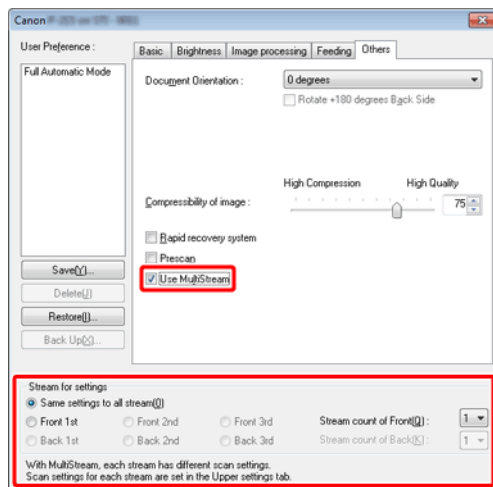

- 1 Если требуется указать различные условия сканирования для лицевых и оборотных сторон документа, предварительно выберите на вкладке [Basic] [Основное] для параметра [Scanning side] [Сканируемые стороны] значение [Skip blank page] [Пропуск пустых страниц] или [Duplex] [Две стороны].
- 2 Укажите количество применяемых условий сканирования в поле [Stream count of Front] [Число потоков лицевых сторон]. Можно указать до трех условий.
- 3 Выберите пункт [Front 1st] [1-я лицевая сторона], затем откройте другие вкладки и задайте условия сканирования. В зависимости от значения, указанного в поле [Stream count of Front] [Число потоков лицевых сторон], таким же образом задайте настройки для [Front 2nd] [2-я лицевая сторона] и [Front 3rd] [3-я лицевая сторона].
- 4 Для сканирования оборотных сторон документа укажите настройки точно так же, как описано в пунктах В и С. Задайте значение [Stream count of Back] [Число потоков оборотных сторон] и задайте условия сканирования для [Back 1st] [1-я оборотная сторона] – [Back 3rd] [3-я оборотная сторона].



ПРИМЕЧАНИЕ

Ниже показаны условия сканирования, которые можно задать в окне многопоточных настроек.

Вкладка	Доступные параметры
Вкладка [Basic] [Основное]	[Color mode] [Режим цветности] и [Dots per inch] [Точек на дюйм] (исключая настройку [Detect automatically] [Автоматическое определение] для обоих параметров)
Вкладка [Brightness] [Яркость]	[Brightness] [Яркость] и [Contrast] [Контрастность]
Вкладка [Image processing] [Обработка изображений]	[Edge emphasis] [Выделение краев], [Color drop-out] [Исключение цвета] и [Character Emphasis] [Выделение символов]
Вкладка [Feeding] [Подача]	Ничего (все настройки недоступны)
Вкладка [Others] [Прочее]	Ничего (доступен только флажок [Use MultiStream] [Использовать многопоточный режим])

Практические примеры

Сохранение настройки драйвера сканера

Windows

Закончив выбор настройки, нажмите кнопку [Save] [Сохранить] в разделе [User Preference] [Предпочтения пользователя], чтобы сохранить настройку.

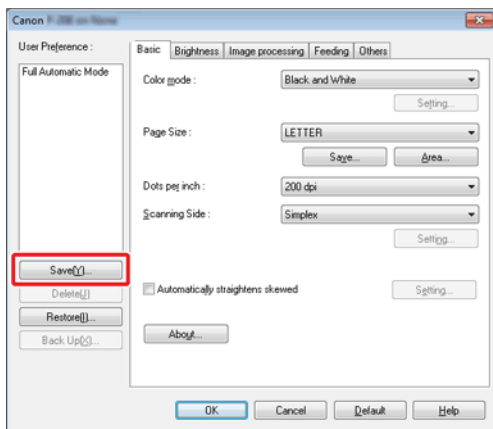

Сохраненная настройка будет включена в список. Кнопкой [Delete] [Удалить] можно удалить настройку из списка, а кнопками [Back Up] [Копировать] и [Restore] [Восстановить] – соответственно сохранить и восстановить файл конфигурации.

Mac

Закончив выбор настройки, выберите в меню [Favorite Settings] [Любимые настройки] пункт [Add/Delete] [Добавить/удалить], чтобы сохранить настройку.

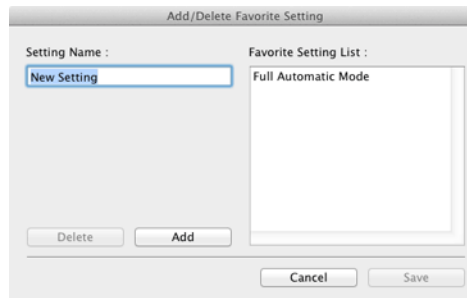

По нажатию кнопки [Add] [Добавить] текущая настройка вносится в список любимых настроек [Favorite Setting List]. Для удаления настройки из списка используйте кнопку [Delete] [Удалить].



ПРИМЕЧАНИЕ

Стандартную настройку [Full Automatic Mode] [Режим полной автоматике] нельзя удалить из списка любимых настроек.



ПРИМЕЧАНИЕ

Стандартную настройку [Full Automatic Mode] [Режим полной автоматике] нельзя удалить из списка [User Preference] [Предпочтения пользователя].

Глава 10 Регулярное обслуживание

Для поддержания максимального качества сканирования регулярно чистите сканер и выполняйте техническое обслуживание, как описано ниже.

Очистка сканера 99

Очистка стекла сканера и роликов 100

ВНИМАНИЕ

- Перед чисткой корпуса и внутренних частей сканера выключите его электропитание и отсоедините сетевой шнур от электросети.
- Не используйте для очистки сканера аэрозоли. Они могут намочить точные механизмы, такие как источник света, и вызвать неисправность сканера.
- Запрещается использовать для очистки сканера разбавитель для краски, спирт и другие органические растворители. Это может привести к повреждению или обесцвечиванию корпуса сканера, а также создать угрозу возгорания или поражения электрическим током.

Очистка сканера

Для очистки корпуса сканера от загрязнений протрите его тканевой салфеткой, смоченной водой или раствором мягкого моющего средства и тщательно выжатой. Затем удалите влагу с помощью сухой салфетки из мягкой ткани.



ВНИМАНИЕ

Не используйте грубую или грязную ткань: она может поцарапать сканер.

Внутренняя очистка сканера

Пыль или частицы бумаги внутри сканера могут вызвать появление линий или пятен на отсканированных изображениях. Периодически очищайте окно подачи документов и внутренние детали сканера от пыли и частиц бумаги с помощью сжатого воздуха. По окончании продолжительного сеанса сканирования выключите сканер, а затем удалите все частицы бумаги, оставшиеся внутри сканера.

Очистка стекла сканера и роликов

Если на отсканированных изображениях заметны полосы или если отсканированные документы становятся грязными, стекло сканера или ролики внутри сканера могут быть загрязнены. Периодически очищайте их.

- 1 Откройте лоток подачи.

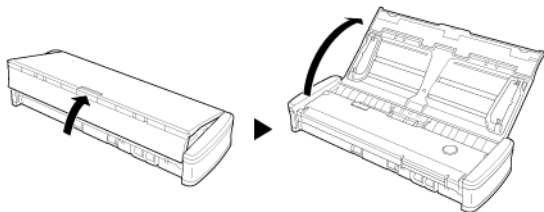

- 2 Откройте крышку устройства подачи.

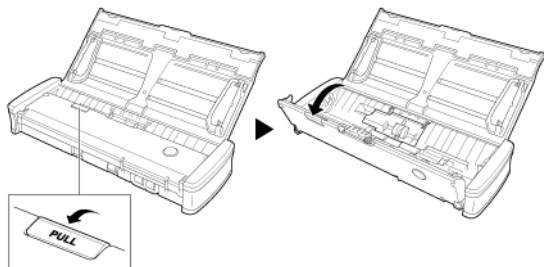

- 3 Струей сжатого воздуха удалите пыль и частицы бумаги изнутри сканера.

- 4 Удалите загрязнения со стекла сканера, разделителя и роликов внутри сканера (эти детали обозначены на рисунке цветом: ).

Протрите стекло сканера чистой сухой тканью.

Протрите ролики сканера тканью, смоченной в воде и отжатой, а затем вытрите их насухо чистой сухой мягкой тканью.

Для очистки подающих роликов извлеките их из сканера.

Подробнее об очистке см. см. Снятие и установка подающего ролика.

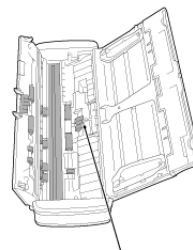

Подающие ролики

ВНИМАНИЕ

Не распыляйте воду или нейтральные моющие средства непосредственно на сканер. Они могут намочить точные механизмы, такие как источник света, и вызвать неисправность сканера.



ЭТО ВАЖНО

Царапины на стекле датчика могут вызвать появление отметин на изображениях, а также ошибки при подаче. При появлении царапин на стекле датчика обратитесь к местному официальному дилеру Canon или представителю сервисной службы.

Глава 11 Снятие и установка подающего ролика и разделителя

При замене разделителя снимайте его и устанавливайте на устройство, как указано ниже.

Замена расходных деталей	101
Снятие и установка подающего ролика.....	103
Снятие и установка разделителя.....	104
Сброс счетчиков	105

Замена расходных деталей

Подающие ролики и разделитель внутри сканера являются расходными деталями и изнашиваются при сканировании. Если подающие ролики и/или разделитель изношены, правильная подача документов становится затрудненной, и возможно застревание бумаги. Когда общее число страниц документов, поданных в сканер, превышает указанный ниже порог, при подключении сканера к компьютеру появляется сообщение. В таком случае необходимо заменить деталь, указанную в сообщении. Подробнее о расходных деталях.



ЭТО ВАЖНО

За подробной информацией о запасных частях обращайтесь к местному официальному дилеру Canon или представителю сервисной службы.

Подающие ролики: 100 000 листов

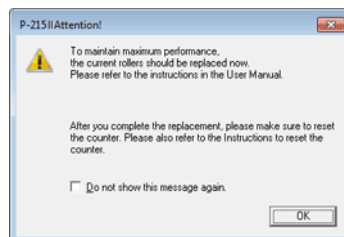

Mac

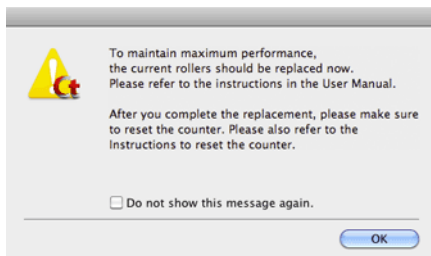

Разделитель: 10 000 листов

Windows

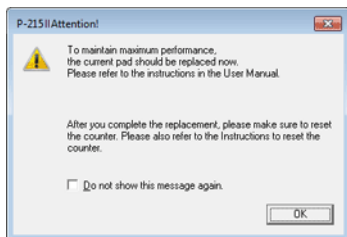

Mac



После замены роликов также следует сбросить счетчик отсканированных страниц.



ПРИМЕЧАНИЕ

Это сообщение дает лишь примерное указание на необходимость замены подающих роликов и разделителя. Износ этих деталей может наступить раньше, например, при сканировании большого числа страниц с шероховатой поверхностью.

Снятие и установка подающего ролика

Снятие и установка подающего ролика осуществляются в описанной ниже последовательности.

Снятие подающего ролика

1 Откройте лоток подачи.

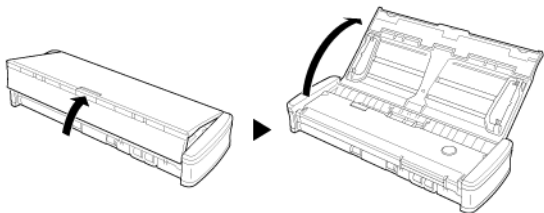

2 Откройте крышку устройства подачи.

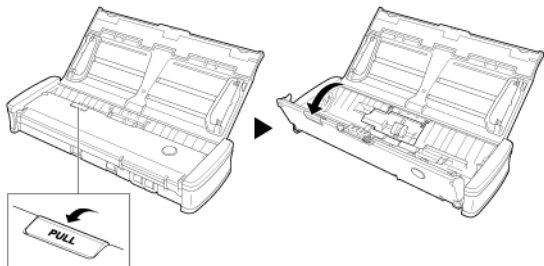

3 Откройте крышку ролика.

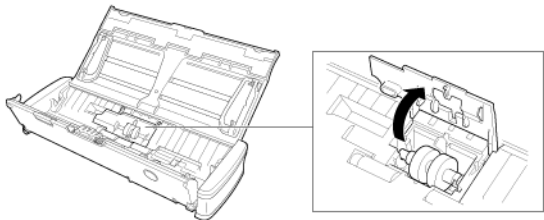

4 Сдвиньте подающие ролики влево.

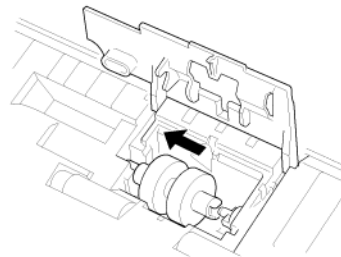

5 Извлеките подающие ролики.

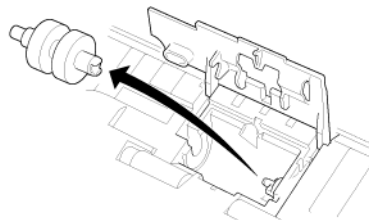

Установка подающего ролика

Для замены подающего ролика выполните следующие действия.

1 Вставьте новые подающие ролики. Совместите прорезь на ролике с валом на боковой поверхности ниши роликов.

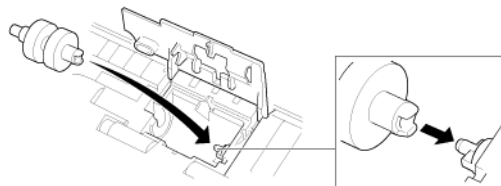

- 2 Сдвиньте подающие ролики вправо.

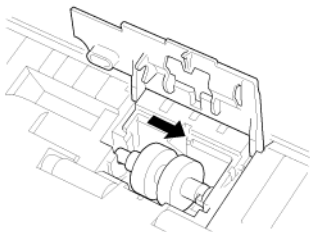

- 3 Полностью закройте крышку роликов.

Для полного закрытия нажимайте на крышку, пока не послышится щелчок. Неполное закрытие крышки роликов вызовет проблемы с подачей документов.

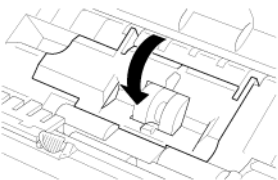

- 4 Закройте крышку устройства подачи.

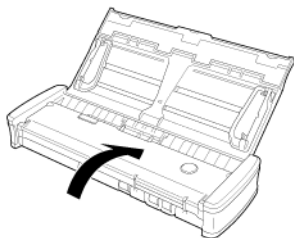

Снятие и установка разделителя

При замене разделителя снимайте его и устанавливайте на устройство, как указано ниже.

Снятие разделителя

- 1 Откройте лоток подачи.

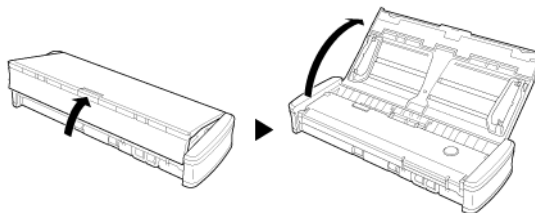

- 2 Откройте крышку устройства подачи.

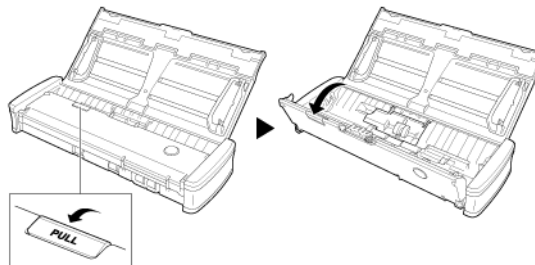

- 3 Извлеките разделитель.

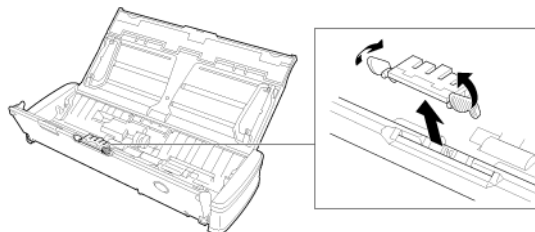

Установка разделителя

- 1 Установите разделитель.

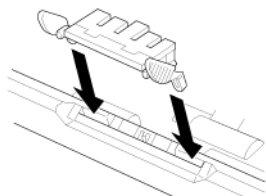

- 2 Закройте крышку устройства подачи.

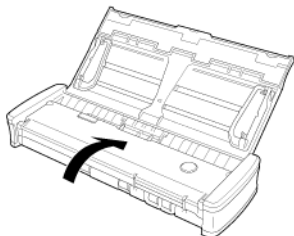

ЭТО ВАЖНО

Вставляя разделитель, нажимайте на него, пока не послышится щелчок. Если разделитель вставлен не полностью, возможны ошибки при подаче документов.

Сброс счетчиков

Сброс счетчиков После замены подающих роликов или разделителя обязательно обнулите внутренние счетчики сканера, как указано ниже.



ЭТО ВАЖНО

Описанный в этом разделе порядок действий применяется, если переключатель автозапуска на задней панели сканера находится в положении «OFF» (ВЫКЛ).

Если переключатель автозапуска находится в положении «ON» (ВКЛ) (когда используется только программа CaptureOnTouch Lite, а программа CaptureOnTouch и драйвер сканера не установлены на компьютере), сброс счетчиков таким способом невозможен.

В этом случае счетчики можно сбросить из программы CaptureOnTouch Lite.

Windows

- 1 Войдите в Windows с правами администратора.
- 2 Нажмите кнопку [Start] [Пуск] и последовательно выберите команды [All Programs] [Все программы], [Canon P-xxx] и [Canon imageFORMULA Utility].

Утилита imageFORMULA начнет работу.

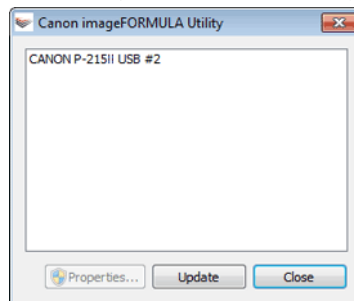



ПРИМЕЧАНИЕ

В Windows 8.1/8 эту программу можно найти так:

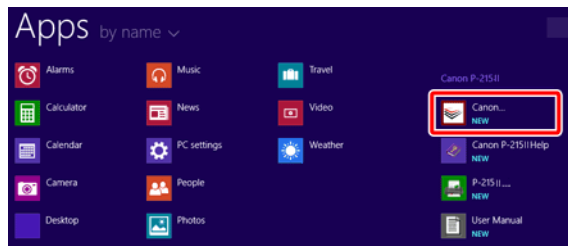

- Щелкните пункт [Canon P-xxx USB] и нажмите кнопку [Properties] [Свойства].

Откройте вкладку [Maintenance] [Обслуживание] и обнулите счетчики.

При замене подающих роликов нажмите кнопку [Reset] [Сброс] около пункта [Current Rollers] [С установленными роликами].

При замене разделителя нажмите кнопку [Reset] [Сброс] около пункта [Current Pad] [С установленным разделителем].

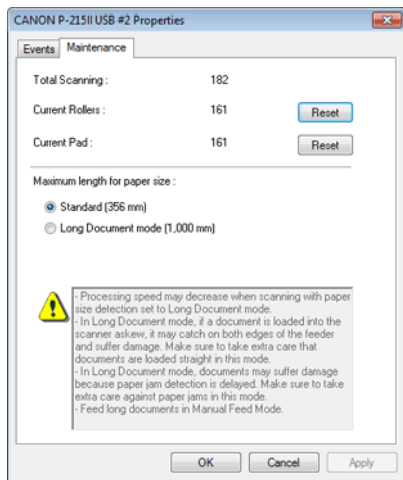

- Нажмите кнопку [OK], чтобы закрыть окно свойств сканера.

Mac

- Откройте окно [Detail Settings] [Подробные настройки] драйвера сканера.

См. «Настройки выбора документа»

- Нажмите кнопку . Откроется диалоговое окно [Scanner Information] [Сведения о сканере].

Появится диалоговое окно [Scanner Information] [Сведения о сканере].

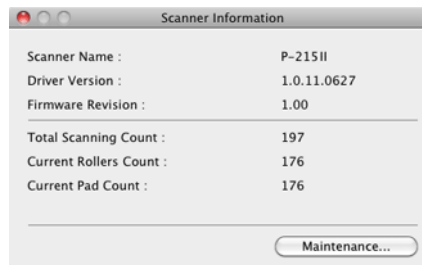

- Нажмите кнопку [Maintenance] [Обслуживание].

Появится диалоговое окно [Maintenance].

- Обнулите счетчики.

При замене подающих роликов нажмите кнопку [Reset] [Сброс] около пункта [Current Rollers Count] [С установленными роликами].

При замене разделителя нажмите кнопку [Reset] [Сброс] около пункта [Current Rollers Count] [С установленным разделителем].

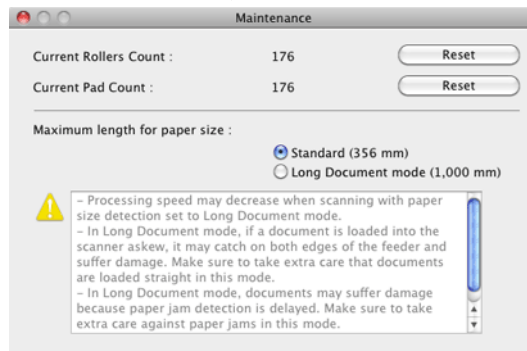

- Нажмите кнопку  для закрытия диалогового окна.

Глава 12 Удаление программного обеспечения

Если драйвер сканера или программа CaptureOnTouch не работает должным образом, удалите их, выполнив следующие действия. Затем вновь установите программное обеспечение с установочного диска. -> «Установка программного обеспечения» на стр.20

Удаление 107

Удаление

→ Windows

→ Mac

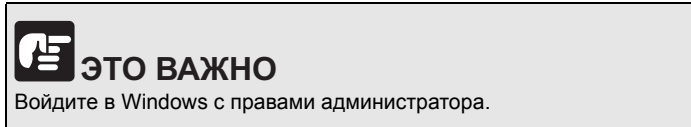

Windows

- 1** На панели задач Windows нажмите кнопку [Start] [Пуск] и выберите пункт [Control Panel] [Панель управления].
- 2** Щелкните пункт [Uninstall a program] [Удалить программу] ([Add or Remove Programs] [Установка и удаление программ] в Windows XP).
Откроется диалоговое окно [Uninstall or change a program] [Удалить или изменить программу].
- 3** В списке программ выберите программное обеспечение, которое требуется удалить, и нажмите кнопку [Uninstall] [Удалить].
Появится окно подтверждения удаления.
- 4** Нажмите кнопку [Yes] [Да].
На этом удаление программного обеспечения закончено.

Mac

Для драйверов OS X не предусмотрена программа удаления. Найдите в файловом менеджере Finder и удалите следующие файлы:

/Library/Image Capture/TWAIN Data Sources/P215II

/Applications/CaptureOnTouch P-215II

Глава 13 Устранение неисправностей

Извлечение застрявшей бумаги.....	108
Типичные проблемы и их решения.....	110
Неполадки программного обеспечения.....	112
Полезные советы.....	113

Извлечение застрявшей бумаги

В случае застревания бумаги при сканировании выполните следующие действия для устранения проблемы.

ВНИМАНИЕ

При извлечении застрявшей бумаги будьте осторожны. Краем бумажного листа можно поранить руку.

- 1 Удалите все документы из лотка подачи.

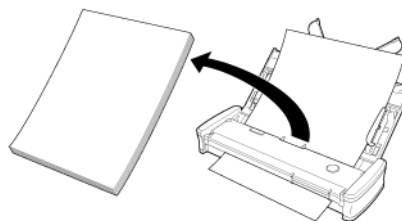

- 2 Откройте крышку устройства подачи.

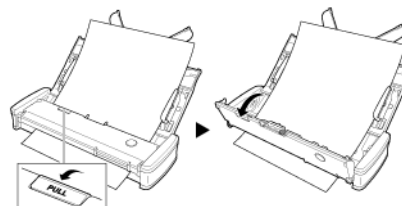

- 3 Извлеките застрявший документ со стороны подачи или стороны выхода.**

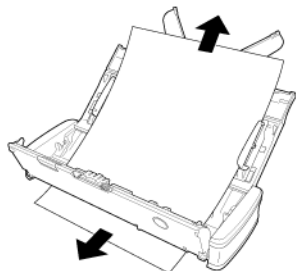

ЭТО ВАЖНО

Вытягивайте документ осторожно, не прилагая чрезмерного усилия. Если застрявшая бумага разорвется, тщательно удалите все оставшиеся обрывки. Убедитесь, что документ не зацепился за направляющие для карточек.

- 4 Закройте крышку устройства подачи.**

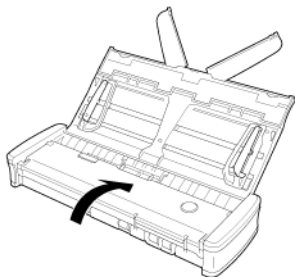

После удаления застрявшей бумаги проверьте, правильно ли была отсканирована последняя страница, и продолжите сканирование.



ПРИМЕЧАНИЕ

Если застревание бумаги или другая проблема возникла при действующей настройке драйвера сканера [Rapid recovery system] [Система быстрого восстановления], изображение последнего правильного отсканированного документа было сохранено до момента остановки сканера. Благодаря этому можно быстро возобновить сканирование после устранения причины проблемы. Прежде чем возобновлять сканирование, убедитесь, что последнее отсканированное изображение сохранено.

Устранение застрявшей карточки

Если карточка была вставлена в щель с перекосом, во время сканирования она может застрять.

При застревании карточки попробуйте вытащить ее или откройте крышку устройства подачи и удалите карточку.

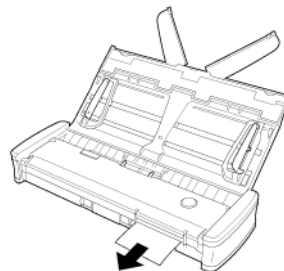

ЭТО ВАЖНО

Для удаления застрявшей карточки открывайте крышку устройства подачи медленно и осторожно. Если открыть крышку слишком широко, она может надавить на карточку и повредить ее.

Типичные проблемы и их решения

В этом разделе представлены рекомендуемые решения наиболее распространенных проблем.

В случае неполадки, которая не описана здесь, обратитесь к местному официальному дилеру Canon.

Q1 Сканер не включается.

- A1
- 1 Пока лоток подачи закрыт, сканер остается выключенным. При открытии лотка подачи сканер включается автоматически.
 - 2 Если сканер подключен к компьютеру через USB-концентратор, попробуйте удалить концентратор и подключиться непосредственно к компьютеру.

Q2 Сканер не распознается компьютером.

- A2
- 1 Убедитесь, что сканер правильно подключен к компьютеру с помощью USB-кабеля.
 - 2 Убедитесь, что сканер включен. Если сканер не включается, см. предыдущий вопрос «Q1» «Сканер не включается».
 - 3 Возможно, USB-интерфейс компьютера не поддерживает сканер. Работа сканера со всеми существующими USB-интерфейсами не гарантируется.
 - 4 Убедитесь, что для подключения сканера к компьютеру используется USB-кабель из комплекта поставки. Работа сканера со всеми существующими USB-кабелями не гарантируется.
 - 5 Если сканер подключен к компьютеру через USB-концентратор, попробуйте удалить концентратор и подключиться непосредственно к компьютеру.
 - 6 Если переключатель автозапуска на сканере находится в положении ON (ВКЛ), сканирование возможно только с помощью встроенного приложения CaptureOnTouch Lite. Сканирование из приложений на компьютере в этом случае не действует.
 - 7 Если сканер работает под управлением Windows и если в Диспетчере устройств около сканера отображается значок «?», «!» или «хх», удалите сканер в Диспетчере устройств и переустановите драйвер сканера.

Q3 Документы подаются с перекосом (отсканированные изображения наклонены).

- A3
- 1 Загрузите в сканер меньшее количество страниц и повторите сканирование.
 - 2 Сдвиньте направляющие до касания краев документа и загружайте документы так, чтобы они подавались прямо.
 - 3 В окне настроек драйвера сканера включите настройку [Automatically straightens skewed] [Автоматически выпрямлять перекосы] (или [Deskew] [Исправление перекосов]).
 - 4 Если с момента последней очистки роликов было отсканировано много страниц, очистите ролики и разделитель. При очистке сканера см. «Очистка стекла сканера и роликов» на стр. 100. При замене см. «Замена расходных деталей» на стр. 101.
 - 5 Убедитесь, что разделитель надежно прикреплен.
 - 6 Иногда идеально прямое сканирование документа невозможно из-за особенностей конструкции сканера.

Q4 Приложение CaptureOnTouch Lite не запускается.

- A4
- 1 Если переключатель автозапуска на сканере находится в положении OFF (ВЫКЛ), встроенное приложение CaptureOnTouch Lite не запускается. Закройте лоток подачи, чтобы выключить сканер, а затем переведите переключатель автозапуска в положение ON (ВКЛ).
 - 2 Использование CaptureOnTouch Lite может быть невозможно, если доступ к USB-устройствам блокируется защитным программным обеспечением на компьютере.

Q5 После подключения сканера появляется экран автозапуска, но сканирование с помощью CaptureOnTouch невозможно.

- A5
- Если переключатель автозапуска на сканере находится в положении ON (ВКЛ), сканирование возможно только с помощью встроенного приложения CaptureOnTouch Lite. Закройте лоток подачи, чтобы выключить сканер, а затем переведите переключатель автозапуска в положение OFF (ВЫКЛ).

Q6 **Документы сканируются без учета настроек, заданных в драйвере сканера.**

A6 При сканировании с использованием панели [Select document] [Выберите документ], зарегистрированной в CaptureOnTouch, настройки CaptureOnTouch имеют приоритет над настройками драйвера сканера. Измените настройки панели или создайте новую панель с требуемыми условиями сканирования.

Q7 **На отсканированных изображениях видны белые линии или полосы.**

A7 Очистите стекло сканера с обеих сторон и ролики. Если обнаруживается липкое вещество, такое как клей или корректирующая жидкость, тщательно протрите, слегка надавливая, ту область, в которой появляются линии. Об очистке сканера см. «Глава 10 Регулярное обслуживание». Если очисткой не удастся устранить проблему, возможно, внутреннее стекло поцарапано. Обратитесь к местному официальному дилеру Canon.

Q8 **Не сканируются некоторые страницы.**

A8 Если для параметра драйвера сканера [Scanning Side] [Сканируемые стороны] выбрана настройка [Skip Blank Page] [Пропуск пустых страниц], сканер может по ошибке пропускать документы с очень малым количеством черного цвета. Уменьшите значение [Set the likelihood of skipping blank page] [Вероятность пропуска пустой страницы] «Удаление изображений пустых страниц в двустороннем документе» на стр. 83 или выберите другой режим сканирования, например, [Simplex] [Односторонний] или [Duplex] [Двусторонний]. Если страницы пропускаются вследствие двойной подачи, см. вопрос Q9, «Застревание (или двойная подача) документов».

Q9 **Застревание (или двойная подача) документов.**

A9

- 1 Если подающие ролики и разделитель были установлены правильно, при необходимости очистите их. Об очистке и замене деталей см. «Глава 11 Снятие и установка подающего ролика и разделителя».
- 2 Причиной сбоев при сканировании может быть слипание страниц документов под действием статического электричества. Пролистайте документы перед загрузкой в сканер.

Q10 **Отсканированные изображения нескольких страниц нельзя сохранить в одном файле.**

A10 В CaptureOnTouch Lite и CaptureOnTouch не поддерживается одновременное сохранение нескольких отсканированных страниц в файлах некоторых форматов.

- BMP, JPEG: В каждом файле всегда сохраняется одна страница.
- PPTX: В каждом файле всегда сохраняется несколько страниц.
- TIFF, PDF: Можно сохранить несколько страниц в одном файле, задав соответствующую настройку. Способ настройки см. «О форматах файлов».

Q11 **Все загруженные документы сканируются, но отсканированное изображение не появляется в приложении.**

A11 Если на экране настроек драйвера сканера выбран метод подачи [Panel-Feeding] [Панельная подача] или [Automatic Feeding] [Автоматическая подача], сканирование будет продолжаться даже после завершения сканирования всех документов, т.е. сканер будет ждать новых документов. Для завершения операции и отправки отсканированных изображений в приложение нажмите кнопку [STOP] [СТОП] в Windows / [Finish] [Готово] в OS X на панели управления.

Q12 Сканирование останавливается из-за нехватки памяти.

A12 Если были заданы условия сканирования, требующие большого объема памяти компьютера, сканирование может быть остановлено из-за нехватки памяти. Хотя это зависит от доступного объема памяти компьютера, вероятность нехватки памяти повышается при сочетании следующих условий сканирования.

- Выбран режим цветности [24-bit Color] [24-битный цвет]
- Выбран большой размер страницы (например, Legal). Может быть также выбран размер страницы [Scanner's Maximum] [Максимальный для сканера].
- В поле [Dots per inch] [Точек на дюйм] указано высокое разрешение (600 dpi и др.).

При появлении сообщения о нехватке памяти во время сканирования остановите сканирование, измените условия сканирования (например, уменьшите разрешение или размер страницы) и попробуйте начать сканирование снова. Кроме того, потребление памяти при сканировании можно снизить, отключив настройки [Moire Reduction] [Устранение муара] и [Prevent Bleed Through / Remove Background] [Предотвратить просвечивание / Удалить фон].

Q13 При подаче документов сканер издает необычные звуки.

A13 Качество бумаги некоторых документов может вызвать необычные шумы, однако это не указывает на неисправность сканера.

Неполадки программного обеспечения

В этом разделе описаны способы диагностики и устранения неполадок в работе прилагаемого к сканеру программного обеспечения (CaptureOnTouch).

Сканирование выполняется слишком медленно

- 1 Закройте все остальные работающие программы.
- 2 Сканирование может быть замедлено вследствие нехватки памяти из-за резидентных приложений, таких как антивирусные программы. Закройте такие резидентные программы, чтобы освободить память.
- 3 При недостатке свободного места на диске сканер может быть не в состоянии создать необходимые временные файлы для отсканированных данных. Удалите ненужные данные с жесткого диска, чтобы освободить место.
- 4 Сканирование замедлено, если USB-порт компьютера не поддерживает стандарт Hi-Speed USB 2.0.
- 5 Если используется обычный USB-кабель, не соответствующий стандарту Hi-Speed USB 2.0, замените его кабелем из комплекта поставки сканера.
- 6 Если сканер подключен к компьютеру через USB-концентратор, не поддерживающий Hi-Speed USB 2.0, удалите концентратор и подключите сканер непосредственно к компьютеру.

Файлы отсканированных изображений не удается открыть в приложении

- 1 Изображения, сохраненные в виде многостраничных файлов TIFF, можно открывать только в программах, поддерживающих этот формат.
- 2 Изображения, сохраненные в виде сжатых файлов TIFF (одностраничных и многостраничных), можно открывать только в программах, поддерживающих сжатый формат. Такая проблема возможна в программах, которые не совместимы с CaptureOnTouch. Чтобы предотвратить ее, перед сканированием выберите для формата сжатия файлов изображений настройку [None] [Нет].

Использование плагина CaptureOnTouch или Captiva Cloud невозможно

Установите .NET Framework, если этот компонент еще не установлен.

Полезные советы

Ниже приведены некоторые полезные советы по сканированию документов.

Где сохраняются отсканированные изображения? Можно ли изменить место сохранения?

Изображения сохраняются в следующих местах, определяемых настройками программ. Все папки сохранения изображений можно изменить.

- CaptureOnTouch
Как при стандартном сканировании, так и при использовании быстрой команды сканирования полученные изображения сохраняются в месте, заданном на панели [Select output] [Выберите способ вывода].

Где можно задать настройки сканирования?

- CaptureOnTouch
Нажав кнопку редактирования ([]) на панели [Select document] [Выберите документ], можно изменить настройки сканирования на экране редактирования панели.

Как сохранить много страниц в одном файле или по одному файлу на каждую страницу?

При сохранении отсканированных изображений в формате BMP, PNG или JPEG каждая страница всегда записывается в отдельный файл.

При сохранении отсканированных изображений в формате PPTX все страницы записываются в один файл.

При сохранении изображений в формате PDF или TIFF можно указать одно- или многостраничный формат. См. также Q10 в «Типичные проблемы и их решения» на стр. 110.

Можно ли скопировать или восстановить настройки сканера?

- CaptureOnTouch
Настройки сканера можно скопировать и восстановить с помощью кнопок [Back up] [Копировать] и [Restore] [Восстановить] на вкладке [Basic settings] [Основные настройки] диалогового окна [Environmental settings] [Настройки окружения].

Какие правила применяются к именам файлов отсканированных изображений?

● CaptureOnTouch

Как при стандартном сканировании, так и при использовании быстрой команды сканирования для полученных изображений применяются имена файлов, заданные в настройках панели [Select output] [Выберите способ вывода]. Этот экран открывается при нажатии кнопки редактирования ([]) на панели [Select document] [Выберите документ].

Нажмите кнопку [Detail Settings] [Подробные настройки] на этом экране. Задайте все или некоторые настройки, указанные ниже.

Настройка	Описание
File name (Имя файла)	Любая строка текста, которая будет включена в имя файла.
Add date and time (Добавлять дату и время)	К именам файлов дописываются дата и время. Выберите формат даты в списке. YYYY = год, MM = месяц, DD = число месяца. Время добавляется после даты.
Add counter to file names (Добавлять счетчик к именам файлов)	К именам файлов добавляются порядковые номера в последовательности сохранения изображений. Укажите количество цифр и начальный номер.

В поле [File name] [Имя файла] диалогового окна [File name settings] [Настройки имен файлов] показан образец имени файла.

Как пропустить пустые страницы и отсканировать только страницы с текстом?

Выберите настройку [Skip Blank Page] [Пропуск пустых страниц] на панели [Select document] [Выберите документ] или на экране настроек драйвера сканера, затем начните сканирование.

Как сканировать карточки?

Вставьте карточку в щель для карточек. Укажите размер карточки или выберите [Match original size] [По размеру оригинала] в Windows или [Auto-detection] [Авто-обнаружение] в OS X, затем начните сканирование. Подробнее см. «Загрузка карточек» на стр. 30.

Как загрузить и отсканировать пакет документов разного размера?

Выберите размер страницы [Match original size] [По размеру оригинала] в окне настроек драйвера сканера, затем выполните сканирование. Подробнее см. «Сканирование документов нестандартных размеров» на стр. 81.

Как лучше всего отсканировать визитные карточки или фотографии?

Выберите размер страницы [Match original size] [По размеру оригинала] в окне настроек драйвера сканера, затем выполните сканирование. Также можно задать размер карточек или фотографий, которые предполагается сканировать. Подробнее см. «Сканирование документов нестандартных размеров» на стр. 81.

Если требуется отсканировать фотографию с качеством документа, в окне настроек драйвера сканера выберите [Correct for picture quality image] [Коррекция качества снимка], затем выполните сканирование. Подробнее см. «Получение изображения фотографического качества» на стр. 88.

Края отсканированных изображений не сохраняются при настройке [Page Size] [Размер страницы] – [Match original size] [По размеру оригинала](Windows) или [Detect automatically] [Автоматическое определение](OS X) на экране настроек драйвера сканера Как избежать потери краев изображения?

Снимите флажок [Trimming] [Обрезка] на вкладке [Image processing] [Обработка изображений] (Windows)/снимите флажок диалогового окна [Trimming] [Обрезка], которое отображается при нажатии кнопки [More] [Еще] (OS X) на экране настроек драйвера сканера. Также можно задать для настройки [Page Size] [Размер страницы] любое значение, кроме [Match original size] [По размеру оригинала] (Windows) или [Detect automatically] [Автоматическое определение] (OS X) на экране настроек драйвера сканера.

Края отсканированных изображений не сохраняются при сканировании документов с темными краями.

Как избежать потери краев изображения?

Снимите флажок [Remove Shadow] [Удаление теней] на вкладке [Image processing] [Обработка изображений] (Windows)/снимите флажок диалогового окна [Remove Shadow] [Удаление теней], которое отображается при нажатии кнопки [Image processing] [Обработка изображений] (OS X) на экране настроек драйвера сканера.

Как распечатать отсканированные данные?

- CaptureOnTouch
 - Как при стандартном сканировании, так и при использовании быстрой команды сканирования выберите настройку [Print] [Печать] на панели [Select output] [Выберите способ вывода].
 - Для использования этой функции необходимо установить плагин.
 - Чтобы установить плагин, установите соответствующий флажок во время установки CaptureOnTouch.

Как сохранить результаты сканирования?

- CaptureOnTouch
 - Все способы сохранения отсканированных изображений, кроме [Save to folder] [Сохранить в папке], в CaptureOnTouch реализованы в виде плагинов.
 - Соответствующие плагины позволяют распечатать отсканированное изображение, приложить его к сообщению электронной почты или опубликовать в различных облачных сервисах.
 - Чтобы установить плагин, установите соответствующий флажок во время установки CaptureOnTouch.
 - Доступные способы вывода зависят от того, какие плагины установлены.

Как вложить данные сканирования в электронное письмо (или отправить по электронной почте)?

- CaptureOnTouch
 - Как при стандартном сканировании, так и при использовании быстрой команды сканирования выберите настройку [Attach to E-mail] [Вложить в эл. письмо] на панели [Select output] [Выберите способ вывода].
 - Для использования этой функции необходимо установить плагин.
 - Чтобы установить плагин, установите соответствующий флажок во время установки CaptureOnTouch.

Как пользоваться функцией автоматического определения цвета?

Драйвер этого сканера содержит функцию автоматического определения цветового режима по содержанию документа.

Цветовые режимы, которые могут быть автоматически определены с помощью этой функции, зависят от используемых параметров драйвера сканера и приложения, как показано в следующей таблице:

Условие	Доступные для определения режимы
Если для настройки [Color mode] [Режим цветности] в диалоговом окне редактирования панели выбора документов в CaptureOnTouch выбрано значение [Detect automatically] [Автоматическое определение]	[Color or Gray] [Цветной или серый]
Если в драйвере сканера выбрана настройка [Full Automatic Mode] [Режим полной автоматике]	
Если в драйвере сканера задан режим цветности [Detect automatically] [Автоматическое определение] и заданы дополнительные параметры для автоопределения	Может быть выбран один из следующих режимов: <ul style="list-style-type: none">• [Color or Gray] [Цветной или серый]• [Color or Binary] [Цветной или двоичный]• [Color, Gray or Binary] [Цветной, серый или двоичный]

Глава 14 Приложение

Технические данные.....	116
Запасные части	117
Дополнительное оборудование.....	117
Наружные размеры	118

Технические данные

Основной блок

Тип	Настольный сканер с листовской подачей	
Размеры сканируемого документа		
Обычная бумага	Ширина	50,8 – 216 мм (2" – 8,5")
	Длина	70 – 356 мм (2,756" – 14") До 1000 мм (39,4") в режиме длинных документов
Открытка	Толщина (плотность)	52 – 128 г/м ² Толщина 0,06 – 0,15 мм (0,0024" – 0,0059")
	Ширина	88,9 – 108 мм (3,5" – 4,25")
	Длина	127 – 152,4 мм (5" – 6")
	Толщина (плотность)	128 – 225 г/м ² Толщина 0,15 – 0,3 мм (0,0059" – 0,0118")
Визитная карточка	Ширина	49 – 55 мм (1,93" – 2,17")
	Длина	85 – 91 мм (3,35" – 3,58")
	Толщина (плотность)	128 – 225 г/м ² Толщина 0,15 – 0,3 мм (0,0059" – 0,0118")
Карточка (по стандарту ISO/IEC)	Ширина	86 мм (3,39")
	Длина	54 мм (2,13")
	Толщина	0,76 мм (0,03") или меньше До 1,4 мм (0,055") для тисненых карточек
Метод подачи документов	Автоматический	
Сканирующий датчик	Контактный датчик изображения	
Источник света	Светодиод	
Сканирование	Одностороннее/двустороннее	
Режимы сканирования	Черно-белый, диффузия ошибок, 256 оттенков серого, дополнительное улучшение текста II, 24-битный цвет	
Разрешение сканирования	150 x 150 dpi/200 x 200 dpi/300 x 300 dpi/ 400 x 400 dpi/600 x 600 dpi	
Скорость сканирования (условия: ЦП Core 2 Duo 2,53 ГГц, ОЗУ 2 ГБ, формат документа А4)		

При питании по шине USB 2.0:

Grayscale (Оттенки серого)	Одностороннее сканирование	200 x 200 dpi	12 стр/мин
	Двустороннее сканирование	300 x 300 dpi	12 стр/мин
24-bit Color (24-битный цвет)	Одностороннее сканирование	200 x 200 dpi	14 изображений/мин
	Двустороннее сканирование	300 x 300 dpi	14 изображений/мин
	Одностороннее сканирование	200 x 200 dpi	10 стр/мин
	Двустороннее сканирование	300 x 300 dpi	6 стр/мин

- * При сканировании в двустороннем режиме с питанием только по шине USB 2.0 энергопотребление сканера может меняться в зависимости от типа сканируемого документа и вычислительной нагрузки на сканер. В таких случаях скорость сканирования может меняться.

При использовании питания по шине USB 3.0/USB 2.0 в сочетании с USB-кабелем питания:

Grayscale (Оттенки серого)	Одностороннее сканирование	200 x 200 dpi	15 изображений/мин
	Двустороннее сканирование	300 x 300 dpi	15 изображений/мин
24-bit Color (24-битный цвет)	Одностороннее сканирование	200 x 200 dpi	30 изображений/мин
	Двустороннее сканирование	300 x 300 dpi	30 изображений/мин
	Одностороннее сканирование	200 x 200 dpi	10 стр/мин
	Двустороннее сканирование	300 x 300 dpi	6 стр/мин

Интерфейс Hi-Speed USB 2.0 (также поддерживается питание по шине USB 3.0)

Наружные размеры (Ш x Г x В)

При закрытом лотке для подачи документов:
285 x 95 x 40 мм (11,22 x 3,74 x 1,57")

При открытом лотке для подачи документов:
285 x 257 x 174 мм (11,22 x 10,12 x 6,85")

Масса Около 1 кг (2,20 фунта)

Источник питания По шине USB (USB 2.0: 500 мА (при использовании только кабеля связи), 1 А (в сочетании с USB-кабелем питания); USB 3.0: 900 мА)
Через сетевой блок питания (приобретается отдельно): 6 В пост. тока, 800 мА

Потребляемая

мощность

только USB-кабель

USB 2.0: 2,5 Вт, USB 3.0: 4,5 Вт

USB-кабель и USB-кабель питания

USB 2.0: 5,0 Вт, USB 3.0: 7,0 Вт

В спящем

режиме:

1,5 Вт

При

не более 0,1 Вт

выключенном

питании

Уровень шума

не более 66 дБ

Условия эксплуатации

Температура: 10°C - 32,5°C (50°F - 90,5°F)

Влажность: 25% - 80%

Запасные части

Разделитель (код продукта: 6144B001)

Это сменная разделительная накладка. Порядок замены см. Снятие и установка разделителя.

Подающие ролики (код продукта: 6144B002)

Это сменные подающие ролики. Порядок замены см. Снятие и установка подающего ролика.



ЭТО ВАЖНО

За подробной информацией о запасных частях обращайтесь к местному официальному дилеру Canon или представителю сервисной службы.

Технические данные изделия могут быть изменены без уведомления.

Дополнительное оборудование

USB-кабель (код продукта: 6144B003)

Этот USB-кабель специально предназначен для подключения сканера к компьютеру.

Футляр (код продукта: 4179B003)

Этот футляр служит для защиты сканера при его перевозке.

Сетевой блок питания (код продукта: 6144B005AA (100 - 125 В) / 6144B006AA (220 - 240 В, Европа) / 6144B007AA (220 - 240 В, Австралия))

Это блок питания для подключения сканера к электрической сети.

Обеспечивает более высокую скорость сканирования, чем при питании через USB-кабель.

WU10 (код продукта: 6910B002 (в США и Канаде) / 6910B003 (в Европе))

При подключении сканера к опциональному устройству Wi-Fi WU10 можно переносить данные со сканера на смартфон, планшетный компьютер или другое смарт-устройство.

Условия работы соответствуют системным требованиям устройства Wi-Fi WU10. Для использования этого дополнительного устройства необходимо установить утилиту беспроводного подключения сканера.

Наружные размеры

