

# Apitor

## SuperBot

Умный конструктор Apitor  
Robot Kit (18+ в 1)

ИНСТРУКЦИЯ  
ПО ЭКСПЛУАТАЦИИ

8+

400+ PCS

Модель No.: TD-ROBOT\_008



## ПРЕДУПРЕЖДЕНИЕ

Этот продукт содержит маленькие детали и не рекомендуется к использованию детьми младше 8 лет. Инструкция по эксплуатации включает в себя важную информацию. Внимательно изучите её перед использованием.

Эксплуатация:

Данный продукт не должен использоваться в воде или влажной среде. Если на конструктор попала вода, удалите пятна или капли воды перед началом использования.

## ТЕХНИЧЕСКИЕ ХАРАКТЕРИСТИКИ

Тип: Конструктор для детей

Вес: Брутто 0,775 (кг)

Материал: Пластик

Уровень шума до 45 дБ

Источник питания: Батарейки 3 шт, Тип AA

Тип подключения: Bluetooth 2,4GHZ

Диапазон частот: Bluetooth 2402MHz to 2480 MHz

Мощность передачи: Bluetooth: -0.98dBm EIRP

КНД антенны: 1dBi

Тип антенны: PCB antenna

Размер упаковки: 345\*238\*53 мм

Мощность: DC 4,5 V; 1 A

Версия оборудования: VER01

Версия программного обеспечения: N/A

# СОДЕРЖАНИЕ

О КОНСТРУКТОРЕ АПИТОР SUPERVOT.....	2
ГЛАВНОЕ УСТРОЙСТВО УПРАВЛЕНИЯ .....	3
УСТАНОВКА БАТАРЕЕК .....	4
УСТАНОВКА ПРИЛОЖЕНИЯ.....	5
ПОДКЛЮЧЕНИЕ ГЛАВНОГО УСТРОЙСТВА УПРАВЛЕНИЯ .....	6
ИНСТРУКЦИИ ПО ПРИЛОЖЕНИЮ .....	7
СПИСОК ДЕТАЛЕЙ .....	8-9
СБОРКА ТРЕХКОЛЕСНОГО МОТОЦИКЛА .....	10-18
СБОРКА СКРЕПЕРА .....	19-31
СБОРКА ДЖИППА .....	32-51
ГИД ПО СБОРКЕ ДРУГИХ РОБОТОВ.....	52



# О ПРОДУКТЕ APITOR SUPERBOT

КОНСТРУКТОР ОТ КОМПАНИИ APITOR SUPERBOT НЕ ТОЛЬКО ЗАЙМЕТ РЕБЕНКА ИГРОЙ, НО И РАЗОВЬЕТ ТАЛАНТ К ПРОГРАММИРОВАНИЮ. ИЗ НЕГО МОЖНО СОБРАТЬ БОЛЕЕ 18 МОДЕЛЕЙ ИГРУШЕК, КОТОРЫМИ МОЖНО УПРАВЛЯТЬ С ПОМОЩЬЮ СМАРТФОНА. СОЗДАВАЙТЕ, ИГРАЙТЕ, КОДИРУЙТЕ И ИЗУЧАЙТЕ БОЛЬШЕ С APITOR SUPERBOT. СТАНЕТ ИДЕАЛЬНЫМ ПОДАРОМ ДЛЯ ДЕТЕЙ ОТ 8 ЛЕТ. ОН СОВМЕСТИМ С ДРУГИМИ СТРОИТЕЛЬНЫМИ БЛОКАМИ И ИЗ НЕГО МОЖНО СОБРАТЬ МНОЖЕСТВО РАЗЛИЧНЫХ МОДЕЛЕЙ, ИСПОЛЬЗУЯ БЛОКИ ИЗ ДРУГИХ КОНСТРУКТОРОВ.



НАУКА



ТЕХНОЛОГИИ



ИНЖЕНЕРИЯ



МАТЕМАТИКА

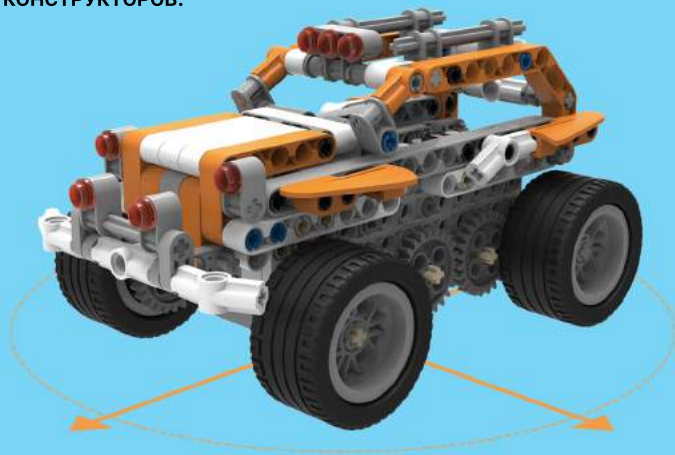

# Главный блок управления

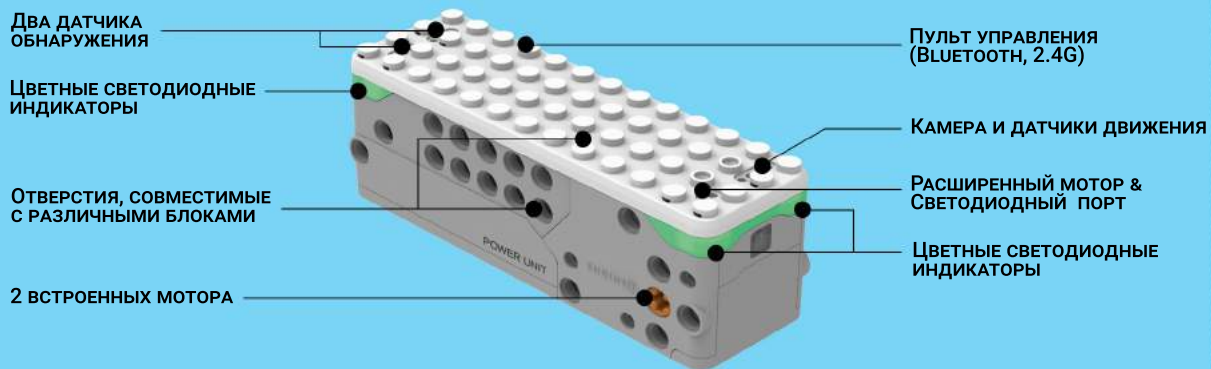

# УСТАНОВКА БАТАРЕЕК. ИНСТРУКЦИЯ:

ОТКРОЙТЕ БАТАРЕЙНЫЙ ОТСЕК

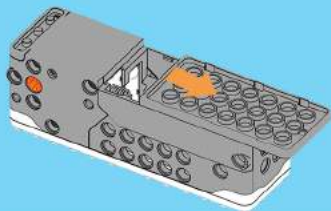

УСТАНОВИТЕ БАТАРЕЙКИ, КАК ПОКАЗАНО НА РИС.

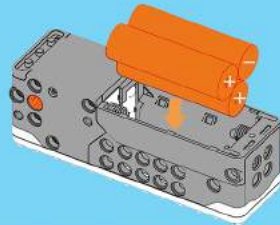

ЗАКРОЙТЕ БАТАРЕЙНЫЙ ОТСЕК

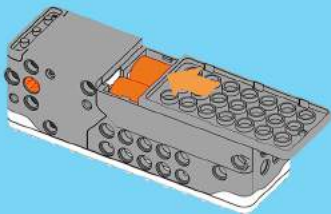

## ПРИМЕЧАНИЕ

РАЗРЯЖЕННЫЕ ИЛИ НЕРАБОТАЮЩИЕ БАТАРЕЙКИ НЕ БУДУТ ЗАРЯЖАТЬ БЛОК ПИТАНИЯ.

БАТАРЕЙКИ ОБЯЗАТЕЛЬНО ДОЛЖНЫ БЫТЬ УСТАНОВЛЕНЫ ВЗРОСЛЫМ ЧЕЛОВЕКОМ.

БАТАРЕЙКИ РАЗНЫХ МОДЕЛЕЙ, СТАРАЯ И НОВАЯ НЕ ДОЛЖНЫ БЫТЬ СОВМЕЩЕНЫ В БЛОКЕ УПРАВЛЕНИЯ.

РАЗРЯЖЕННЫЕ БАТАРЕЙКИ ДОЛЖНЫ БЫТЬ УДАЛЕНЫ ИЗ БЛОКА ПИТАНИЯ.

КОМПЛЕКТ НЕ СОДЕРЖИТ БАТАРЕЙКИ.

## УСТАНОВКА ПРИЛОЖЕНИЯ



УСТАНОВИТЕ ПРИЛОЖЕНИЕ ПОД НАЗВАНИЕМ «АПИТОР ROBOT» В APPLE STORE ИЛИ GOOGLE PLAY STORE.

# ПОДКЛЮЧЕНИЕ К БЛОКУ ПИТАНИЯ

НАЖМИТЕ НА КНОПКУ ВКЛЮЧЕНИЯ  
НА САМОМ БЛОКУ ПИТАНИЯ

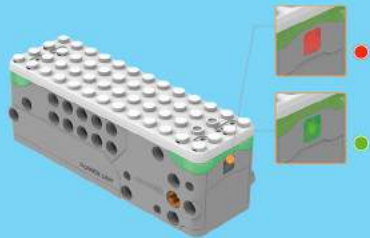

Подключение приложения к блоку питания:  
Коротко нажмите кнопку питания и включите основной блок питания, он будет мигать зеленым цветом 10 секунд.  
Включите BLUETOOTH на вашем устройстве и перейдите на страницу соединения BLUETOOTH.  
Приблизьте ваше устройство максимально близко к блоку управления и дождитесь сопряжения. Оно произойдет автоматически.



УПРАВЛЕНИЕ КОНСТРУКТОРОМ ОСУЩЕСТВЛЯЕТСЯ С ПОМОЩЬЮ МОБИЛЬНОГО ТЕЛЕФОНА ИЛИ ПЛАНШЕТА (В КОМПЛЕКТ НЕ ВХОДЯТ)  
С ПОМОЩЬЮ ПРИЛОЖЕНИЯ «ARITOR ROBOT», КОТОРОЕ МОЖНО СКАЧАТЬ В APPLE STORE ИЛИ GOOGLE PLAY STORE.



# ИНСТРУКЦИЯ ПО ИСПОЛЬЗОВАНИЮ ПРИЛОЖЕНИЯ



Постройте выбранного Вами робота шаг за шагом по инструкции. Контролируйте робота с помощью клавиш ВПЕРЕД/НАЗАД, ВЛЕВО/ВПРАВО и совершайте другие действия.



Используйте официальную программу для контроля робота, или же создайте свою собственную.



Изучите в разделе «TUTORIAL», как закодировать.



После создания собственной программы, нажмите на кнопку установки в приложении. Включите блок питания, нажмите и удерживайте около 5 секунд для включения. Робот начнет работать и двигаться автоматически по созданной ранее программе.

# ВХОДИТ В КОМПЛЕКТ

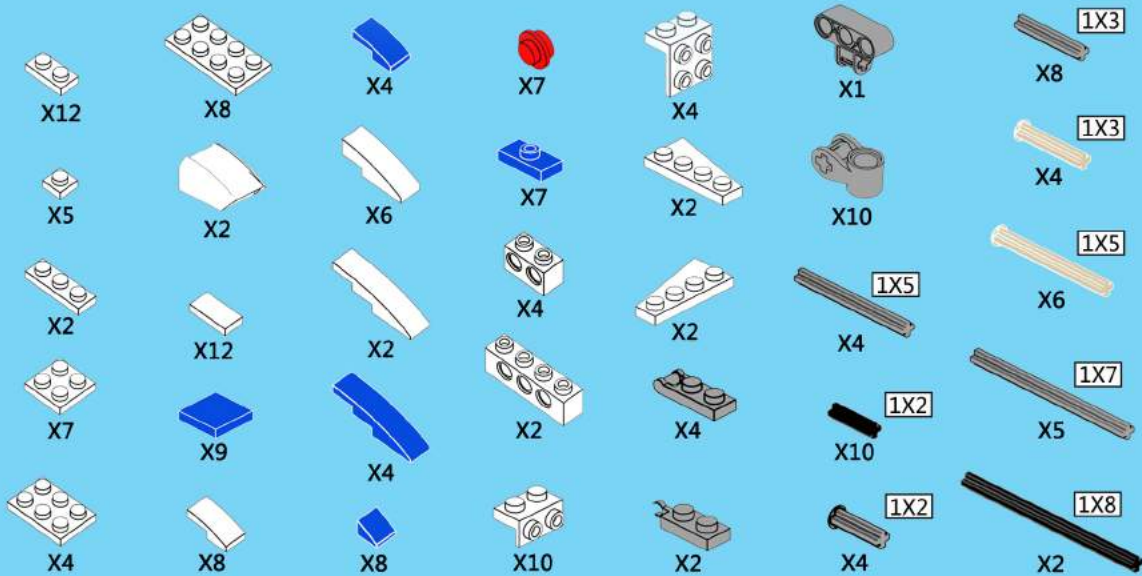

# ВХОДИТ В КОМПЛЕКТ

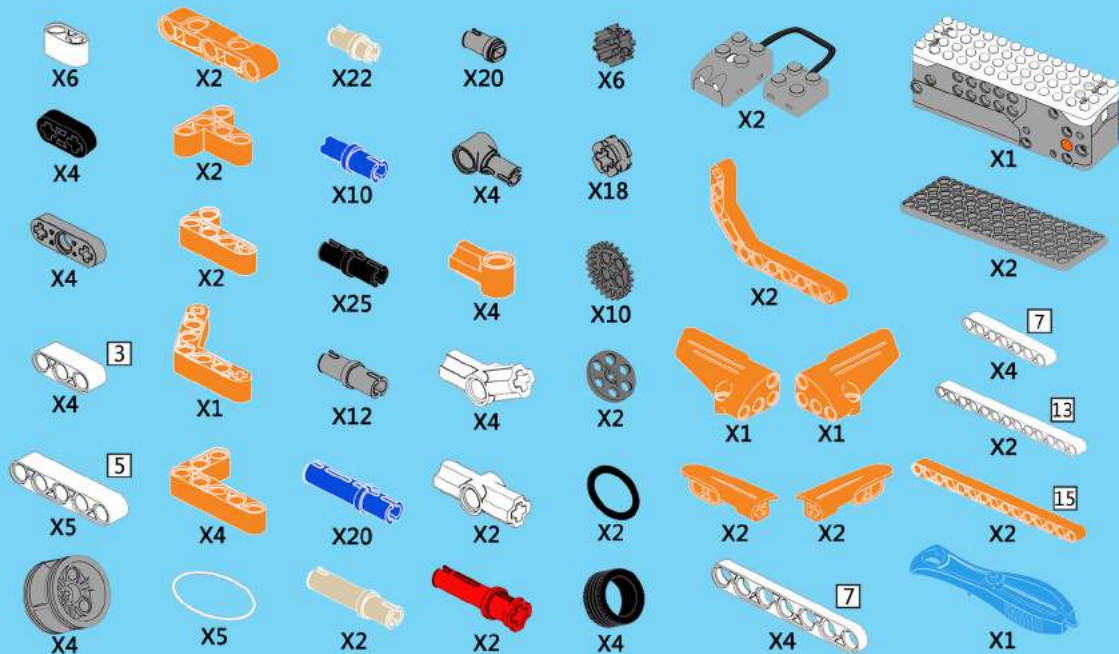

# Rubber Band Tricycle

Сложность сборки

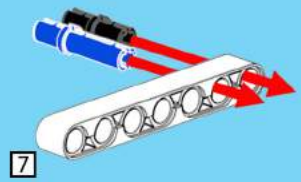
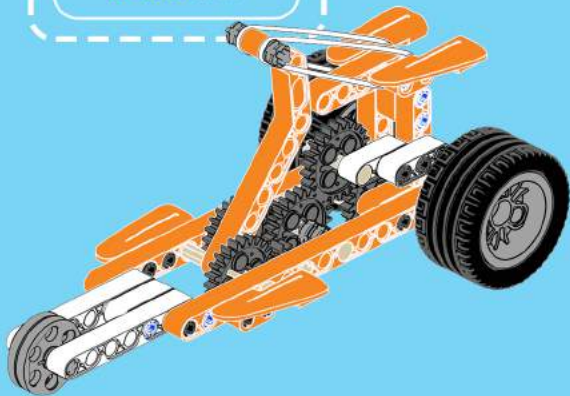

1

2

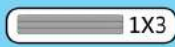
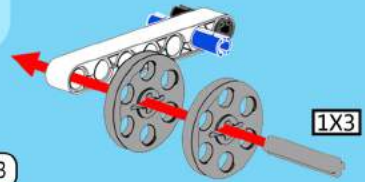

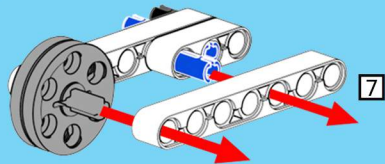
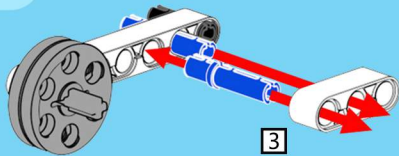

- 3
- 4
- 5
- 6

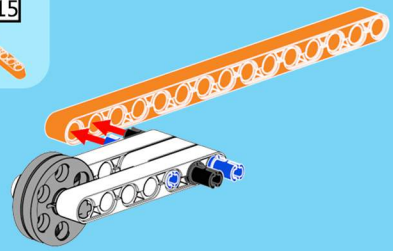
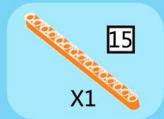
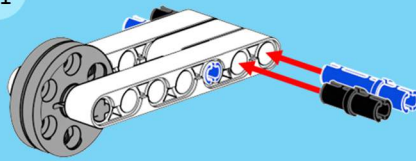

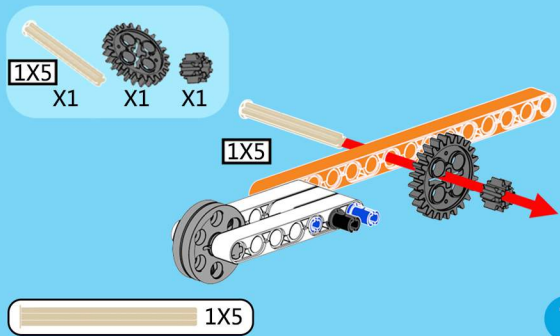

7

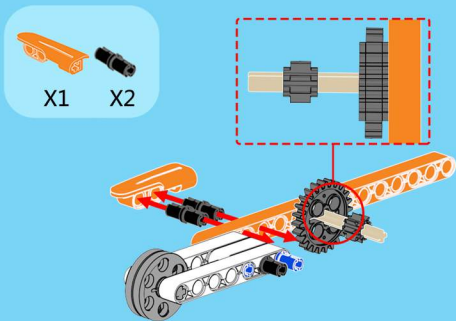

8

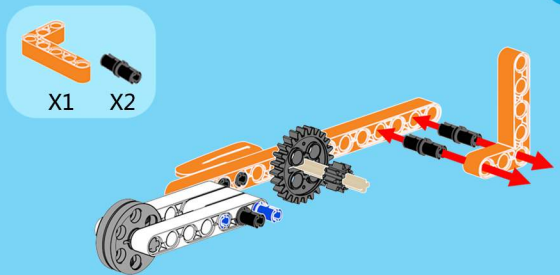

9

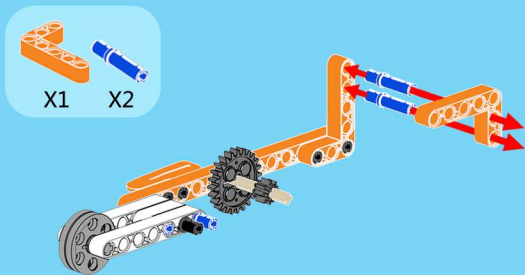

10

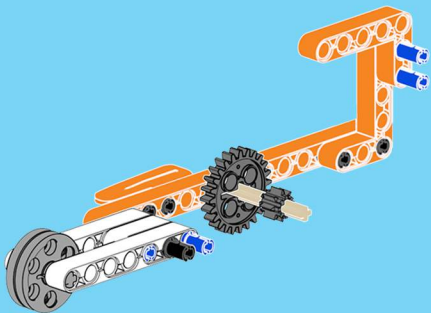

11

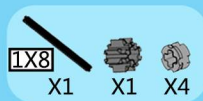

12

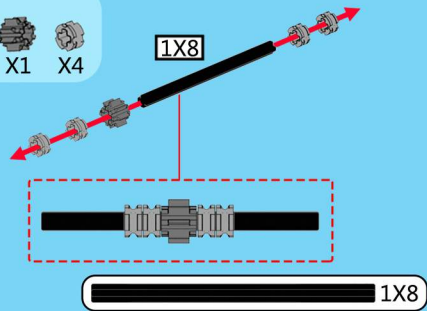

13

14

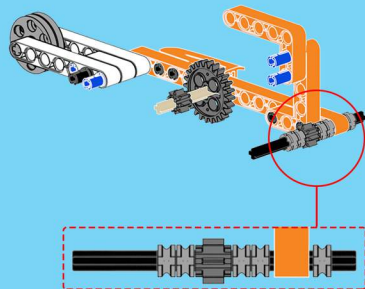
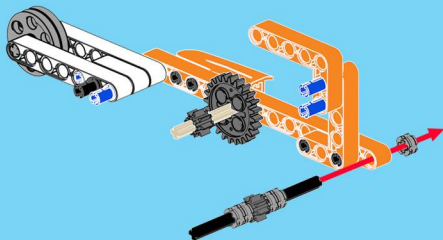

13

B



15

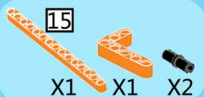

X1

X1

X2

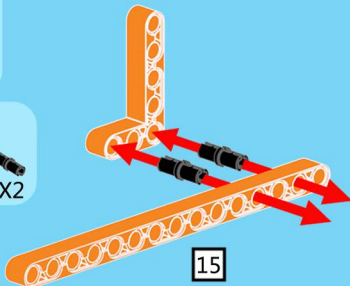

15

15

16



X1

1X5

X1

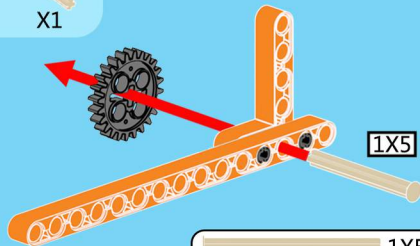

1X5

1X5

17

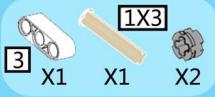

3

X1

X1

X2

1X3

1X3

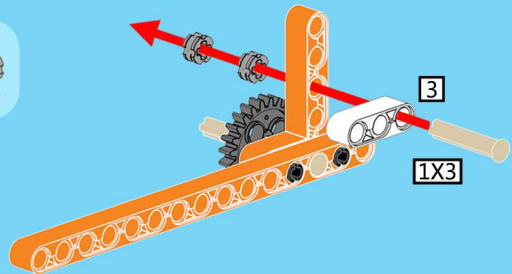

3

1X3

14



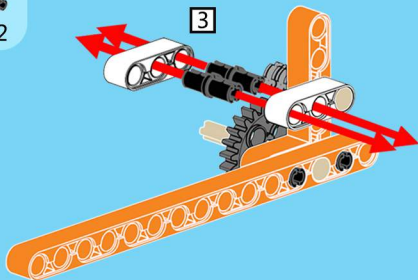

18

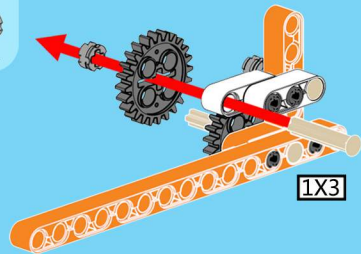
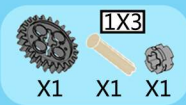

19

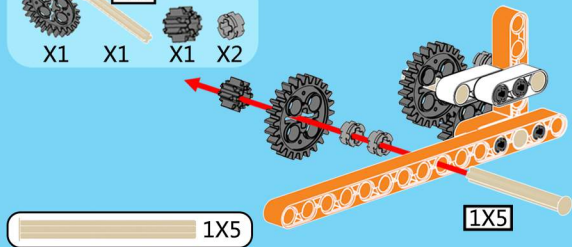
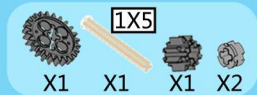

20

21

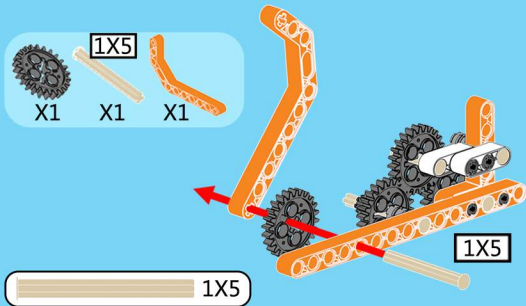

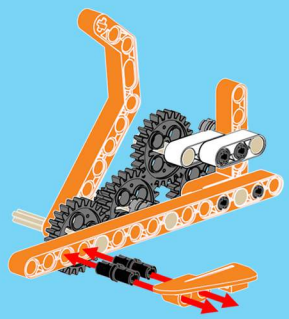

22

23

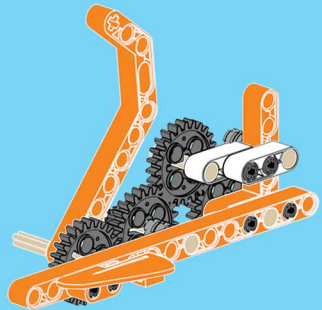

24

25

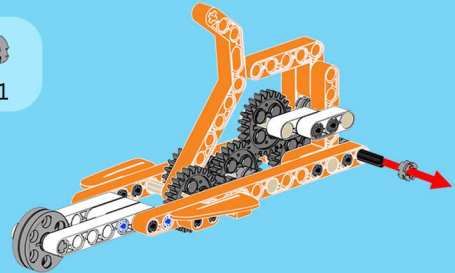
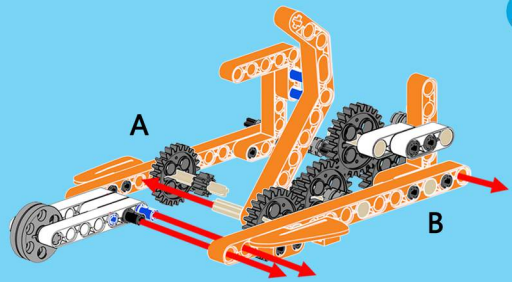

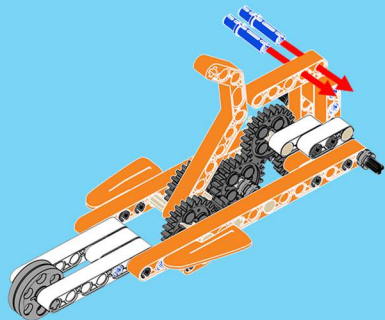

26

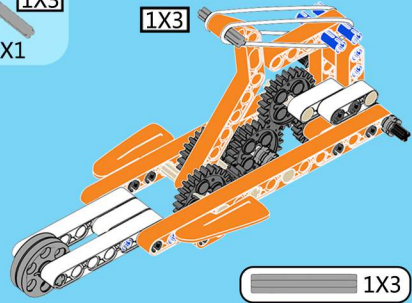
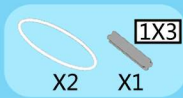

27

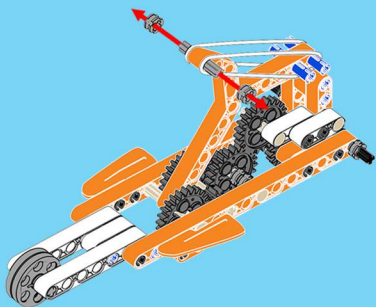

28

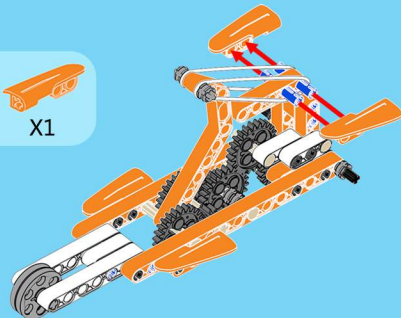

29

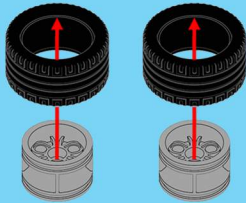

30

31

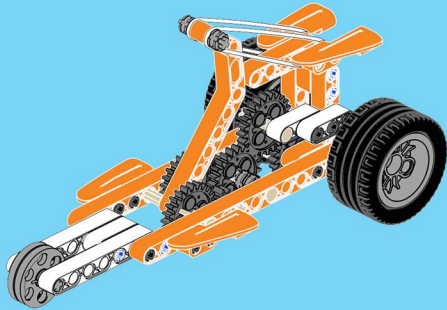
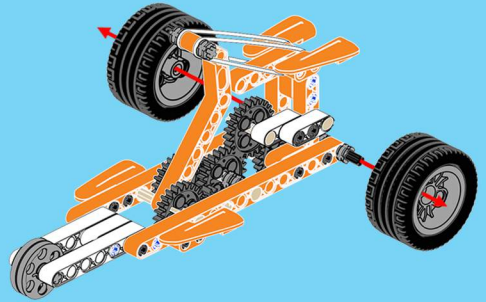

32

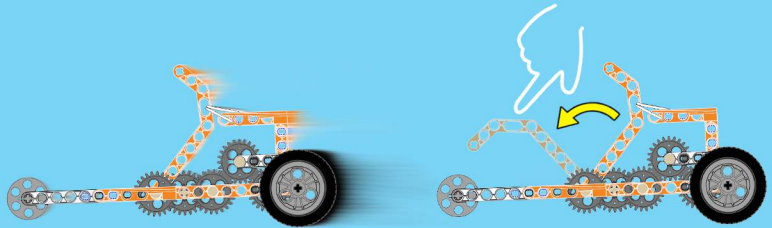

# Plough Car

Сложность сборки

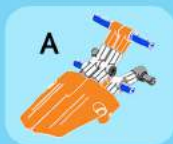
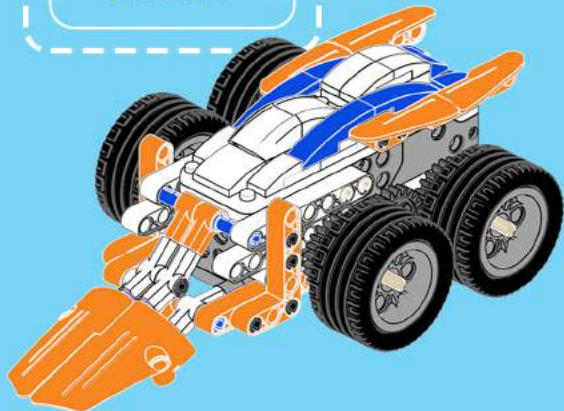

1



2

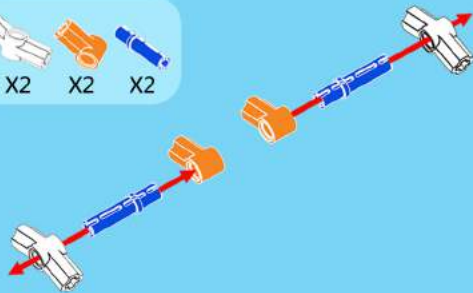

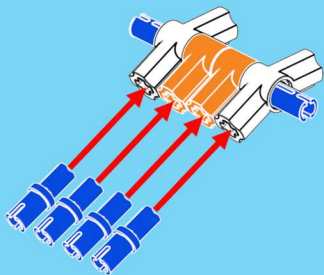

3

4

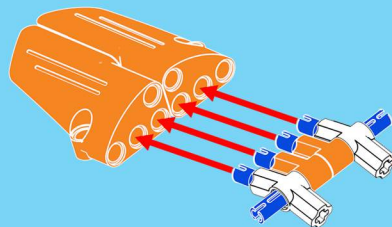

5

6

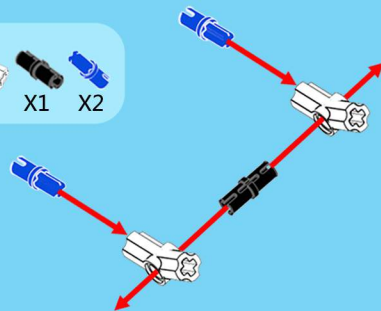
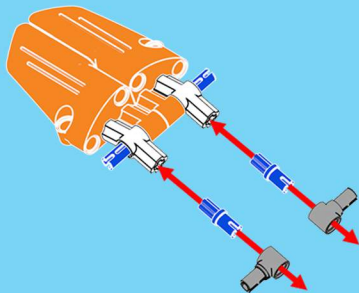

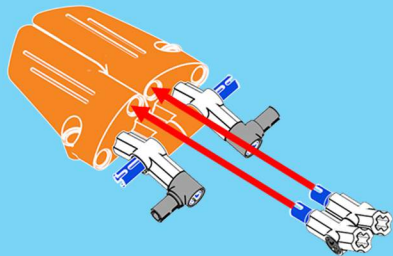

7

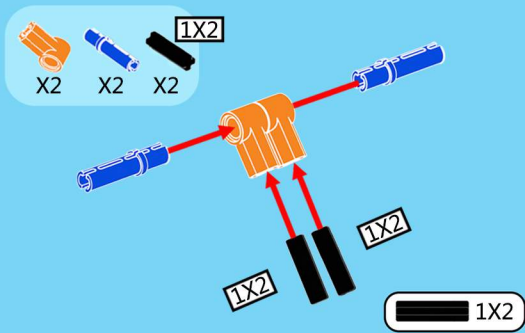

8

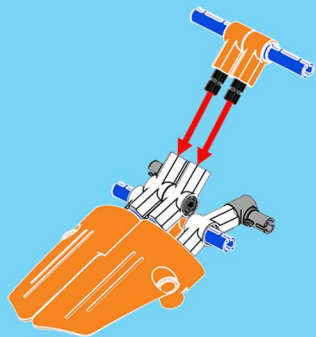

9

10

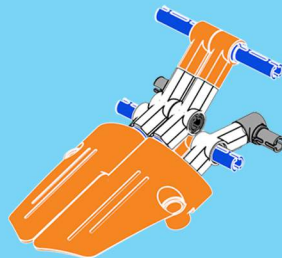



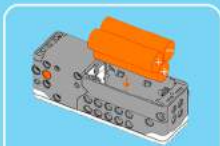
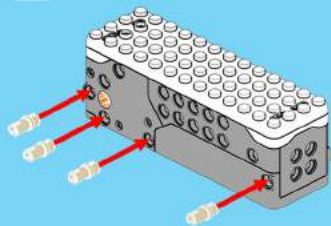

УСТАНОВИТЕ 3 БАТАРЕЙКИ AA

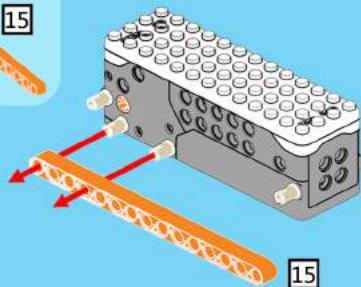

11

12

13

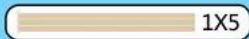
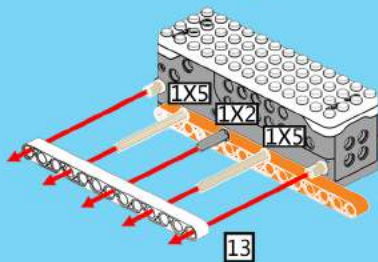
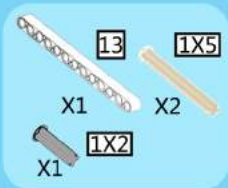

22



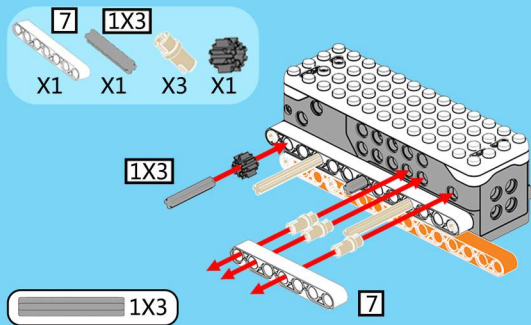

14

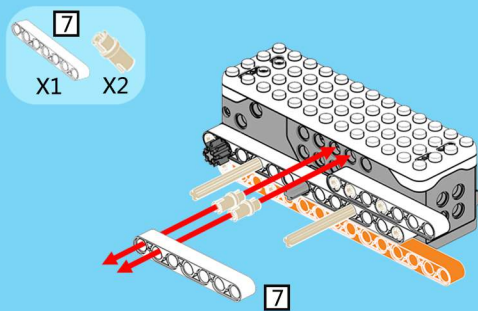

15

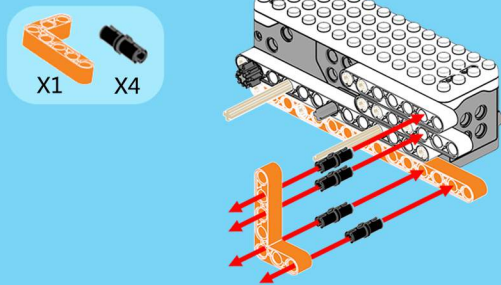

16

17

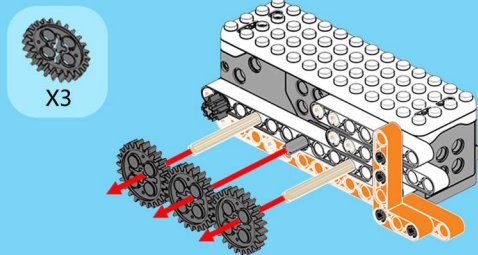

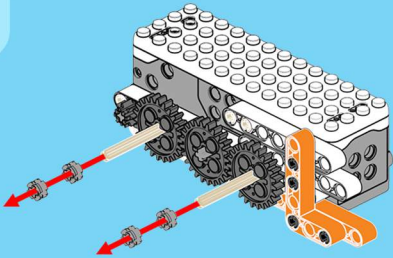

18

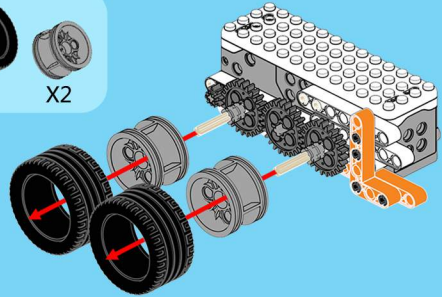

19

20

21

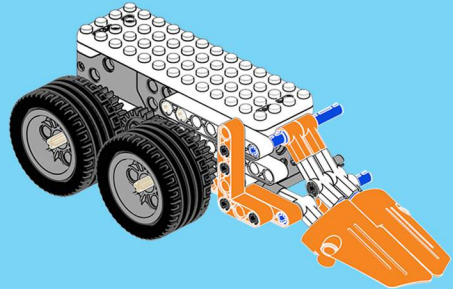
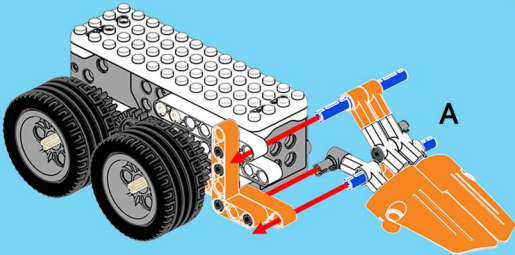

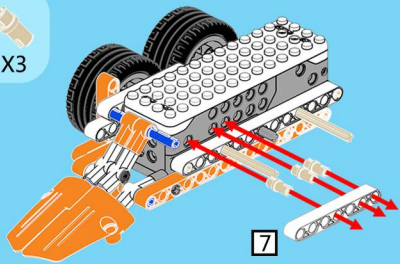
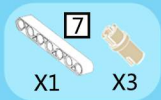
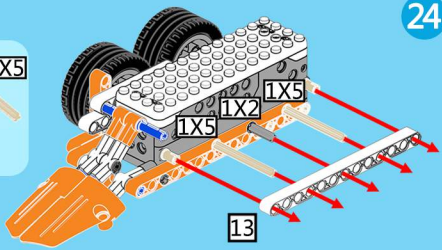
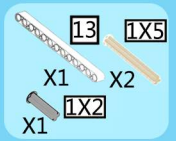
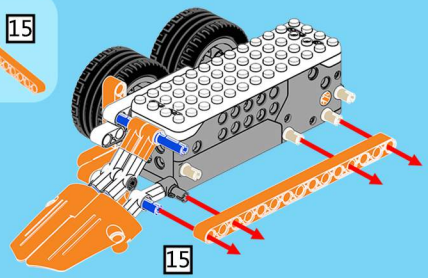
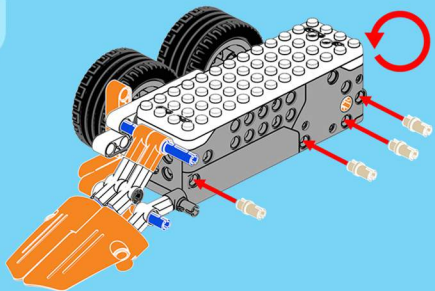

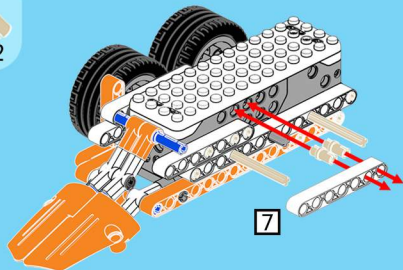
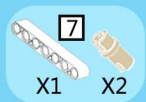

26

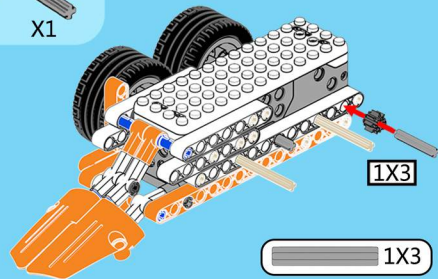
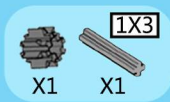

27

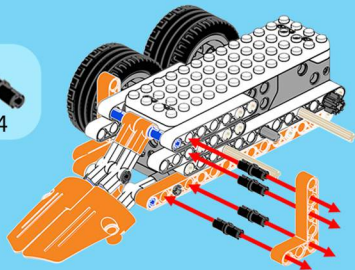
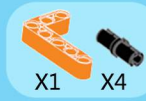

28

29

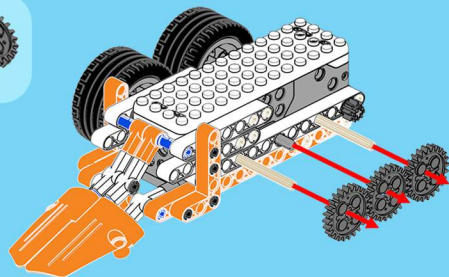



X4

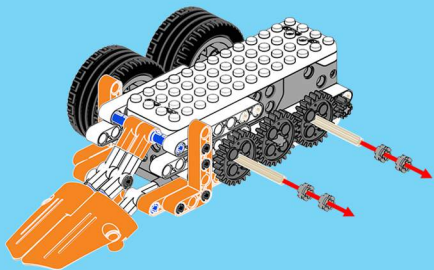

30



X2

X2

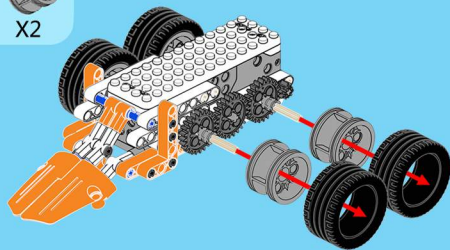

31



X4

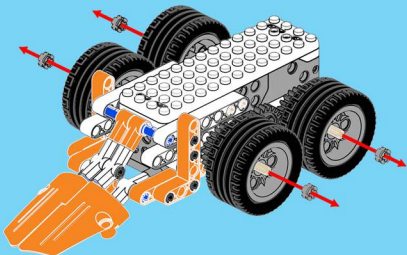

32



X1

X1

X2

33

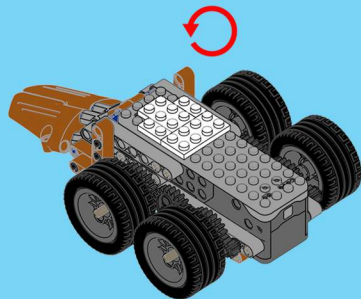



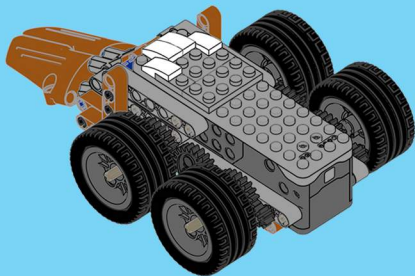

34

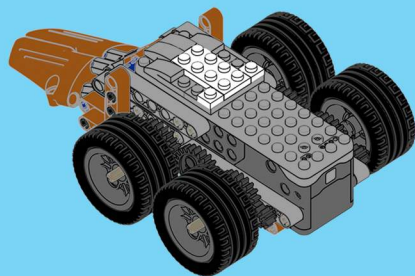

35

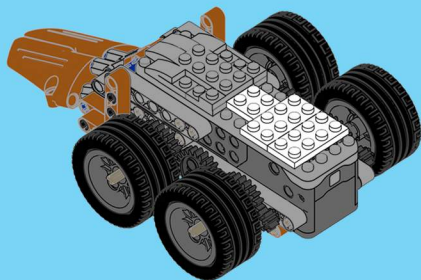
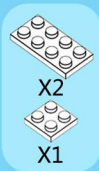

36

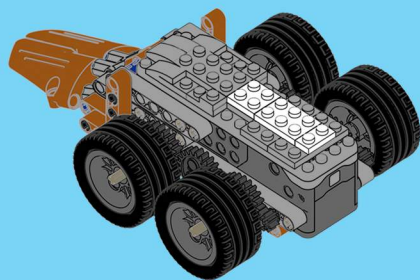

37

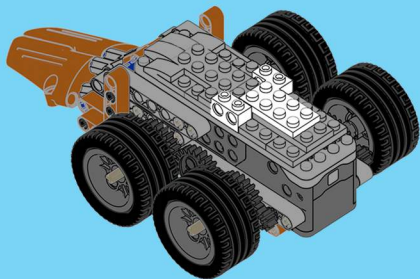

38

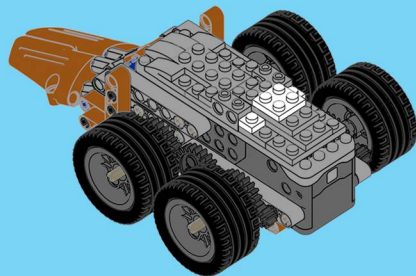

39

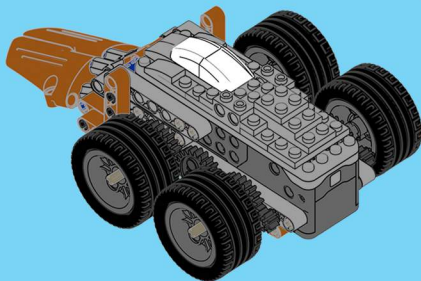

40

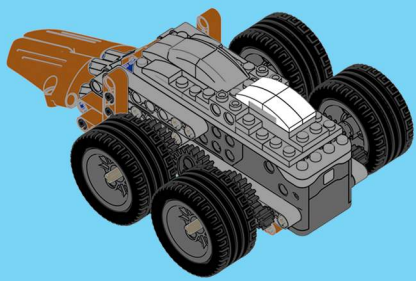

41

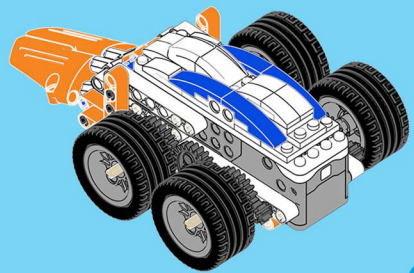

42

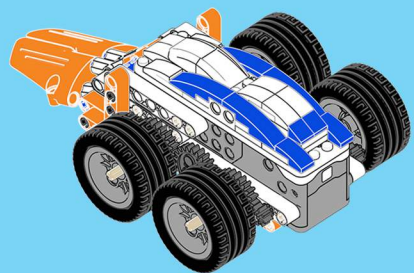

43

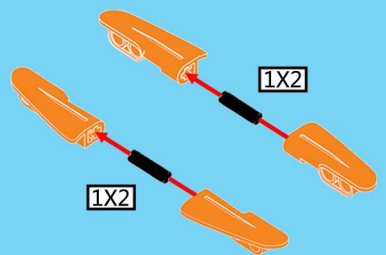
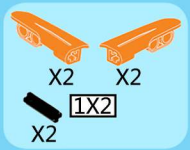

44

45

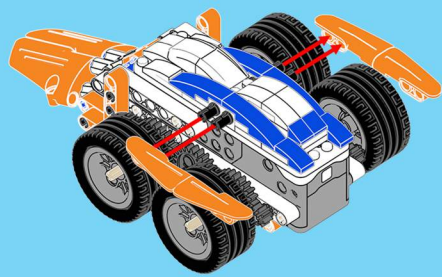



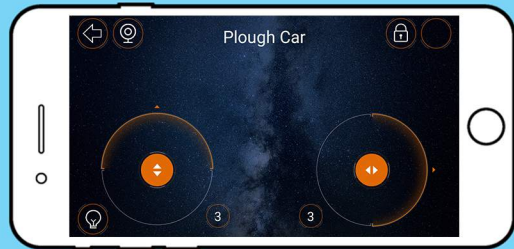
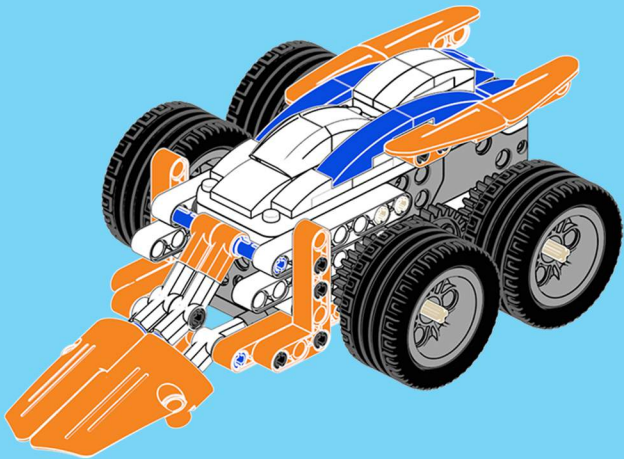

# Jeep

Сложность сборки

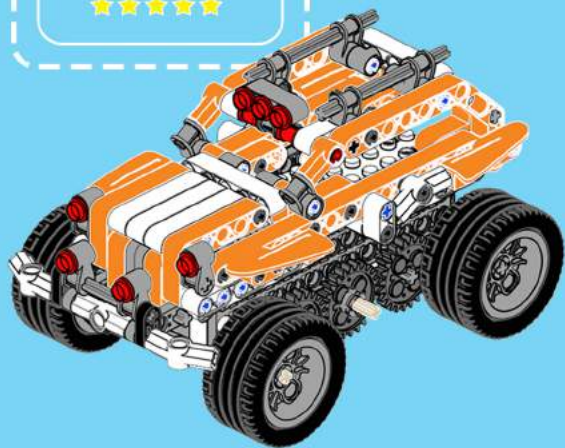

A

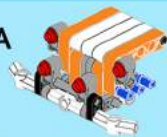

X1 X1 X2

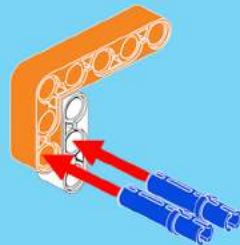

1

2



X1 X1

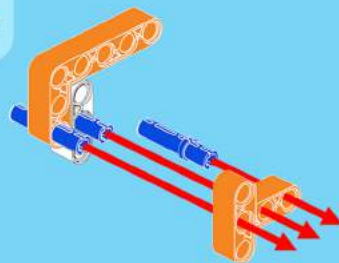

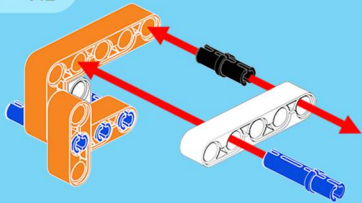

3

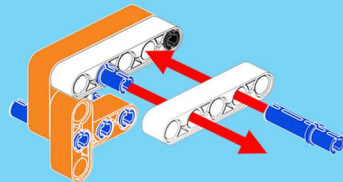

4

5

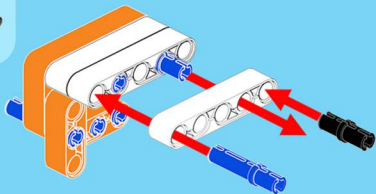

6

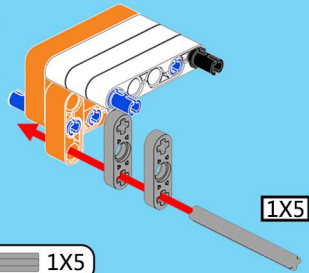
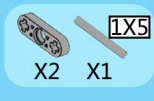

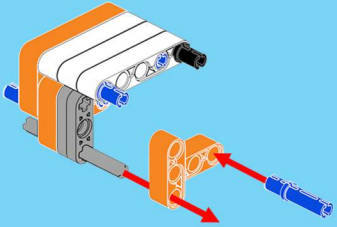
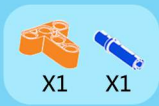

7

8

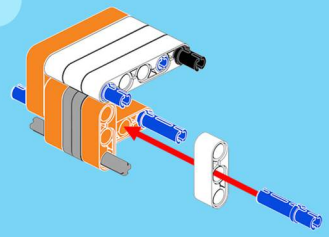

9

10

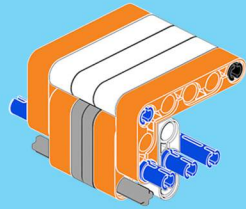
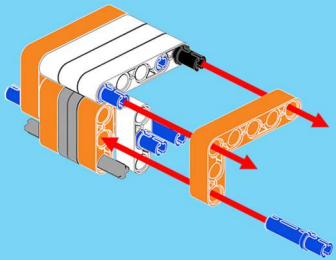
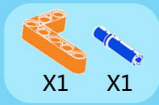

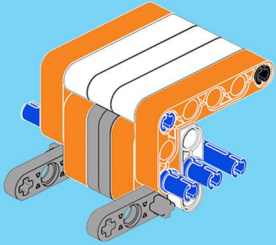

11

12

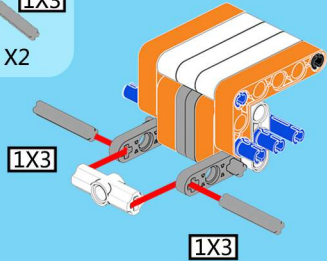
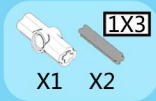

13

14

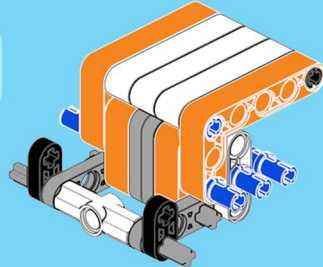
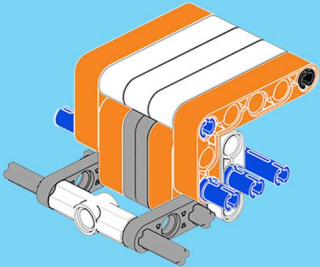

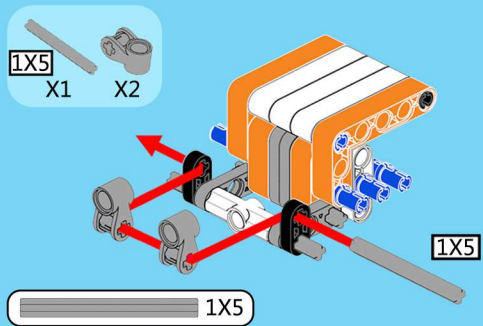

15

16

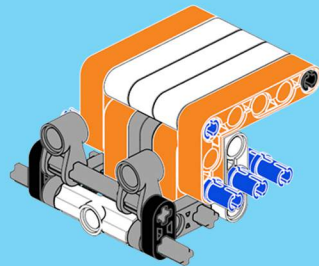

17

18

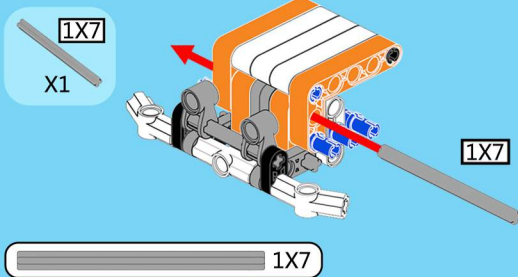
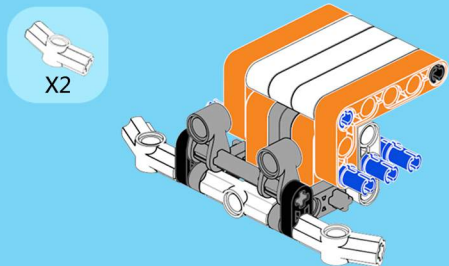

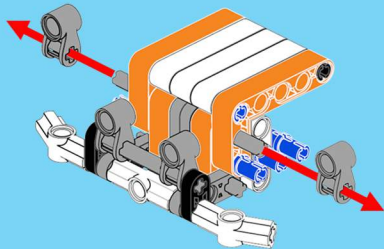

19

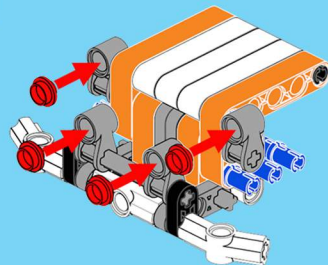

20

21

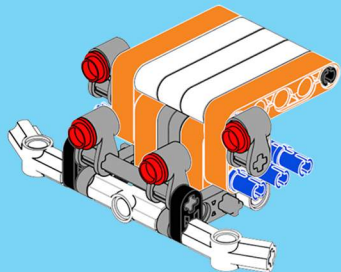

22

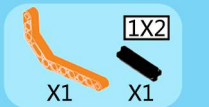
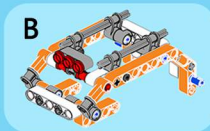

1X2

1X2

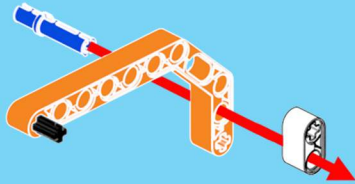

23

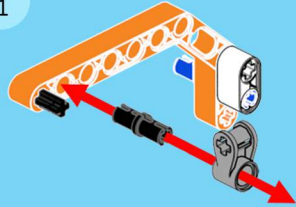

24

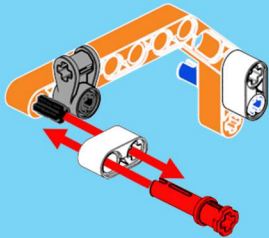
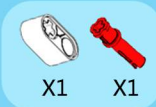

25

26

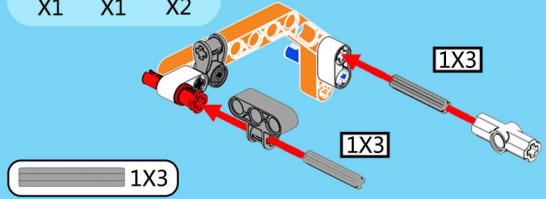
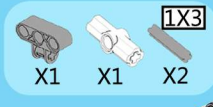



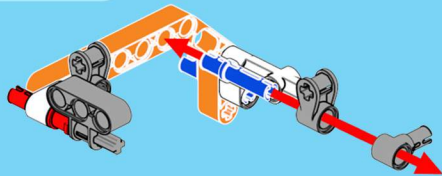

27

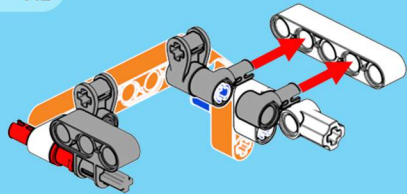

28

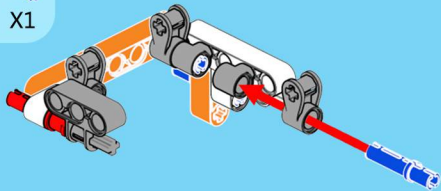

29

30

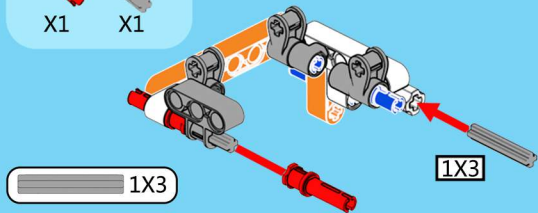
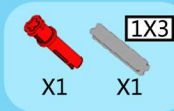

39

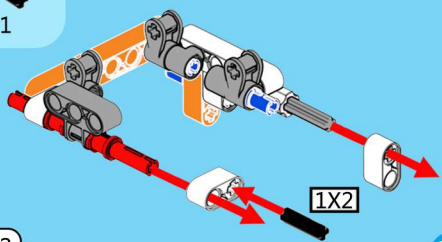
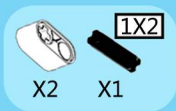

31

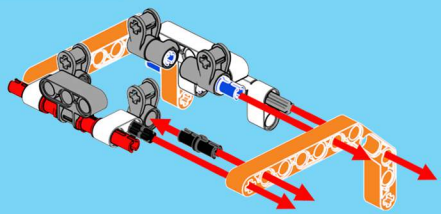
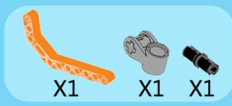

32

33

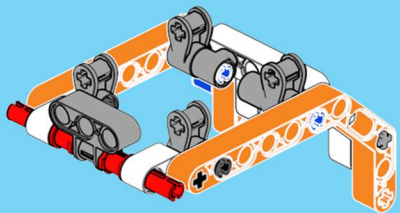

34

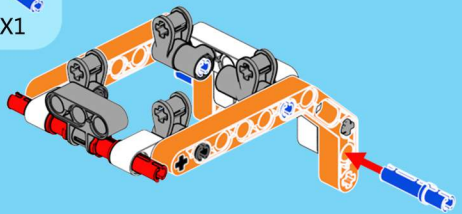

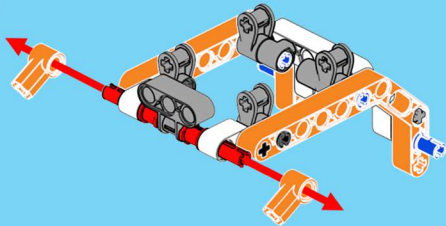

35

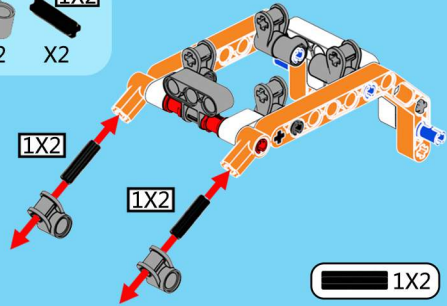
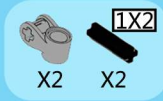

36

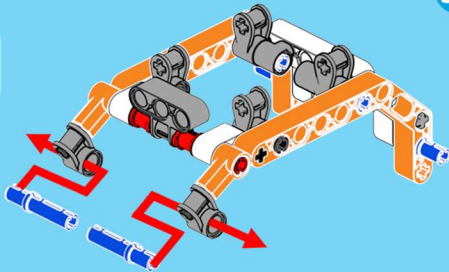

37

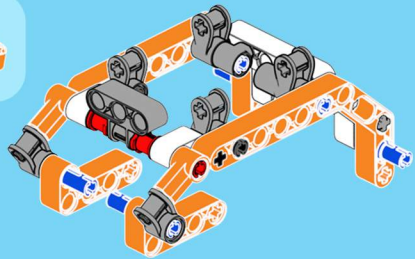

38



X2

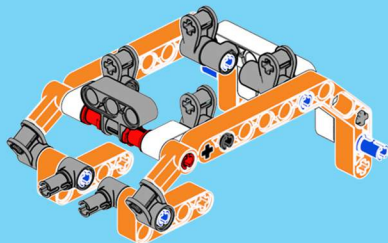

39



X1

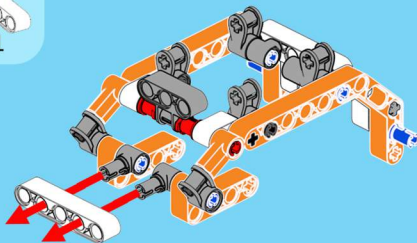

40

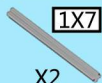

X2

1X7

1X7

1X7

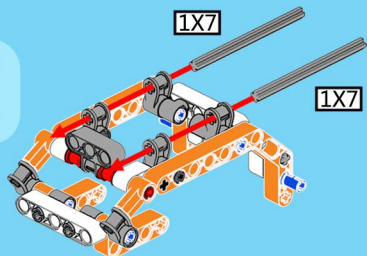

41

42



X3

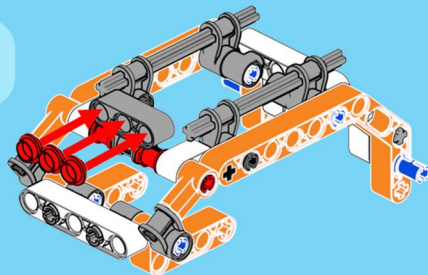

1X7

42

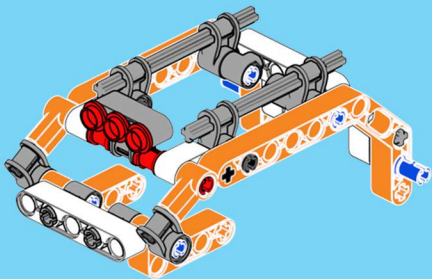

43

44

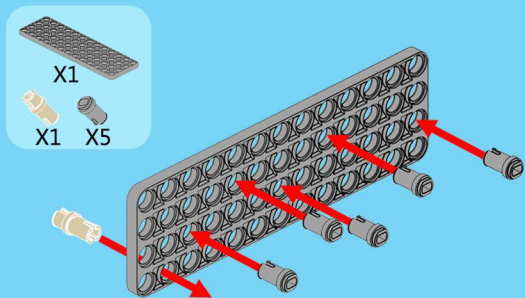

45

46

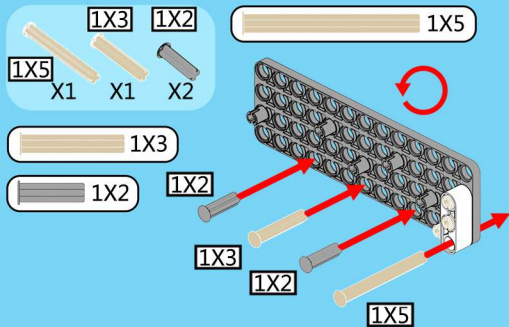
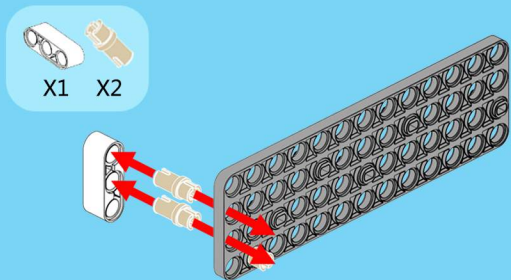

43

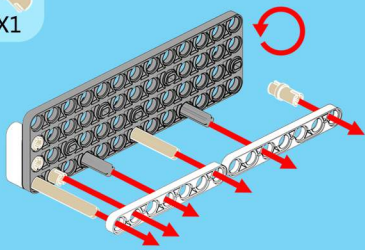

47

48

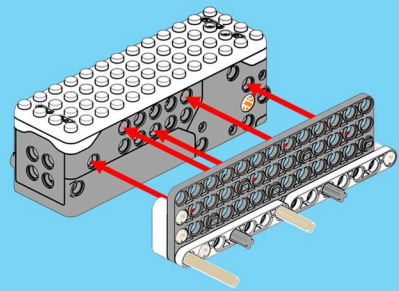

49

50

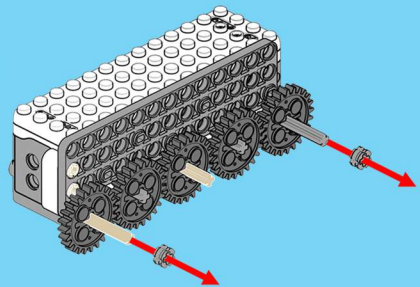
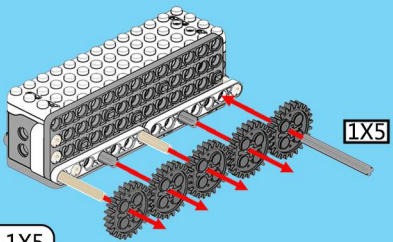
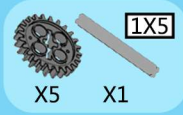

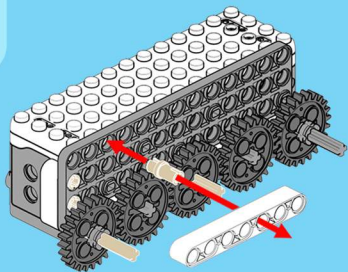

51

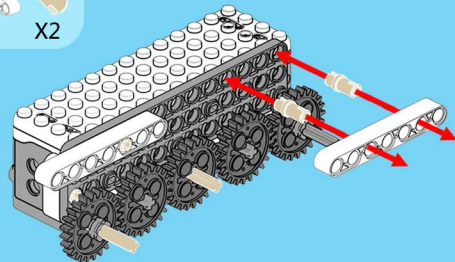

52

53

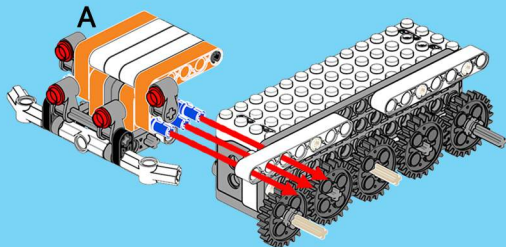

54

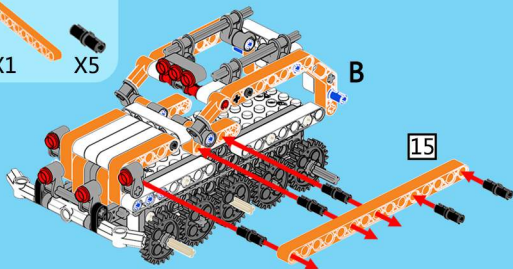
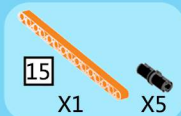



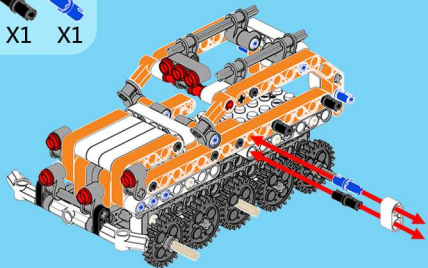

55

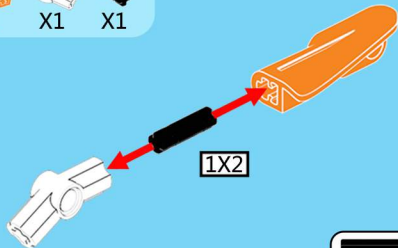

56

57

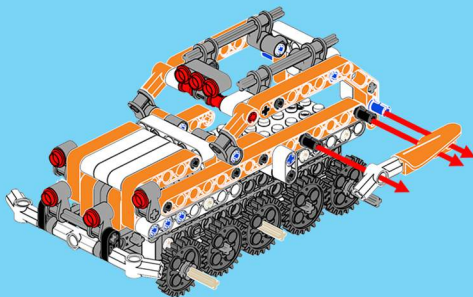

58

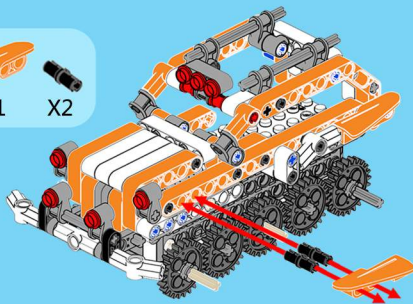



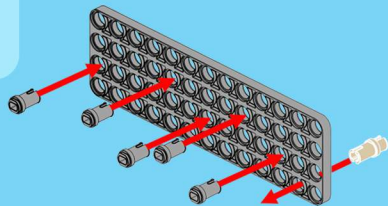

59

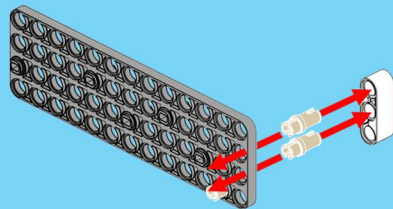

60

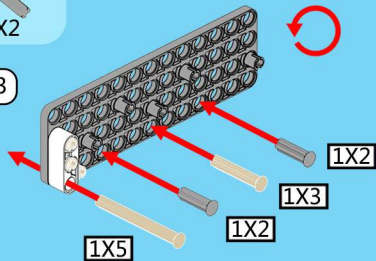
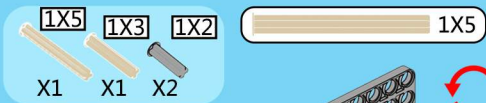

61

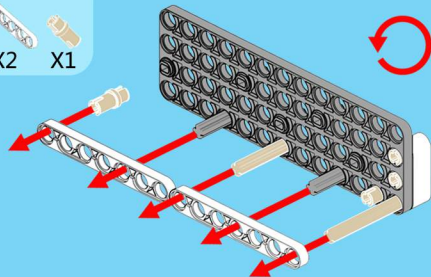

62

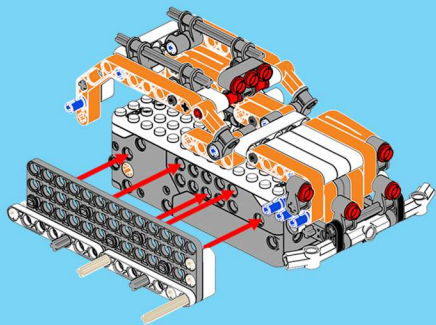

63

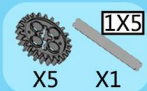

1X5

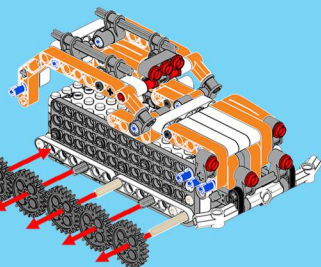

64

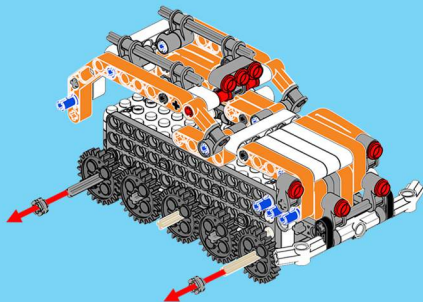

65

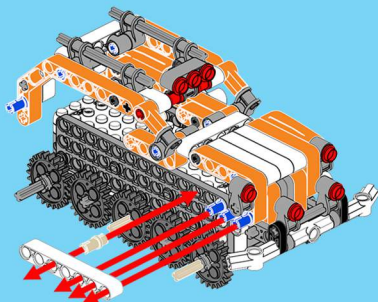

66

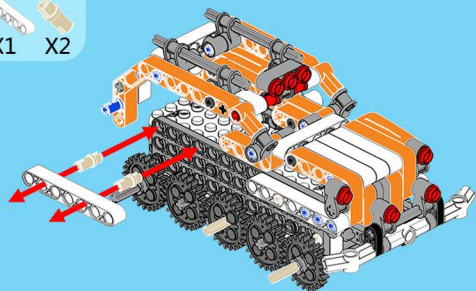

67

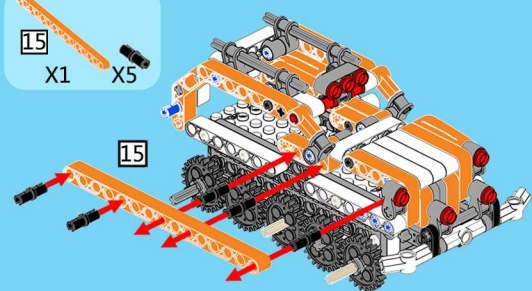
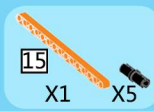

68

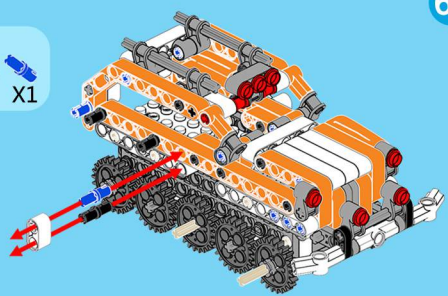

69

70

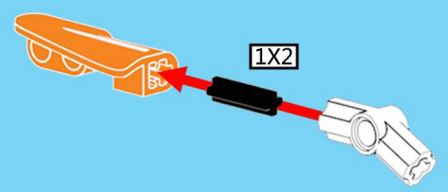
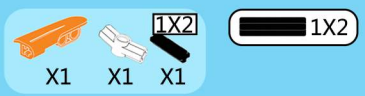

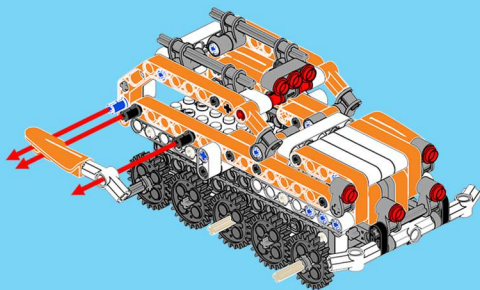

71



X1 X2

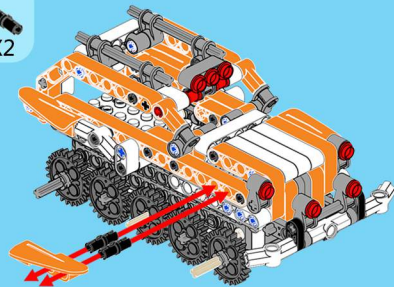

72



X4 X4

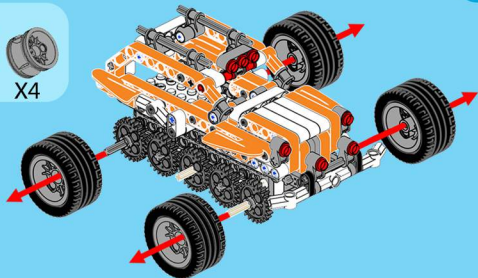

73

74



X6

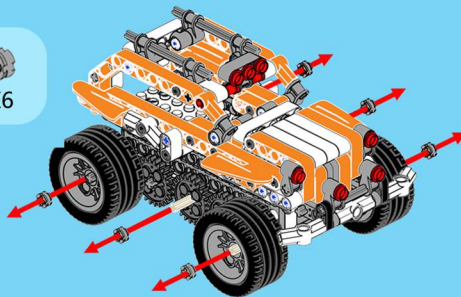

75

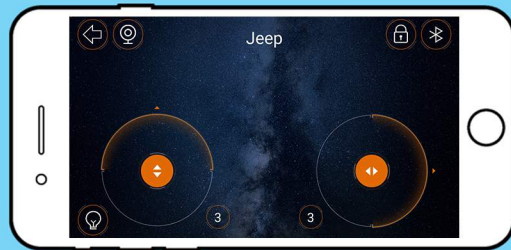
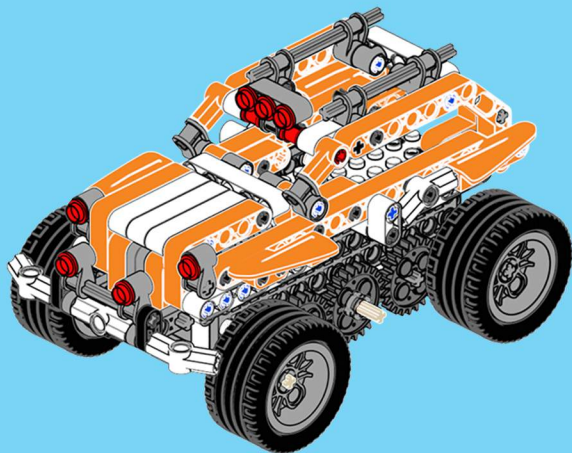



# РУКОВОДСТВО ПО СБОРКЕ РОБОТОВ

БОЛЕЕ 15-ТИ МОДЕЛЕЙ РОБОТОВ С ПОШАГОВЫМИ ИНСТРУКЦИЯМИ В МОБИЛЬНОМ ПРИЛОЖЕНИИ



Balance



Motorcycle



Rubber Band Racing Tricycle



Delivery Man



Dragon Tiger Chariot



Tricycle



Chariot



Music Box



Telegraph Machine



Drawing Robot



Parking System



Paper Crane Robot



Tiger



Football Robot



Sumo Robot



## ВОПРОС-ОТВЕТ

**Что делать, если блок управления конструктором не подключается к приложению?**

Проверьте работу Bluetooth на вашем устройстве. Если Bluetooth не подключен, пожалуйста, включите его. Когда вы подключите Bluetooth, перезагрузите блок (выключите и затем включите его). Теперь попробуйте подключиться по Bluetooth снова.

Пожалуйста, проверьте батарейки в блоке питания. Если они разряжены, то замените их.



# Apitor

Apitor Technology Co., Ltd.

[info@apitor.ru](mailto:info@apitor.ru)   [www.apitor.ru](http://www.apitor.ru)