

COSO®  
DESIGN

# Руководство по эксплуатации

## Кофеварка

### Grande Aroma 100



Артикул 1856

---

**Браукманн ГмбХ (Braukmann GmbH)**

Райффайзенштрассе 9

D-59757 Арнсберг

Международная горячая линия сервисной службы:

Тел: +49 (0) 29 32 / 80 55 4 – 99

Факс: +49 (0) 29 32 / 80 55 4 – 77

eMail: [kundenservice@caso-design.de](mailto:kundenservice@caso-design.de)

Последнюю версию руководства по эксплуатации смотрите на нашей домашней странице в сети Интернет:

[www.caso-design.de](http://www.caso-design.de)

Номер документа: 1856 12-05-2020

Возможны ошибки печати и набора. Отклонения изображения от оригинального товара технически возможны.

© 2020 Braukmann GmbH

---

<b>1</b>	<b>Руководство по эксплуатации .....</b>	<b>5</b>
1.1	Общие положения.....	5
1.2	Информация о данном руководстве .....	5
1.3	Предупредительные указания.....	5
1.4	Ограничение ответственности .....	6
1.5	Защита авторского права .....	6
<b>2</b>	<b>Безопасность .....</b>	<b>7</b>
2.1	Использование по назначению .....	7
2.2	Общие требования техники безопасности .....	7
2.3	Источники опасности .....	9
2.3.1	Опасность ожога .....	9
2.3.2	Опасность ожога .....	10
2.3.3	Опасность от электрического тока.....	11
<b>3</b>	<b>Ввод в эксплуатацию .....</b>	<b>12</b>
3.1	Информация по безопасности .....	12
3.2	Комплект поставки и проверка после транспортировки .....	12
3.3	Распаковка .....	12
3.4	Утилизация упаковки.....	12
3.5	Требования к месту установки: .....	13
3.6	Подключение электропитания .....	13
3.7	Заводская табличка.....	14
<b>4</b>	<b>Эксплуатация и функционирование.....</b>	<b>14</b>
4.1	Описание прибора .....	15
4.2	Сборка и разборка кофемолки и регулятора .....	16
4.3	Предупредительные указания.....	17
4.4	Дисплей и кнопки .....	17
4.5	Установка часов .....	17
4.6	Перед первым использованием прибора .....	18
4.7	Приготовление кофе .....	18
4.7.1	Приготовления .....	18
4.7.1	Приготовление кофе из молотого кофе .....	19
4.7.1	Приготовление кофе из свежемолотых зерен .....	19
4.7.1	Подогрев (Keep warm) .....	19
4.7.1	Таймер (Timer).....	20
4.7.1	На дисплее отображается значок Lo .....	21
<b>5</b>	<b>Чистка и обслуживание.....</b>	<b>21</b>
5.1	Информация по безопасности .....	21

---

---

5.2	Чистка .....	22
5.3	Удаление накипи .....	22
<b>6</b>	<b>Проблемы и способы их решения .....</b>	<b>23</b>
6.1	Проблемы и способы их решения .....	23
<b>7</b>	<b>Утилизация отслужившего прибора .....</b>	<b>24</b>
<b>8</b>	<b>Гарантия.....</b>	<b>24</b>
<b>9</b>	<b>Технические характеристики .....</b>	<b>25</b>

---

# 1 Руководство по эксплуатации

## 1.1 Общие положения

Пожалуйста, прочтите информацию, содержащуюся в данном Руководстве по эксплуатации, чтобы быстро ознакомиться с прибором и в полном объеме использовать все его функции.

Ваша кофеварка Grande Aroma 100 прослужит Вам долгие годы при надлежащем использовании и уходе. Желаем приятного пользования!

## 1.2 Информация о данном руководстве

Данное Руководство по эксплуатации является составной частью кофеварки Grande Aroma 100 (в дальнейшем именуемой «прибор») и содержит важные указания по вводу в эксплуатацию, технике безопасности, использованию по назначению, а также уходу за прибором.

Руководство по эксплуатации должно всегда находиться вблизи прибора. Его необходимо прочесть всем лицам, осуществляющим:

- Ввод в эксплуатацию
- Обслуживание
- Устранение неисправностей и/или
- Очистку прибора

Сохраните данное Руководство по эксплуатации и при передаче прибора другому лицу передайте вместе с ним Руководство по эксплуатации.

## 1.3 Предупредительные указания

В данном Руководстве по эксплуатации используются следующие предупредительные указания:

### **▲GEFAHR** ОПАСНОСТЬ

**Предупредительное указание этой степени опасности обозначает угрозу опасной ситуации.**

Если опасная ситуация не будет предотвращена, это может привести к смерти или тяжелым травмам.

- ▶ Во избежание опасности смерти или тяжелых травм людей необходимо следовать инструкциям в данном предупредительном указании.

### **▲WARNING** ПРЕДУПРЕЖДЕНИЕ

**Предупредительное указание этой степени опасности обозначает возможность опасной ситуации.**

Если опасная ситуация не будет предотвращена, это может привести к тяжелым травмам.

- ▶ Во избежание опасности травм людей необходимо следовать инструкциям в данном предупредительном указании.

**▲VORSICHT**

## ОСТОРОЖНО

**Предупредительное указание этой степени опасности обозначает возможность опасной ситуации.**

Если опасная ситуация не будет предотвращена, это может привести к легким или умеренно тяжелым травмам.

- ▶ Во избежание опасности травм людей необходимо следовать инструкциям в данном предупредительном указании.

**HINWEIS**

## ПРИМЕЧАНИЕ

Примечание обозначает дополнительную информацию, облегчающую обращение с прибором.

### 1.4 Ограничение ответственности

Вся содержащаяся в данном Руководстве по эксплуатации техническая информация, данные и указания по установке, эксплуатации и уходу за прибором соответствуют актуальному уровню наших знаний на момент печати и учитывают весь наш опыт и знания.

Сведения, рисунки и описания, содержащиеся в данном Руководстве по эксплуатации, не могут являться основанием для заявления каких-либо претензий. Производитель не несет ответственности за ущерб, возникший вследствие:

- Несоблюдения указаний, содержащихся в Руководстве по эксплуатации
- Использования прибора не по назначению
- Неквалифицированного ремонта
- Технических изменений, модификаций прибора
- Использования не разрешенных запчастей

Мы не рекомендуем осуществлять какие-либо модификации прибора, в случае модификаций гарантия становится недействительной.

Перевод осуществляется самым добросовестным образом. Однако мы не несем ответственности за ошибки в переводе, даже если перевод был выполнен нами или по нашему заказу. Наши обязательства ограничиваются только оригинальным немецким текстом.

### 1.5 Защита авторского права

Данная документация защищена авторским правом. Braukmann GmbH сохраняет за собой все права, в том числе право на фотомеханическое воспроизведение, копирование и распространение посредством особых способов (например, обработка данных, носители данных, сети передачи данных), в том числе частичное. Мы оставляем за собой право на внесение содержательных и технических изменений.

---

## 2 Безопасность

В данной главе Вы получите важные указания по безопасности при обращении с прибором. Данный прибор соответствует установленным правилам техники безопасности. Однако ненадлежащая эксплуатация прибора может привести к травмам людей и причинению материального ущерба.

### 2.1 Использование по назначению

Данный прибор предназначен только для использования в домашних хозяйствах в закрытых помещениях для приготовления кофе и перемалывания кофейных зерен. Данный прибор предназначен для использования в домашнем хозяйстве и аналогичных сферах, таких, как:

- на кухнях для персонала в магазинах, офисах и других аналогичных коммерческих организациях;
- в отелях типа Bed&Breakfast; в фермерских хозяйствах;
- для клиентов в отелях, мотелях и т.п.

Другое использование или использование, выходящие за рамки вышеуказанного, является использованием не по назначению.

**Не измельчайте в приборе твердые продукты, например, лед.**

#### **⚠️ WARNUNG**

#### **Предупреждение**

**Опасность вследствие использования не по назначению!**

При использовании не по назначению и/или использовании, отличном от указанного в Руководстве по эксплуатации, от прибора могут исходить определенные опасности.

- ▶ Используйте прибор только по назначению.
- ▶ Соблюдайте принципы и методы, описанные в данном Руководстве по эксплуатации.

Претензии и требования любого рода в связи с ущербом, причиненным вследствие использования прибора не по назначению, исключены.

Все риски несет пользователь.

### 2.2 Общие требования техники безопасности

#### **HINWEIS**

#### **Примечание**

Пожалуйста, соблюдайте следующие общие правила безопасности для безопасного обращения с прибором.

- ▶ Перед началом пользования прибором обязательно внимательно прочтите все прилагаемые инструкции.

- ▶ Перед использованием проверяйте прибор на предмет видимых внешних повреждений. Если прибор поврежден, не используйте его.
- ▶ Лицам с ограниченными умственными, сенсорными или физическими возможностями или с недостаточным опытом и/или знаниями разрешается использовать прибор только под контролем или если они были проинструктированы относительно безопасной эксплуатации прибора и понимают возможные риски.
- ▶ Детям запрещается пользоваться прибором. Прибор и его кабель питания необходимо хранить в месте, недоступным для детей младше 8 лет.
- ▶ Детям запрещается играть с прибором.
- ▶ Операции по очистке и техническому обслуживанию прибора запрещается производить детям.
- ▶ Не оставляйте работающий прибор без присмотра.
- ▶ Не используйте прибор без ингредиентов. Это может повредить прибор.
- ▶ Не оставляйте кабель питания свисающим в пределах досягаемости детей.
- ▶ Кабель питания никогда не должен соприкасаться с горячими частями прибора, с острыми краями и источниками тепла.
- ▶ Не отключайте прибор от сети, потянув за кабеля питания. Всегда тяните только за вилку.
- ▶ Ремонт прибора разрешено осуществлять только сервисным центрам, уполномоченным производителем. В ином случае гарантия на прибор в случае других повреждений будет аннулирована. Неквалифицированный ремонт может привести к серьезным опасностям для пользователя.



**HINWEIS****Примечание**

- ▶ Поврежденные компоненты можно заменять только оригинальными запчастями. Выполнение требований техники безопасности гарантировано только при использовании оригинальных запчастей.
- ▶ Для Вашей безопасности используйте только оригинальные аксессуары и запасные части, подходящие для Вашего прибора.
- ▶ Прибор не предназначен для работы с внешними таймерами и системами дистанционного управления.
- ▶ Всегда отключайте прибор от сети питания, потянув за вилку.
- ▶ При первом использовании прибора от него может пойти легкий дым и небольшой запах, вследствие наличия на деталях производственных остатков. Это нормально и скоро пройдет.
- ▶ Всегда отключайте прибор от сети питания в случае неисправности, а также перед заполнением, сборкой-разборкой, после использования и перед очисткой.

## 2.3 Источники опасности

### 2.3.1 Опасность ожога

**▲ WARNUNG** Предупреждение

При неосторожном обращении с прибором существует опасность получения травм о его острые края. Обратите внимание на следующие предупреждения, чтобы избежать травм. Пожалуйста, соблюдайте следующие правила техники безопасности, чтобы избежать ожогов и не ошпарить себя или окружающих.

- ▶ Избегайте контактов с движущимися частями прибора.

### **▲WARNING** Предупреждение

- ▶ Лезвия кофемолки очень острые, не притрагивайтесь к ним.
- ▶ Будьте аккуратны при сборке и разборке кофемолки, а также при ее чистке.
- ▶ Кувшин для кофе выполнен из стекла. В случае, если стекло будет разбито, разбитый кувшин будет иметь острые края. Риск травмы.
- ▶ Не используйте кувшин для кофе в случае его повреждения.

## **2.3.2 Опасность ожога**

### **▲WARNING** Предупреждение

Пожалуйста, соблюдайте следующие правила техники безопасности, чтобы избежать ожогов и не ошпарить себя или окружающих.

- ▶ Не притрагивайтесь к горячим частям прибора.
- ▶ Существует риск ожога о горячие поверхности прибора. Выходное отверстие для кофе, дверца фильтра (поверхность из нержавеющей стали) с держателем и крышкой, постоянный фильтр или бумажный фильтр и кофейник сильно нагреваются во время работы и остаются горячими какое-то время после приготовления кофе. Снимайте кувшин для кофе, только используя ручку. После приготовления кофе аккуратно откройте дверцу фильтра (будет выходить горячий пар!), дотрагивайтесь только до пластиковой ручки на дверце.
- ▶ Нагревательный элемент сильно нагревается во время работы и остается горячим какое-то время после приготовления кофе из-за накопления остаточного тепла.

---

**▲WARNING** Предупреждение

- ▶ Будьте осторожны и не обожгитесь горячим паром, который выходит из вентиляционного отверстия прибора. Не закрывайте отверстие для выхода пара.
- ▶ Температура готового кофе очень горячая. Аккуратно снимайте кувшин для кофе с нагревательного элемента во избежание получения ожогов.
- ▶ Пожалуйста, перед употреблением всегда проверяйте температуру готового кофе.
- ▶ Во время приготовления кофе крышка всегда должна оставаться закрытой.

### 2.3.3 Опасность от электрического тока

**▲GEFAHR** **Опасность для жизни от электрического тока!**

Существует опасность для жизни при контакте с проводами или деталями прибора под напряжением. Во избежание опасности вследствие электрического тока следуйте нижеприведенным указаниям по безопасности:

- ▶ Не используйте прибор, если его кабель или вилка повреждены, если прибор не работает должным образом, упал или получил повреждения. Во избежание опасности в случае повреждения кабеля или вилки прибора его замена должна осуществляться производителем или его уполномоченным представителем по техническому обслуживанию.
- ▶ Ни в коем случае не открывайте корпус устройства. Существует опасность поражения электрическим током при прикосновении к разъемам и соединительными элементами прибора, находящимися под напряжением, а также при изменении электрической или механической конструкций прибора. Это также может привести к сбоям в работе прибора.

**▲GEFAHR****ОПАСНОСТЬ**

- ▶ Не погружайте прибор, кабель питания или вилку в воду или иные жидкости.
- ▶ Будьте осторожны и избегайте попадания воды на вилку.

### 3 Ввод в эксплуатацию

В данной главе содержатся важные замечания по безопасности во время первоначального ввода прибора в эксплуатацию. Соблюдайте следующие указания, чтобы избежать опасностей и повреждений:

#### 3.1 Информация по безопасности

**▲WARNUNG****Предупреждение**

- ▶ Упаковочные материалы не предназначены для игр. Существует опасность удушья.

#### 3.2 Комплект поставки и проверка после транспортировки

Как правило, Grande Aroma 100 поставляется в следующей комплектации:

- Grande Aroma 100
- кувшин для кофе
- держатель для фильтра с крышкой
- постоянный фильтр
- ложка для кофе
- щеточка для очистки
- руководство по эксплуатации

**HINWEIS****Примечание**

- ▶ Проверьте товар на предмет его комплектности и любых видимых повреждений.
- ▶ В случае неполной поставки или повреждений вследствие ненадлежащей упаковки или транспортировки необходимо немедленно уведомить экспедитора, страховую компанию и поставщика.

#### 3.3 Распаковка

Чтобы распаковать прибор, выполните следующие действия:

- Вытащите прибор из картонной коробки и удалите все упаковочные материалы.

#### 3.4 Утилизация упаковки

Упаковка защищает прибор от повреждений во время транспортировки. Упаковочные материалы выбраны таким образом, чтобы они не загрязняли окружающую среду и легко утилизировались, поэтому они пригодны для переработки с целью повторного использования.

Вторичное использование упаковки экономит сырьевые материалы и уменьшает образование отходов. Ненужные упаковочные материалы сдайте в пункт сбора системы вторичной переработки «Зеленая точка».

- ▶ По возможности сохраняйте оригинальную упаковку в течение гарантийного срока, чтобы в случае заявления гарантийной претензии вновь упаковать прибор соответствующим образом.

### 3.5 Требования к месту установки:

Для безопасной и безотказной работы прибора место его установки должно отвечать следующим требованиям:

- Размещайте прибор только на плоской, устойчивой, жаропрочной рабочей поверхности вдали от брызг воды и любых источников тепла.
- Выбирайте место размещения прибора таким образом, чтобы дети не могли дотянуться до горячих поверхностей прибора.
- Не используйте прибор под нетермостойкой мебелью, поскольку выходящий пар может повредить ее.
- Не размещайте прибор в горячей, сырой или очень влажной среде, а также вблизи легковоспламеняющихся материалов.
- Устанавливайте прибор таким образом, чтобы обеспечить свободный доступ к розетке и таким образом, чтобы кабель питания можно было бы легко отсоединить при возникновении чрезвычайной ситуации.
- Установку и монтаж прибора на подвижных местах установки (например, кораблях) разрешается выполнять только специализированным предприятиям/специалистам, если они смогут обеспечить необходимые условия для безопасного использования прибора.

### 3.6 Подключение электропитания

Для обеспечения безопасной и бесперебойной работы прибора следует соблюдать следующие инструкции для электрического подключения:

- Прежде чем подключить прибор к сети, сравните технические параметры подключения (напряжение и частоту) на заводской табличке прибора с техническими параметрами Вашей сети. Во избежание повреждений прибора эти параметры должны совпадать. При возникновении вопросов следует проконсультироваться с квалифицированным электриком.
- Подключение прибора к электросети должно выполняться с помощью максимум 3-метрового, размотанного удлинительного кабеля с поперечным сечением 1,5 мм<sup>2</sup>. Использование многоконтактных штепсельных разъемов или сетевых разветвителей запрещено по причине связанной с этим опасности пожара.
- Удостоверьтесь, что кабель питания не поврежден и не переброшен через горячие и/или остроконечные поверхности.
- Розетка должна иметь предохранитель не менее 16А, отдельный от других потребителей тока.

- 
- Электрическая безопасность прибора может быть обеспечена только в том случае, если он подключен к цепи защиты, установленной в соответствии с действующими предписаниями. Питание от розетки без заземления запрещено. В случае сомнений пригласите квалифицированного электрика, который проверит внутреннюю проводку в месте, где вы устанавливаете прибор.

### 3.7 Заводская табличка

Заводская табличка с параметрами подключения и мощности находится на боковой части прибора.

## 4 Эксплуатация и функционирование

В данной главе приведены важные замечания по эксплуатации прибора. Соблюдайте следующие их, чтобы избежать опасностей и повреждений:

### **▲WARNING** Предупреждения

- ▶ Не оставляйте работающий прибор без присмотра, чтобы Вы могли легко вмешаться в случае опасности.

## 4.1 Описание прибора

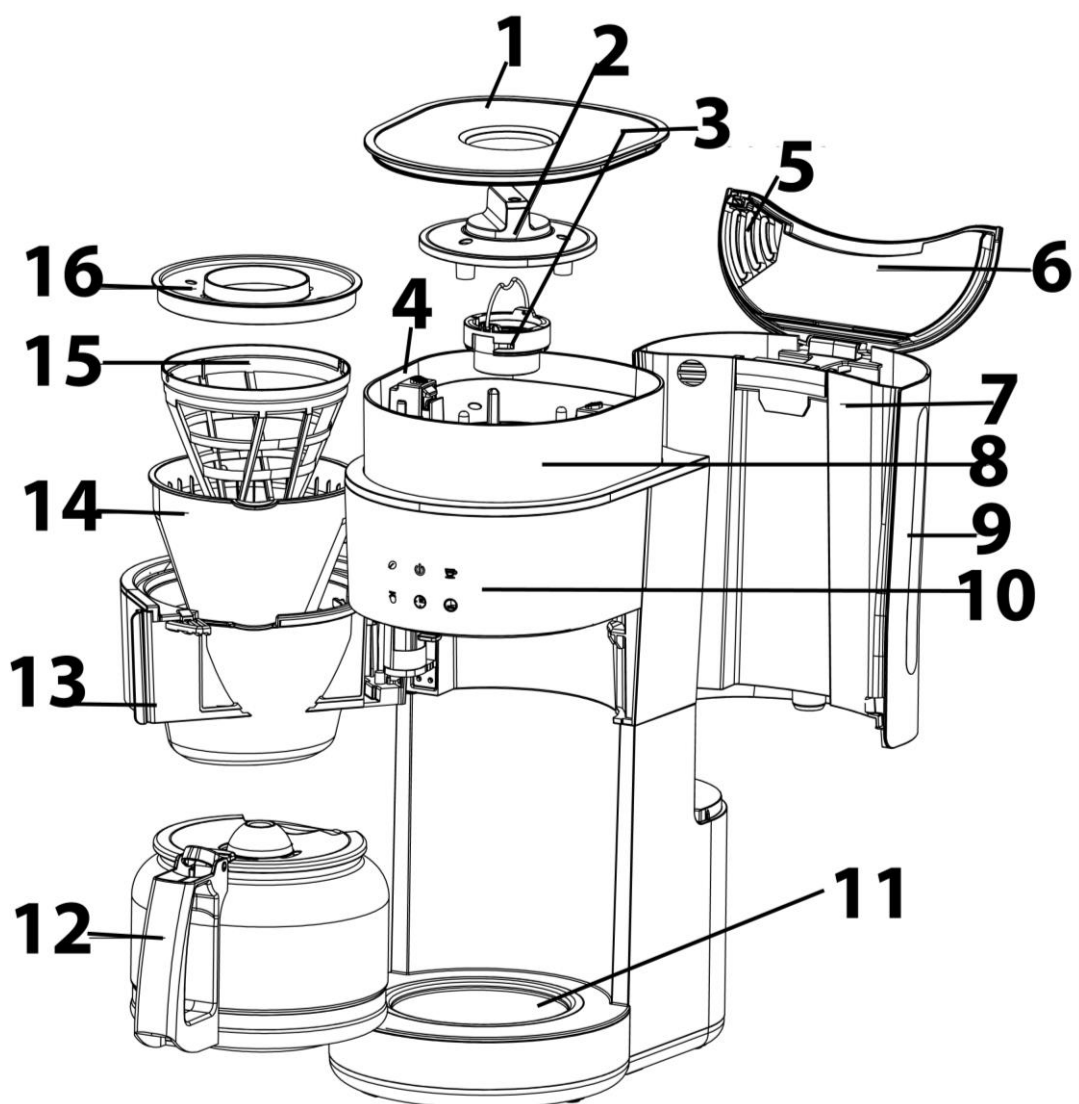

1 крышка контейнера для зерен  
2 поворотный регулятор степени помола  
3 кофемолка  
4 кнопка освобождения регулятора  
5 вентиляционное отверстие  
6 крышка резервуара для воды  
7 резервуар для воды  
8 контейнер для зерен

9 мерная шкала резервуара для воды  
10 дисплей  
11 нагревательный элемент  
12 кувшин для кофе  
13 дверца фильтра  
14 держатель для фильтра  
15 постоянный фильтр  
16 крышка фильтра

### **HINWEIS**

### Примечание

- ▶ Никогда не заполняйте резервуар для воды выше максимальной отметки. Не используйте прибор в случае переполнения. Дверца фильтра должна быть закрыта, в противном случае кувшин для кофе не сможет быть установлен правильно под носик с системой капля-стоп.



## **▲WARNING** Предупреждение

- ▶ Держите дверцу фильтра закрытой во время работы прибора. Существует риск ожога.

## 4.2 Сборка и разборка кофемолки и регулятора

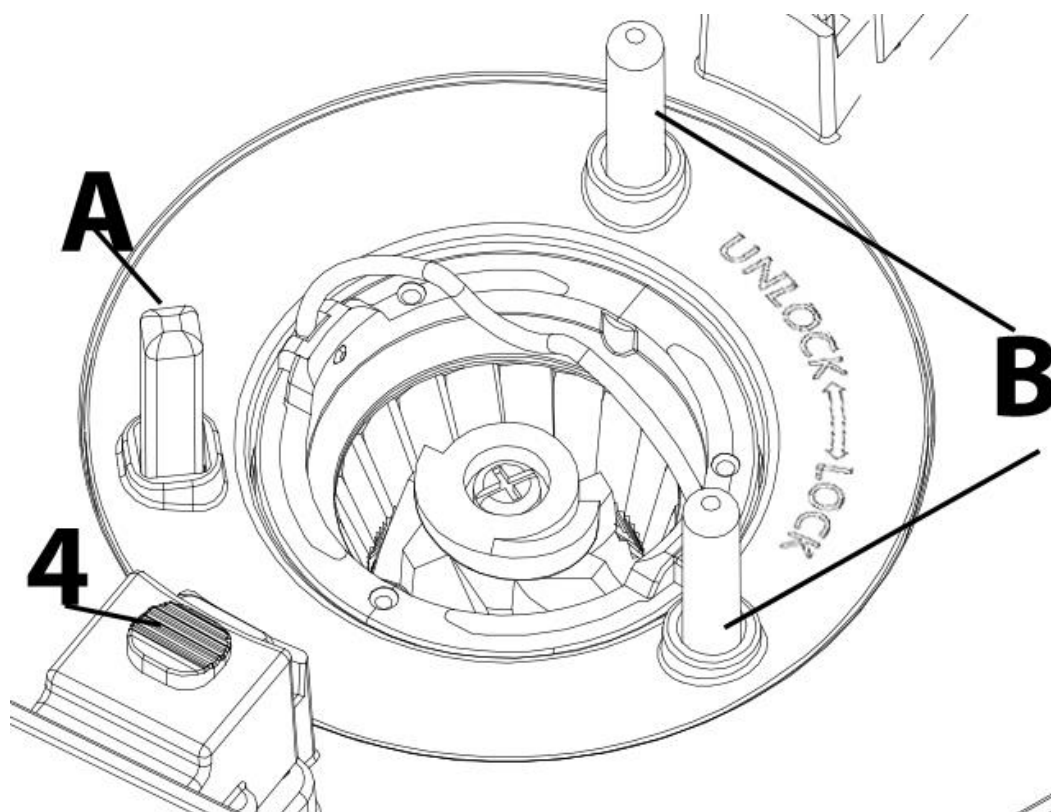

Отключите прибор от сети:

**Разборка:** Снимите крышку контейнера для зерен. Отожмите кнопку освобождения регулятора в сторону (4) и снимите ее движением вверх. Поверните кофемолку против часовой стрелки, возьмите ее за ручку и аккуратно потяните ее вверх.

**Сборка:** Установите кофемолку и поверните ее по часовой стрелки до фиксации. На боковой части регулятора находятся выемки для штифтов, которые расположены на боковых частях кофемолки. Отодвиньте кнопку освобождения регулятора (4) вбок. Установите регулятор таким образом, чтобы квадратные приемники для штифтов оказались над квадратными штифтами (A), а круглые выемки для штифтов – над круглыми штифтами (B).

## **HINWEIS** Примечание

- ▶ Если на дисплее отображается значение E3, это обозначает, что регулятор установлен неправильно либо кофемолка заблокирована. Установите регулятор правильно.

## **▲WARNING** Предупреждение

- ▶ Лезвия кофемолки очень острые, не притрагивайтесь к ним. Будьте осторожны при сборке-разборке кофемолки и регулятора, а также во время очистки кофемолки.



### 4.3 Предупредительные указания





**▲VORSICHT** Осторожно. Опасность от горячей поверхности!





- ▶ Не прикасайтесь к горячим поверхностям устройства. Опасность ожога!
- ▶ Не размещайте на приборе никакие предметы.

### 4.4 Дисплей и кнопки



-  установка крепости напитка (☉ мягкий, ☉ крепкий)
-  Старт/Стоп (Start/Stop)
-  установка количества чашек кофе
-  установка для приготовления напитка из молотого кофе

 и  для установки и подтверждения значений часов и таймера

### 4.5 Установка часов

Подключите прибор к сети. На дисплее отобразятся значки





Установите часовое значение, используя кнопку  , и подтвердите установку,

нажав на кнопку  . Затем установите значение минут  и подтвердите

установку, нажав на кнопку  .

## 4.6 Перед первым использованием прибора

Залейте в прибор максимальное количество воды и запустите цикл, без использования фильтра, кофейных зерен и молотого кофе. Для того, чтобы выполнить эти шаги, заполните резервуар для воды до максимальной отметки, переключите прибор в режим приготовления напитка из молотого кофе, используя

кнопку  и выберите 10 чашек кофе, используя кнопку . Запустите прибор, нажав на кнопку . Повторите.

## 4.7 Приготовление кофе

### **▲ WARNUNG** Предупреждение

- ▶ Предупреждающий символ: горячий пар.
- ▶ Обратите внимание, что из прибора может выходить горячий пар. Риск ожогов.



#### 4.7.1 Приготовления

Поместите держатель для фильтра в дверцу фильтра. Вставьте постоянный фильтр в держатель. Вы также можете использовать бумажные фильтры размером 1x4 и вставить бумажный фильтр в держатель. Поместите в контейнер до 150 грамм кофейных зерен (в зависимости от степени прожарки зерен).

### **HINWEIS** Примечание

- ▶ Регулятор следует установить на место до того, как будут насыпаны кофейные зерна.
- ▶ Во время насыпания кофейных зерен держите резервуар для воды закрытым.

**Или:** поместите нужное Вам количество молотого кофе в фильтр.

### **HINWEIS** Примечание

- ▶ Не насыпайте слишком большое количество молотого кофе в фильтр, в противном случае фильтр может переполниться.

Поместите крышку на фильтр. Закройте дверцу фильтра.

Поместите кувшин для кофе на нагревательный элемент под носик с системой капля-стоп.

Заполните резервуар для воды до максимальной отметки.

Установите нужное Вам количество чашек кофе, используя кнопку . Прибор будет откачивать воду из резервуара в зависимости от установленного количества чашек. Данный процесс будет слышен.

Закройте контейнер для зерен крышкой.

---

#### 4.7.1 Приготовление кофе из молотого кофе

Выполните все шаги, описанные в разделе Приготовления настоящего руководства. Установите крепость готового напитка (☉ мягкий, ☉☉ крепкий), используя кнопку





. Выберите функцию Приготовление напитка из молотого кофе, используя



кнопку , после чего значок



загорится красным. Начните процесс

приготовления кофе, нажав на кнопку . После чего значок  загорится красным и прибор немедленно начнет работать. По окончании процесса приготовления прибор издаст звуковой сигнал.

Для того, чтобы остановить процесс приготовления, нажмите на кнопку ,

после чего соответствующий значок загорится белым цветом. Значок  продолжит гореть красным, что будет обозначать выбор функции приготовления напитка из молотого кофе. Нажимайте на кнопку до тех пор, пока она не загорится белым. Это будет обозначать отмену данного выбора.

#### 4.7.1 Приготовление кофе из свежемолотых зерен

Выполните все шаги, описанные в разделе Приготовления настоящего руководства. Установите **степень помола**, используя регулятор выбора степени помола - поворачивайте его вниз для более тонкого помола и вверх – для более грубого помола.

Установите крепость готового напитка (☉ мягкий, ☉☉ крепкий), используя кнопку



. Начните процесс помола и приготовления, нажав на кнопку , после чего соответствующий значок загорится красным. Начнется процесс помола, а по его окончании будет напиток сварен из свежемолотого кофе. По окончании процесса приготовления прибор издаст звуковой сигнал. Для того, чтобы остановить процесс

приготовления, нажмите на кнопку , после чего соответствующий значок загорится белым.

#### 4.7.1 Подогрев (Keep warm)

Прибор будет подогревать кофе еще 35 минут по окончании процесса приготовления

и кнопка  будет гореть красным. По истечении 35 минут прибор издаст

звуковой сигнал и остановит процесс подогрева. Кнопка  загорится белым. Если

Вы хотите остановить процесс раньше, нажмите на кнопку .

**HINWEIS****Примечание**

- ▶ Количество приготовленного кофе может отличаться от количества воды, поскольку молотый кофе поглощает некоторое количество воды в зависимости от его количества и степени помола.
- ▶ Прибор оснащен системой капля-стоп, которая позволяет Вам наливать кофе в процессе приготовления таким образом, что, когда Вы уберете кувшин с нагревательного элемента, кофе перестанет капать. Быстро установите кофейник на место во избежание переполнения.
- ▶ Не заливайте горячую воду в резервуар.
- ▶ Никогда не заполняйте резервуар для воды выше максимальной отметки.
- ▶ При выливании кофе не наклоняйте кувшин более, чем на 45°.
- ▶ Всегда держите крышку прибора закрытой во время работы. Никогда не используйте кувшин для кофе без крышки.
- ▶ Используйте кофемолку только для перемалывания кофейных зерен.
- ▶ Не используйте карамелизованные или глазированные в сахаре кофейные зерна.
- ▶ Не помещайте молотый кофе в контейнер для зерен.

**⚠ WARNING****Предупреждение**

- ▶ Не прикасайтесь к носику для выхода кофе сразу после использования. Существует риск ожогов.
- ▶ Нагревательный элемент прибора нагревается во время режима подогрева. Существует опасность ожогов.
- ▶ Отключайте прибор сразу же после того, как Вы вылили весь напиток из кувшина для кофе. Не помещайте пустой кувшин для кофе на нагревательную поверхность.

**4.7.1 Таймер (Timer)**

Выполните все шаги, описанные в разделе Приготовления настоящего руководства. Для приготовления напитка из кофейных зерен установите нужную Вам степень помола. Для приготовления напитка из молотого кофе выберите соответствующую

функцию, нажав на кнопку , после чего загорится красным соответствующий световой индикатор.

Часы должны быть заранее установлены правильно. В таком случае нажмите и



удерживайте кнопку  до тех пор, пока значение времени не начнет мигать. Затем установите нужное Вам время начала приготовления кофе и начала помола

зерен. Установите значение часов, нажимая на кнопку  и подтвердите ввод,

используя кнопку .

---

Затем установите значение минут, нажимая на кнопку , и подтвердите выбор,

используя кнопку . После этого кнопка  загорится красным, что будет означать активацию таймера.

Если Вы ранее устанавливали таймер, кратковременно нажмите на кнопку ,

чтобы отобразилось ранее установленное время таймера. Подтвердите, используя

кнопку . После этого кнопка  загорится красным, что будет означать

активацию таймера. Если Вам нужно отключить таймер, нажмите на кнопку , после чего она загорится белым.

#### 4.7.1 На дисплее отображается значок Lo

Это обозначает, что количество воды в резервуаре недостаточно для приготовления выбранного количества чашек. Прибор переключится в режим подогрева после того, как издаст 5 звуковых сигналов и не начнет автоматически приготовление после того, как Вы заполните резервуар для воды. Следовательно, кофе может получиться слишком крепким. **В таком случае:** заполните резервуар для воды до максимальной отметки. Выберите функцию приготовления напитка из молотого кофе для количества неотваренных чашек и начните процесс приготовления.

## 5 Чистка и обслуживание

В данной главе Вы получите важные указания по очистке прибора и уходу за ним. Пожалуйста, следуйте этим указаниям во избежание повреждений по причине неправильной очистки прибора и для обеспечения безотказной эксплуатации.

### 5.1 Информация по безопасности

#### **▲VORSICHT** Осторожно

Прежде чем приступить к очистке прибора, примите к сведению нижеприведенные указания по безопасности:

- ▶ Прибор (особенно кофемолку) следует регулярно очищать и удалять с него накипь.
- ▶ Регулярно очищайте прибор от накипи для сохранения его наилучшей производительности и для предотвращения неисправностей.
- ▶ Перед очисткой прибора всегда выключайте его и отключайте от сети.
- ▶ Выходное отверстие для кофе, дверца фильтра с держателем для фильтра и крышкой, постоянный фильтр, бумажный фильтр и кувшин для кофе после их использования нагреваются. Нагревательный элемент остается горячим какое-то время по окончании работы прибора из-за накопления остаточного тепла. Дайте прибору остыть перед чисткой или хранением.

## **▲VORSICHT** Осторожно

- ▶ Лезвия кофемолки острые, не прикасайтесь к ним. Будьте аккуратны при сборке-разборке регулятора кофемолки и кофемолки, а также во время чистки кофемолки.
- ▶ Не используйте агрессивные или абразивные чистящие средства или растворители.
- ▶ Не соскребайте стойкую грязь твердыми предметами.

## 5.2 Чистка

- Всегда выбрасывайте бумажные фильтры с кофейной гущей.
- Кувшин для кофе, резервуар для воды, постоянный фильтр, держатель для фильтра с крышкой и крышка контейнера для зерен могут промываться под проточной водой. Нажмите несколько раз на каплеуловитель в держателе фильтра.
- Протирайте корпус прибора, нагревательный элемент и регулятор кофемолки влажной тканью.
- Для очистки кофемолки снимите ее и используйте чистящую щеточку.
- В качестве альтернативы можно удалить остатки кофейной гущи с помощью пылесоса.
- Тщательно просушите все детали кофеварки перед сборкой.

## **▲WARNUNG** Предупреждение

- ▶ Дайте прибору остыть перед очисткой.
- ▶ Никогда не погружайте прибор (кроме ранее названных его частей) в воду или под проточную воду.
- ▶ Перед чисткой прибора убедитесь, что он отключен от сети питания. Для защиты от электрического шока не погружайте кабель питания, вилку или сам прибор в воду либо иную жидкость.

## 5.3 Удаление накипи

В зависимости от жесткости воды прибор следует очищать от накипи раз в месяц.

### **HINWEIS** Примечание

- ▶ При необходимости очищайте от накипи только постоянный фильтр.

Наполните резервуар для воды четвертью уксуса и тремя четвертями воды.

Подключите прибор к сети и выберите функцию приготовления напитка из молотого кофе на 10 чашек. Выполните цикл заварки с полученной жидкостью, по его окончании вылейте жидкость. Повторяйте процесс до полного удаления накипи.

Затем пропустите через прибор 10 чашек воды 1-2 раза и повторите процесс несколько раз до того момента, чтобы не осталось заметного запаха уксуса. Вылейте воду.

### **HINWEIS** Примечание

- ▶ Регулярное удаление накипи с Вашего прибора снижает потребление электроэнергии и продлевает срок службы устройства.

**HINWEIS****Примечание**

- ▶ Гарантия не распространяется на приборы, которые перестали работать или не работают должным образом из-за наличия накипи.

**6 Проблемы и способы их решения**

В данной главе содержатся важные замечания по эксплуатации прибора. Соблюдайте следующие указания, чтобы избежать опасностей и повреждений:

**▲VORSICHT****Осторожно**

- ▶ Ремонт электроприборов разрешено осуществлять только квалифицированным специалистам, прошедшим обучение у производителя.
- ▶ Неквалифицированный ремонт может привести к серьезным опасностям для пользователя и повреждению устройства.

**6.1 Проблемы и способы их решения**

Проблема	Возможная причина	Возможное решение
Кофе заваривается слишком медленно (более 10 минут) либо кофе получается недостаточно горячим.	В приборе слишком много накипи.	Регулярно очищайте прибор от накипи, см. раздел Удаление накипи.
Молотый кофе попадает в кувшин для кофе.	Прибор следует очистить. Бумажный фильтр слишком маленький. Вы используете слишком много молотого кофе.	Очистите прибор (особенно носик с системой защиты от капель). Используйте бумажный фильтр размером 1x4. Используйте меньше молотого кофе.
Кофе скапливается в фильтре и фильтр переполняется.	Кувшин для кофе слишком долго не устанавливался на нагревательный элемент во время процесса заваривания, поэтому фильтр не опустошался. Вы используете слишком много молотого кофе.	Отключите прибор от сети. Поместите кувшин для кофе на нагревательный элемент так, чтобы фильтр начал опустошаться. Очистите прибор. Используйте меньше молотого кофе.

Система капля-стоп не работает.	В системе капля-стоп скопились остатки кофе.	Очистите клапан (в нижней части держателя для фильтра) под проточной водой и осторожно нажмите несколько раз на ограничитель капель.
Из нижней части прибора вытекает вода.	Прибор сломан.	Отключите прибор от сети Не используйте прибор больше Свяжитесь с авторизованным сервисным центром.
На дисплее отображается значение E3.	Регулятор установлен неправильно. Кофемолка заблокирована.	Установите регулятор правильно. Очистите кофемолку.
На дисплее отображается значение Lo.	В резервуаре недостаточно воды для приготовления выбранного количества чашек.	См. раздел На дисплее отображается значок Lo настоящего руководства.

#### HINWEIS

### Примечание

- ▶ Если после вышеуказанных мероприятий проблема не будет устранена, обратитесь в сервисную службу.

## 7 Утилизация отслужившего прибора

Отслужившие электрические и электронные приборы содержат ценные материалы. Однако они также содержат вредные материалы, которые были необходимы для их функционирования и безопасности.

В остаточных отходах или при неправильном обращении они могут быть опасны для здоровья людей и окружающей среды.

Поэтому ни в коем случае не выбрасывайте отслуживший прибор в остаточные отходы.



#### HINWEIS

### Примечание

- ▶ Для утилизации отслуживших электрических и электронных приборов воспользуйтесь услугами пункта сбора, организованного в месте Вашего жительства. При необходимости соответствующую информацию можно получить в городском муниципалитете, службе вывоза мусора или у продавца.
- ▶ Убедитесь в том, что отслуживший прибор до утилизации хранится в недоступном для детей месте.

## 8 Гарантия

Мы предоставляем на данный продукт гарантию 24 месяца с момента покупки, которая распространяется на дефекты материалов и производственные дефекты.



---

## 9 Технические характеристики

Наименование прибора	Кофеварка с кофемолкой
Модель	Grande Aroma 100
Артикул	1856
Технические параметры подключения	220-240 В~, 50-60 Гц
Потребляемая мощность	1000 Вт
Внешние габариты	19,5 x 44 x 30 см
Объем	ок. 1,4 л
Вес нетто	4 кг